



Cordless Angle Grinder G5351 and G5351M



Product Information

- | | |
|---|--|
| EN Product Information | CS Specifikace výrobku |
| ES Especificaciones del producto | ET Toote spetsifikatsioon |
| FR Spécifications du produit | HU A termék jellemzői |
| IT Specifiche prodotto | LT Gaminio techniniai duomenys |
| DE Technische Produktdaten | LV Ierīces specifikācijas |
| NL Productspecificaties | PL Informacje o produkcie |
| DA Produktspecifikationer | BG Информация за продукта |
| SV Produktspecifikationer | RO Informații privind produsul |
| NO Produktspesifikasjoner | RU Технические характеристики изделия |
| FI Tuote-erittely | ZH 产品信息 |
| PT Especificações do Produto | JA 製品仕様 |
| EL Προδιαγραφές προϊόντος | KO 제품 상세 |
| SL Specifikacije izdelka | HR Podaci o proizvodu |
| SK Špecifikácie produktu | |



Save These Instructions

Figure-1

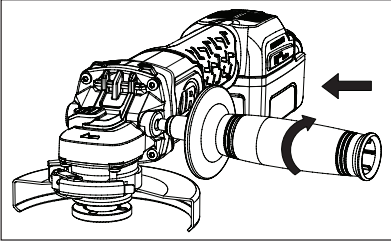

Figure-2

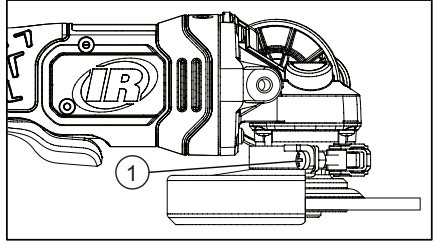

Figure-3

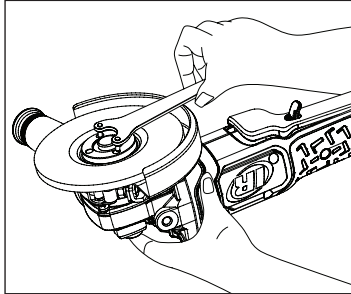
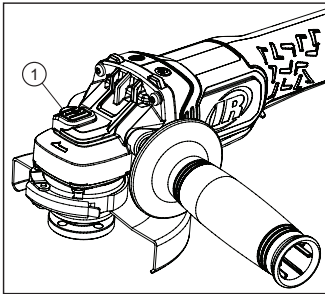

Figure-4

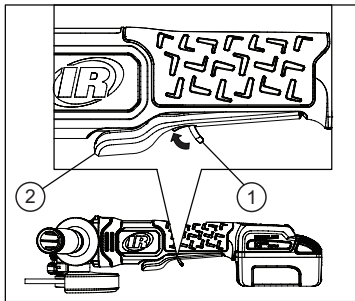

Figure-5

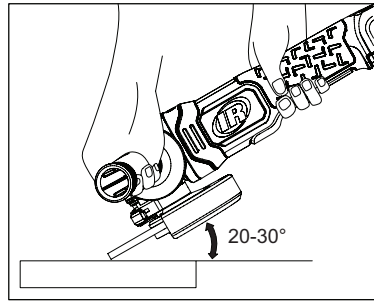

Figure-6

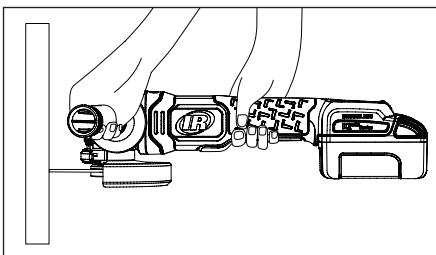

Figure-7

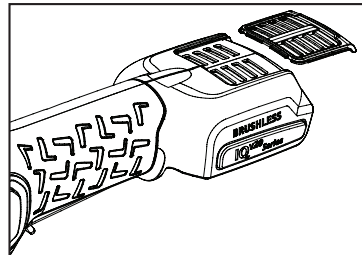
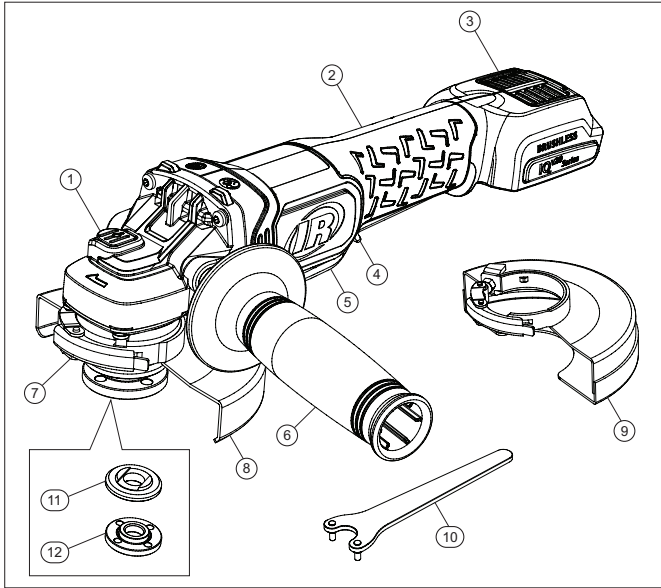

Figure-8



Product Safety Information

Intended Use:

A Cordless Angle Grinder is a battery-powered, hand-held power tool driving a rotating shaft (shank, arbor or mandrel) on which an accessory is mounted. A grinder can be used for material removal, cutting, or surface preparation.



WARNING

⚠ WARNING: Read all safety warnings, instructions, illustrations, and specifications provided with this power tool. Failure to follow the warnings and instructions may result in electric shock, fire and/or serious injury. Save all warnings and instructions for future reference.

- **Responsibly recycle or dispose of Batteries.** Do not puncture or burn batteries. Improper disposal may endanger the environment or cause personal injury.
- **Only use Tools with appropriate voltage Ingersoll Rand batteries and Charger.** Use of any other batteries may create a risk of fire, personal injury or property damage.

For additional information, refer to Cordless Angle Grinder Safety Manual Form TL-G5351-SIM, Battery Charger Safety Information Manual Form 10567832 and Battery Safety Information Manual Form 10567840.

Manuals can be downloaded from ingersollrand.com

Ingersoll Rand has updated their battery labeling from fully charged voltage to nominal voltage to follow current guidelines. The new labeling will reflect the nominal voltage of the batteries adjusting from 12V to 10.8V, from 20V to 18V, and from 40V to 36V.

Nominal voltage is the average voltage presented while the battery is in use. Note the battery performance has not be impacted due to this guideline adherence and the batteries maintain compatibility within their respective voltage platforms, for example an IQV® 20 series tool corresponds with an IQV® 20 series battery.

Recommended Accessories

Accessories for power tools are defined as items that are installed in or on the tool and become the working interface between the tool and the workpiece. They are typically consumable and should be purchased separately from the tool. Accessories should be matched with the appropriate job being done. Failure to follow the warnings in this instruction manual could result in death or serious injury.

The accessories that may be used with Cordless Angle Grinder are grinding wheels and cut-off wheels. Tool requirements and limitations of the accessory use, type, speed and size are given below.

Functional Description

Refer to Figure 8 on page 3.

Item	Part Description	Item	Part Description	Item	Part Description	Item	Part Description
1	Spindle Lock	4	Switch Lock-off	7	Guard Latch	10	Spanner Wrench
2	Handle	5	Paddle Switch	8	Type B Guard	11	Backing Flange
3	Dust Cover	6	Auxiliary Handle	9	Type A Guard	12	Flange Nut

Product Specifications

Models	Voltage	Battery Model	Output	Maximum Free Speed (rpm)	Power (HP)
	(V, DC)				
G5351	20	BL2022, BL2023	5/8"-11	8,000	1
G5351M	20	BL2022, BL2023	M14	8,000	1

Models	Wheel Type	Max Wheel Capacity (inch)	Sound Level dB(A) (EN 62841)		Vibration (m/s ²) (EN 62841)	
			† Pressure (L _p)	‡ Power (L _w)	Level	*K
G5351	Type 1, 27 (Grinding)	5x1/4	76.3	87.3	6.6	2.1
	Type 1A, 27A, 41, 42 (Cutting)					
G5351M	Type 1, 27 (Grinding)	5x1/4	76.3	87.3	6.6	2.1
	Type 1A, 27A, 41, 42 (Cutting)					

† K_{pA} = 3dB measurement uncertainty

‡ K_{wA} = 3dB measurement uncertainty

* K = Vibration measurement uncertainty



WARNING

Sound and vibration values were measured in compliance with internationally recognized test standards. The exposure to the user in a specific tool application may vary from these results. Therefore, on site measurements should be used to determine the hazard level in that specific application.

Product and Accessory Use

Overload Protection

To prevent tool damage, the grinder is fitted with overload protection. If the grinder is excessively forced or the task being performed is too great, the tool will automatically stop. If the tool should stop suddenly, release the paddle switch to reset the tool. Tool will restart when actuating the paddle switch again.

Temperature Cut-out

Do not run the angle grinder at full load for a long duration, it will cause the battery pack to overheat. If the battery temperature range is exceeded, it will stop working and will not restart until the batteries are cooled to a safe level.

Kickback Protection

During operation the wheel may interfere with material and in extreme cases and the operator may unintentionally pinch the tool in the workpiece. The grinder will detect the abnormal interference and in order to prevent further damage, will automatically stop spinning regardless of the paddle switch being depressed. To restart, release the paddle switch and detach the tool from the material in a safe manner. Tool will restart after actuating the paddle switch again.

Electric Brake

The electric brake engages when the paddle switch is released causing the wheel to stop. Generally, the wheel stops within two seconds. There may be a delay between the time the operator releases the paddle switch and the brake is engaged. Occasionally the brake may miss completely. If the brake misses frequently, the grinder needs servicing by an Authorized service facility.

Removing/Inserting the Battery

WARNING

Always remove battery pack before changing or removing accessories.

- To Remove the battery, push the release buttons on both sides of the battery and pull the battery pack away from the tool.
- To Insert the battery, align battery rails to tool foot and slide inwards.

Installing the Auxiliary Handle

Refer to Figure 1 on page 2.

- Remove the battery pack before installing or removing the auxiliary handle.
- Thread the auxiliary handle on either left or right-hand side of gear housing.
- Tighten the auxiliary handle securely.

CAUTION

To reduce risk of injury, always use an auxiliary handle when using the tool and hold securely.

Mounting the Wheel Guard

The tool is shipped with Type A (Cut-off) and Type B (Grinding) wheel guard. For operator safety, use only the guard that matches the wheel size being used and also matches the application.

The grinding wheel guard and the cutting wheel guard are attached and removed using the same steps:

- Open the guard latch (1), and align the lugs (2) on the guard with the slots (3) on the gear case cover.
- Push the guard down until the guard lugs engage and rotate freely in the groove on the gear case hub.
- With the guard latch open, rotate the guard into the desired working position. The guard body should be positioned between the spindle and the operator to provide maximum operator protection.
- Close the guard latch (1) to secure the guard on the gear case. Make sure the guard cannot be rotated manually when the guard latch is closed. Don't operate the grinder with a loose guard or with the guard latch in an open position.
- To remove the guard, open the guard latch, rotate the guard so that the lugs and slots are aligned, and pull up on the guard.

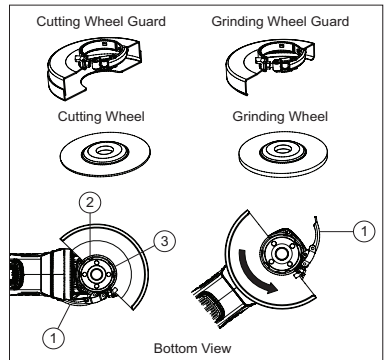

CAUTION

- **Only use the correct guard for the matching application. Grinding guards for grinding applications and Cutting guards for cutting applications.**
- **Make sure the wheel guard is secure and adjusted to provide the operator with the maximum protection while operating.**
- **If the guard cannot be tightened by the guard latch, do not use the tool and take the tool and guard to a service center to repair or replace the guard.**
- **Do not tighten the adjusting screw with the guard latch in the open position. Undetectable damage to the guard or the mounting hub may result.**
- **When using Type A (Cut-off) wheel guard for facial grinding, the wheel guard may interfere with the workpiece causing poor control.**
- **When using Type B (Grinding) wheel guard for cutting off operations with bonded abrasive wheels, there is an increased risk of exposure to emitted sparks and particles, as well as exposure to wheel fragments in the event of a wheel burst.**
- **When using Type A (Cut-off) or Type B (Grinding) wheel guard for cutting off and facial operations in concrete or masonry, there is an increased risk of exposure to dust and loss of control resulting in kickback.**

Adjusting the Wheel Guard

Refer to Figure 2 on page 2.

The guard is pre-adjusted to the diameter of the gear case hub at the factory. If the guard installed on the tool becomes loose after a period of time, tighten the adjusting screw (1) with the guard latch in the closed position.

Spindle Lock

Refer to Figure 3 on page 2.

The spindle lock button (1) is provided to prevent the spindle from rotating when installing or removing wheels. Operate the spindle lock only when the tool is turned OFF and the wheel has come to a complete stop. To engage the lock, press the spindle lock button (1) and rotate the spindle tightly.

Care of Grinding and Cut-off Wheels

Grinding and cut-off wheels should be protected from:

- All types of solvents
- Extreme temperature changes
- Dropping or Bumping

Grinding and cut-off wheels should be stored:

- In an organized manner so wheels can be removed without disturbance or damage.
- With their respective safety information.
- Grinding and cut-off wheels should not be bumped or dropped.

Discard any wheels that have been dropped or bumped, have been subjected to extreme temperatures, or come into contact with solvents or moisture.

Installing/Removing Grinding/Cut-off Wheels

WARNING

Remove battery pack before installing/removing accessories.

- Install the unthreaded backing flange on the spindle with the raised section (pilot) against the wheel.
- Place the wheel against the backing flange, centering the wheel on the raised section (pilot) of the backing flange.
- While pressing the spindle lock button, thread the flange nut on the spindle.

If the wheel is equal to or more than 1/8" (3 mm) thick, place the flange nut on the spindle so that the raised section (pilot) fits into the center of the wheel.

If the installing wheel is less than 1/8" (3 mm) thick, place the flange nut on the spindle so that the raised section (pilot) is not against the wheel.

- While pressing the spindle lock button, tighten the flange nut using the spanner wrench.
- To remove the wheel, press the spindle lock button and loosen the flange nut using the spanner wrench.

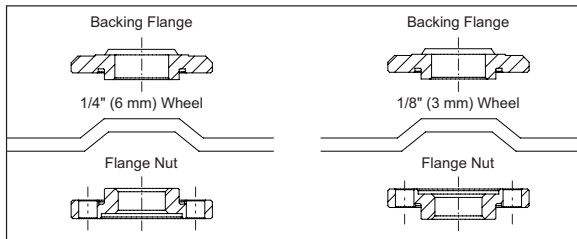

NOTICE

If the wheel spins after the flange nut is tightened, check the orientation of the flange nut. If a thin wheel is installed with the pilot on the clamp nut against the wheel, it will spin because the height of the pilot prevents the clamp nut from holding the wheel.

WARNING

- **Do not engage the spindle lock while the tool is operating. Damage to the tool will result and the attached accessory may spin off, possibly resulting in injury.**
- **Always take off and remove the battery before changing the accessories. Failure to do this could result in serious personal injury. Only use accessories with a safe operating speed higher than rated speed of the tool.**

Paddle Switch

Refer to Figure 4 on page 2.

Grasp the tool body and the auxiliary handle firmly. Push the switch lock-off button forward (1) and press the paddle switch (2) to start the tool. To stop it, release the paddle switch.

NOTICE

- **This tool has no provision to lock the switch in the ON position. The tool should never be locked ON by any means.**
- **This tool is equipped with an electric brake. When the brake is functioning properly, sparks may be visible through the vent slots in the housing. This is normal and is the action of the brake.**

General Operations

- After installing an accessory or before start of work, test the wheel by letting it spin for one minute before applying it to the workpiece.

WARNING

Never use an accessory that has been dropped. Out-of-balance or damaged accessories can mar workpiece, damage the tool, and cause stress that may cause accessory failure.

- Use a clamp, vise or other practical means to hold the workpiece, freeing both hands to control the tool.

WARNING

Hold the tool securely with both hands before starting the tool.

NOTICE

If the battery is inserted when the tool is ON, the tool will not run. Turn OFF the tool, then turn ON to begin the work.

- Allow accessory to reach its full speed before start of work.
- Control pressure and surface contact between accessory and workpiece.

WARNING

- **Never bang accessory onto work. Too much pressure causes accessory failure or slows speed.**
- **When finished, turn OFF the tool and make sure it comes to a complete stop before laying it down.**

Grinding with Grinding Wheels

Refer to Figure 5 on page 2.

Always carefully select and use grinding wheels that are recommended for the material to be ground. Make sure that the operating speed of any accessory is rated equal to or greater than the tool free speed. The mounting hole diameter must fit the backing flange without play. Do not use reducers or adaptors.

- Hold the grinder in front and away from the body with both hands, keeping the grinding wheel clear of the workpiece.
- Maintain a 20 to 30° angle between the tool and the work surface.
- Move the grinder continuously at a steady, consistent pace.
- Apply pressure. Too little pressure will lead to chattering or bouncing. Too much pressure will lead to overload and possible shutdown to safeguard the operator.

Cutting with Cutting Wheels

Refer to Figure 6 on page 2.

Always carefully select and use cutting wheels that are recommended for the material to be ground. Make sure that the operating speed of any accessory is rated equal to or greater than the tool free speed. The mounting hole diameter must fit the backing flange without play. Do not use reducers or adaptors.

- Hold the grinder in front and away from the body with both hands, keeping the cutting wheel clear of the workpiece.
- Apply minimum pressure to the work surface, allowing the tool to operate at high speed. The cutting rate is greatest when the tool operates at high speed.
- Once a cut is begun and a notch is established in the workpiece, do not change the angle of the cut. Changing the angle will cause the wheel to bend and may cause wheel breakage.

WARNING

- **To prevent loss of control and possible serious personal injury, always operate the tool with both hands, keeping one hand on the auxiliary handle.**
- **Do not start the tool on the workpiece. Let the wheel reach full speed to work. If started on the workpiece, the wheel could kick back and might result in injury. Make sure the tool stops rotating before laying it down. Otherwise it might cause serious injury. Avoid placing excessive pressure on the tool. Heavy pressure increases the possibility of the wheel breaking and the motor overheating.**
- **The cutting wheel guard must be used while using cutting wheels.**
- **Never change the cutting angle during operation. The change might result in a break or crack in the cut-off wheel.**

Removable Dust Cover

Refer to Figure 7 on page 2.

The removable dust cover is designed to prevent debris contamination over time. Slide the dust cover out to clean the dust.

Cleaning

Slide the dust cover out to clean for improved exhaust flow and tool circulation. Proper maintenance will help maintain good tool performance. Always clean dust and debris from the tool vents and keep tool and tool vents free of oil/grease. Use only mild soap and a damp rag to clean. Do not use more caustic cleaning agents such as gasoline, turpentine, lacquer thinner, paint thinner, chlorinated cleaning solvents, ammonia and household detergents containing ammonia. Never use combustible or flammable solvents in or around tools.

Parts and Maintenance

Tool repair and maintenance should only be carried out by an Authorized Service Center.

Refer all communications to the nearest **Ingersoll Rand** office or distributor.

Environmental Protection

When life of **Ingersoll Rand** electrical product has expired, it must be recycled in accordance with all applicable standards and regulations (local, state, country, federal, etc.). Improper disposal may endanger environment.

Symbol Identification



Return waste material for recycling.



Do not dispose of this product with household waste material.



Product contains Lithium-Ion. Do not dispose of this product with household waste material.

Original instructions are in English. Other languages are a translation of the original instructions.

Información de Seguridad Sobre el Producto

Uso indicado:

Una amoladora angular inalámbrica es una herramienta eléctrica manual alimentada por batería que transmite un eje giratorio (vástago, varilla o mandril) en el que se monta un accesorio. Las amoladoras se pueden utilizar para eliminar materiales, cortar o preparar superficies.

ADVERTENCIA

⚠️ ADVERTENCIA: Consulte todas las advertencias de seguridad, instrucciones, ilustraciones y especificaciones que acompañan a esta herramienta motorizada. No respetar los avisos e instrucciones puede resultar en descarga eléctrica, incendio o daños graves. Guarde todos los avisos e instrucciones para su futura consulta.

- **Recicle o deshágase de las baterías de manera responsable.** No perforo ni queme las baterías. La eliminación inadecuada de las pilas puede poner en peligro el medio ambiente o provocar lesiones corporales.
- **Utilice sólo herramientas con baterías y cargadores Ingersoll Rand de la tensión apropiada.** El uso de otras baterías puede provocar incendios, lesiones corporales o daños materiales.

Para obtener información adicional, consulte el Manual de seguridad de la amoladora angular inalámbrica, formulario TL-G5351-SIM el formulario 10567832 del manual de información de seguridad del cargador de baterías y el formulario 10567840 del manual de información de seguridad de la batería.

Los manuales pueden descargarse desde ingersollrand.com

Ingersoll Rand ha actualizado el etiquetado de sus baterías, pasando del voltaje con carga completa al voltaje nominal, para seguir las directrices actuales. El nuevo etiquetado reflejará el voltaje nominal de las baterías ajustándose de 12V a 10,8V, de 20V a 18V, y de 40V a 36V.

El voltaje nominal es la tensión media que se presenta mientras la batería está en uso. Tenga en cuenta que el rendimiento de la batería no se ha visto afectado debido a este cumplimiento de las directrices y que las baterías mantienen la compatibilidad dentro de sus respectivas plataformas de voltaje, por ejemplo, una herramienta de la serie IQV® 20 se corresponde con una batería de la serie IQV® 20.

Accesorios recomendados

Los accesorios para herramientas eléctricas se definen como elementos que se instalan en la herramienta o sobre ella y se convierten en la interfaz de trabajo entre la herramienta y la pieza. Suelen ser elementos consumibles y deben adquirirse por separado de la herramienta. Los accesorios deben ser adecuados para el trabajo que se realiza. El incumplimiento de las advertencias de este manual de instrucciones puede provocar la muerte o lesiones graves.

Los accesorios que pueden utilizarse con la amoladora angular inalámbrica son los discos de amolar y los discos de corte. A continuación se indican los requisitos y las limitaciones del uso, el tipo, la velocidad y el tamaño de los accesorios.

Descripción funcional

Consulte la ilustración 8 de la página 3.

Elemento	Descripción de la pieza	Elemento	Descripción de la pieza	Elemento	Descripción de la pieza	Elemento	Descripción de la pieza
1	Bloqueo del husillo	4	Bloqueo del interruptor	7	Pestillo de la protección	10	Llave inglesa
2	Asa	5	Interruptor de paletas	8	Protección tipo B	11	Brida de apoyo
3	Cubierta antipolvo	6	Asa auxiliar	9	Protección tipo A	12	Tuerca de brida

Especificaciones del producto

Modelos	Tensión	Modelo de la batería	Salida	Velocidad máxima libre (rpm)	Potencia (HP)
	(V, DC)				
G5351	20	BL2022, BL2023	5/8"-11	8,000	1
G5351M	20	BL2022, BL2023	M14	8,000	1

Modelos	Tipo de disco	Capacidad máxima de los discos (pulgadas)	Potencia sonora dB(A) (EN 62841)		Vibración (m/s ²) (EN 62841)	
			† Presión (L _p)	‡ Potencia (L _w)	Nivel	*K
G5351	Tipo 1, 27 (de amolado) Tipo 1A, 27A, 41, 42 (de corte)	5x1/4	76.3	87.3	6.6	2.1
G5351M	Tipo 1, 27 (de amolado) Tipo 1A, 27A, 41, 42 (de corte)	5x1/4	76.3	87.3	6.6	2.1

† K_{PA} = 3dB de error

‡ K_{WA} = 3dB de error

* K = de error (Vibración)

ADVERTENCIA

Los valores de ruido y vibración se han medido de acuerdo con los estándares para pruebas reconocidos internacionalmente. Es posible que la exposición del usuario en una aplicación específica de herramienta difiera de estos resultados. Por lo tanto, las mediciones in situ se deberían utilizar para determinar el nivel de riesgo en esa aplicación específica.

Uso del producto y de los accesorios

Protección contra sobrecargas

Para evitar que la herramienta se dañe, la amoladora está equipada con una protección contra sobrecargas. Si la amoladora se fuerza en exceso o la tarea que se realiza es demasiado exigente, la herramienta se detendrá automáticamente. Si la herramienta se detiene repentinamente, suelte el interruptor de paletas para reiniciar la herramienta. La herramienta se reiniciará al accionar de nuevo el interruptor de paletas.

Desconexión por temperatura

No haga funcionar la amoladora angular a plena carga durante mucho tiempo, ya que provocará el sobrecalentamiento de la batería. Si se sobrepasa el rango de temperatura de la batería, dejará de funcionar y no se reiniciará hasta que la batería se enfríe a un nivel seguro.

Protección contra el contragolpe

Durante el funcionamiento, el disco puede interferir con el material y, en casos extremos, el operador puede pellizcar involuntariamente la herramienta en la pieza. La amoladora detectará las interferencias anómalas y, para evitar daños mayores, dejará de girar automáticamente independientemente de que se pulse el interruptor de paletas. Para volver a arrancar, suelte el interruptor de paletas y separe la herramienta del material de forma segura. La herramienta se reiniciará después de accionar de nuevo el interruptor de paletas.

Freno eléctrico

El freno eléctrico se activa cuando se suelta el interruptor de paletas, lo que hace que el disco se detenga. Generalmente, el disco se detiene en dos segundos. Es posible que haya un retardo entre el momento en que el operador suelta el interruptor de paletas y el freno se activa. En ocasiones, el freno puede fallar por completo. Si el freno falla con frecuencia, es necesario que un servicio técnico autorizado revise la amoladora.

Cómo quitar/poner la batería

⚠ ADVERTENCIA

Retire siempre la batería antes de cambiar o retirar los accesorios.

- Para extraer la batería, pulse los botones de liberación situados a ambos lados de la batería y tire de ella para separarla de la herramienta.
- Para insertar la batería, alinee los rieles de la batería con el pie de la herramienta y deslice hacia adentro.

Instalación del asa auxiliar

Consulte la ilustración 1 de la página 2.

- Retire la batería packs antes de instalar o retirar el asa auxiliar.
- Enrosque el asa auxiliar en el lado izquierdo o derecho de la caja de cambios.
- Apriete bien el asa auxiliar.

⚠ PRECAUCIÓN

Para reducir el riesgo de lesiones, utilice siempre un asa auxiliar cuando utilice la herramienta y sujétela firmemente.

Montaje del protector de los discos

La herramienta se envía con un protector de discos de tipo A (de corte) y de tipo B (de amolado). Para la seguridad del operador, utilice solo el protector que se adapte al tamaño del disco que se está utilizando y también a la aplicación.

El protector del disco de amolado y el protector del disco de corte se colocan y retiran siguiendo los mismos pasos:

- Abra el pestillo de la protección (1) y alinee las lengüetas (2) de la protección con las ranuras (3) de la tapa de la caja de cambios.
- Empuje el protector hacia abajo hasta que las lengüetas del protector encajen y giren libremente en la ranura del cubo de la caja de cambios.
- Con el pestillo de la protección abierto, gire la protección hasta la posición de trabajo deseada. El cuerpo de protección debe colocarse entre el husillo y el operador para proporcionar la máxima protección al operador.
- Cierre el pestillo de la protección (1) para asegurar la protección en la caja de cambios. Asegúrese de que la protección no se pueda girar manualmente cuando el pestillo de la protección esté cerrado. No utilice la amoladora con la protección suelta o con el pestillo de la protección en posición abierta.
- Para retirar la protección, abra el pestillo de la protección, gire la protección para que las lengüetas y las ranuras estén alineadas y tire hacia arriba de la protección.

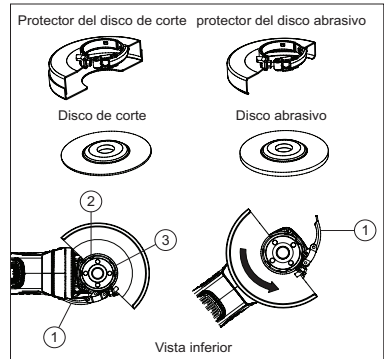

⚠ PRECAUCIÓN

- **Utilice únicamente el protector correcto para la aplicación correspondiente. Protecciones de amolado para aplicaciones de amolado y protecciones de corte para aplicaciones de corte.**
- **Asegúrese de que la protección de los discos esté asegurado y ajustado para proporcionar al operador la máxima protección durante el funcionamiento.**
- **Si no se puede apretar la protección con el pestillo de esta, no utilice la herramienta y lleve la herramienta y la protección a un centro de servicio para que reparen o sustituyan la protección.**
- **No apriete el tornillo de ajuste con el pestillo de la protección en posición abierta. Pueden producirse daños indetectables en la protección en el cubo de montaje.**
- **Cuando utilice la protección del disco de tipo A (de corte) para el amolado de superficies, es posible que la protección del disco interfiera con la pieza, lo que provocaría un mal control.**
- **Cuando se utiliza la protección de disco de tipo B (amolado) para operaciones de corte con discos abrasivos aglomerados, existe un mayor riesgo de exposición a las chispas y partículas emitidas, así como de exposición a los fragmentos del disco en caso de que este estalle.**
- **Cuando se utiliza la protección del disco de tipo A (de corte) o de tipo B (de amolado) para operaciones de corte y superficiales en hormigón o mampostería, existe un mayor riesgo de exposición al polvo y de pérdida de control que provoca un retroceso.**

Ajuste de la protección del disco

Consulte la ilustración 2 de la página 2.

La protección viene preajustada de fábrica al diámetro del cubo de la caja de cambios. Si la protección instalada en la herramienta se afloja después de un tiempo, apriete el tornillo de ajuste (1) con el pestillo de la protección en posición cerrada.

Bloqueo del husillo

Consulte la ilustración 3 de la página 2.

Para evitar que el husillo gire cuando se instalan o retiran los discos, se dispone del botón de bloqueo del husillo (1). Accione el bloqueo del husillo solo cuando la herramienta esté apagada y el disco se haya detenido por completo. Para activar el bloqueo, pulse el botón de bloqueo del husillo (1) y gire el husillo con fuerza.

Cuidado de los discos de amolado y de corte

Los discos de amolado y de corte deben protegerse contra:

- Todo tipo de disolventes
- Cambios extremos de temperatura
- Caídas o golpes

Los discos de amolado y de corte se deben almacenar:

- De manera organizada para que los discos se puedan retirar sin molestias ni daños.
- Con su respectiva información de seguridad.
- Los discos de amolado y de corte no se deben golpear ni dejar caer.

Deseche los discos que se hayan caído o golpeado, que hayan sido sometidos a temperaturas extremas o que hayan entrado en contacto con disolventes o humedad.

Instalación/retirada de discos de amolado/corte

⚠ ADVERTENCIA

Retire la batería antes de instalar/retirar los accesorios:

- Instale la brida de apoyo no roscada en el eje con la sección elevada (piloto) contra el disco.
- Coloque el disco contra la brida de apoyo, centrándolo en la sección elevada (piloto) de la brida de apoyo.
- Mientras se presiona el botón de bloqueo del husillo, enrosque la tuerca de brida en el husillo.

Si el disco tiene un grosor igual o superior a 3 mm, coloque la tuerca con reborde en el eje de forma que la sección elevada (piloto) encaje en el centro del disco.

Si el disco de instalación tiene un grosor inferior a 3 mm, coloque la tuerca con reborde en el eje de forma que la sección elevada (piloto) no esté contra el disco.

- Mientras presiona el botón de bloqueo del husillo, apriete la tuerca de brida con la llave inglesa.
- Para desmontar el disco, pulse el botón de bloqueo del husillo y afloje la tuerca de brida con la llave inglesa.

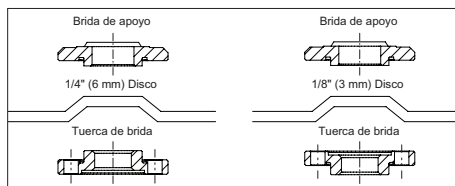

AVISO

Si el disco gira después de haber apretado la tuerca con reborde, compruebe la orientación de la tuerca con reborde. Si se instala un disco fino con el piloto de la tuerca con reborde contra la rueda, esta girará porque la altura del piloto impide que la tuerca con reborde sujete el disco.

⚠ ADVERTENCIA

- No acople el bloqueo del husillo mientras la herramienta esté en funcionamiento. Se producirán daños en la herramienta. Además, el accesorio acoplado puede salir despedido, lo que podría provocar lesiones.
- Retire siempre la batería antes de cambiar los accesorios. De lo contrario, podría provocar lesiones personales graves. Utilice únicamente accesorios con una velocidad de funcionamiento segura superior a la velocidad nominal de la herramienta.

Interruptor de paletas

Consulte la ilustración 4 de la página 2.

Agarre firmemente el cuerpo de la herramienta y el asa auxiliar. Pulse el botón de bloqueo del interruptor hacia delante (1) y pulse el interruptor de paletas (2) para poner en marcha la herramienta. Para detenerla, suelte el interruptor de paletas.

AVISO

- Esta herramienta no tiene ninguna función para bloquear el interruptor en la posición ON. La herramienta no debe bloquearse en ningún caso.
- Esta herramienta está equipada con un freno eléctrico. Cuando el freno funciona correctamente, se pueden ver chispas a través de las ranuras de ventilación de la carcasa. Esto es normal, se trata de la acción del freno.

Operaciones generales

- Después de instalar un accesorio o antes de empezar a trabajar, pruebe el disco dejándolo girar durante un minuto antes de aplicarlo a la pieza.

⚠ ADVERTENCIA

No utilice nunca un accesorio que se haya caído. Los accesorios desequilibrados o dañados pueden estropear la pieza, dañar la herramienta y provocar tensiones que pueden causar el fallo del accesorio.

- Utilice una pinza, un tornillo de banco u otro medio práctico para sujetar la pieza, con lo que tendrá las dos manos libres para controlar la herramienta.

⚠ ADVERTENCIA

Sujete bien la herramienta con ambas manos antes de ponerla en marcha.

AVISO

Si se introduce la batería cuando la herramienta está encendida, la herramienta no funcionará. Apague la herramienta y enciéndala para comenzar el trabajo.

- Deje que el accesorio alcance su velocidad máxima antes de empezar a trabajar.
- Controle la presión y el contacto superficial entre el accesorio y la pieza.

ADVERTENCIA

- **No golpee el accesorio para trabajar. Un exceso de presión provoca el fallo de los accesorios o reduce la velocidad.**
- **Cuando termine, apague la herramienta y asegúrese de que se detenga por completo antes de depositarla en el suelo.**

Amolado con discos de amolar

Consulte la ilustración 5 de la página 2.

Seleccione y utilice siempre con cuidado los discos de amolado para el material que se va a amolar. Asegúrese de que la velocidad de funcionamiento de cualquier accesorio es igual o superior a la velocidad libre de la herramienta. El diámetro del orificio de montaje debe ajustarse a la brida de apoyo sin holgura. No utilice reductores ni adaptadores.

- Sujete la amoladora por delante y alejada del cuerpo con ambas manos, manteniendo el disco de amolar alejado de la pieza.
- Mantenga un ángulo de 20 a 30° entre la herramienta y la superficie de trabajo.
- Mueva la amoladora ininterrumpidamente a un ritmo constante y consistente.
- Aplique presión. Una presión demasiado baja provocará un rebote o un golpeo. Una presión excesiva provocará una sobrecarga y una posible desconexión para salvaguardar al operador.

Corte con discos de corte

Consulte la ilustración 6 de la página 2.

Seleccione y utilice siempre con cuidado los discos de corte recomendados para el material que se va a amolar. Asegúrese de que la velocidad de funcionamiento de cualquier accesorio es igual o superior a la velocidad libre de la herramienta. El diámetro del orificio de montaje debe ajustarse a la brida de apoyo sin holgura. No utilice reductores ni adaptadores.

- Sujete la amoladora por delante y alejada del cuerpo con ambas manos, manteniendo el disco de cortar alejado de la pieza.
- Aplique una presión mínima sobre la superficie de trabajo, y permita que la herramienta funcione a gran velocidad. La velocidad de corte es mayor cuando la herramienta funciona a alta velocidad.
- Una vez iniciado el corte y establecida la muesca en la pieza, no cambie el ángulo de corte. Cambiar el ángulo hará que el disco se doble y puede provocar la rotura de este.

ADVERTENCIA

- **Para evitar la pérdida de control y posibles lesiones personales graves, maneje siempre la herramienta con ambas manos, manteniendo una de ellas en el asa auxiliar.**
- **No ponga en marcha la herramienta sobre la pieza. Deje que el disco alcance la máxima velocidad para trabajar. Si se pone en marcha sobre la pieza mecanizada, el disco podría retroceder y provocar lesiones. Asegúrese de que la herramienta deja de girar antes de depositarla. De lo contrario, podría causar lesiones graves. Evite ejercer una presión excesiva sobre la herramienta. Una fuerte presión aumenta la posibilidad de que el disco se rompa y el motor se sobrecaliente.**
- **La protección del disco de corte debe utilizarse mientras se utilizan los discos de corte.**
- **No cambie nunca el ángulo de corte durante el funcionamiento. El cambio podría provocar una rotura o grieta en el disco de corte.**

Cubierta antipolvo extraíble

Consulte la ilustración 7 de la página 2.

La cubierta antipolvo extraíble está diseñada para evitar la contaminación por residuos con el paso del tiempo. Deslice la cubierta antipolvo hacia afuera para eliminar el polvo.

Limpieza

Deslice la cubierta antipolvo hacia afuera para limpiar y mejorar el flujo de escape y la circulación de la herramienta. Un mantenimiento adecuado ayudará a mantener un buen rendimiento de la herramienta. Limpie siempre el polvo y la suciedad de las rejillas de ventilación de la herramienta y mantenga la herramienta y las rejillas de ventilación de la herramienta libres de aceite/grasa. Utilice solo un jabón suave y un trapo húmedo para limpiarlo. No utilice productos de limpieza más caústicos, como, por ejemplo, gasolina, aguarrás, disolvente de laca, disolvente de pintura, disolventes de limpieza clorados, amoníaco y detergentes domésticos que contengan amoníaco. No utilice nunca disolventes combustibles o inflamables en las herramientas o cerca de ellas.

Piezas y Mantenimiento

Las labores de reparación y mantenimiento de las herramientas sólo se pueden realizar en un centro de servicio autorizado.

Remita todas las comunicaciones a la oficina o distribuidor de **Ingersoll Rand** más cercano.

Protección del Medio Ambiente

Cuando haya finalizado la vida útil del producto de **Ingersoll Rand**, deberá reciclarlo según las normas y reglamentos vigentes (locales, estatales, nacionales, federales, etc.). La eliminación inadecuada de las baterías puede poner en peligro el medio ambiente.

Identificación de símbolos

Recicle este producto.



No se deshaga de este producto de la forma habitual.



Este producto contiene litio-ion. No se deshaga de este producto de la forma habitual.

Las instrucciones originales están en inglés. Las demás versiones son una traducción de las instrucciones originales.

Consignes de sécurité du produit

Utilisation prévue:

Une meuleuse d'angle sans fil est un outil électrique portatif alimenté par piles qui entraîne un arbre rotatif (tige, arbre ou mandrin) sur lequel est monté un accessoire. Une meuleuse peut être utilisée pour l'enlèvement de matière, la coupe ou la préparation de surface.

AVERTISSEMENT

⚠ AVERTISSEMENT: Lisez attentivement tous les avertissements, instructions, illustrations et spécifications de sécurité fournis avec cet outil. Ne pas suivre les avertissements et instructions peut entraîner la survenue d'un choc électrique, d'un incendie et/ou de blessures graves. Conserver la totalité des avertissements et instructions fournis pour d'éventuelles consultations ultérieures.

- **Recyclez ou éliminez les piles en respectant l'environnement.** Ne pas perforer ou brûler les piles. Une élimination incorrecte des piles peut nuire à l'environnement ou causer des blessures.
- **N'utilisez les outils qu'avec des piles et chargeurs Ingersoll Rand de tension appropriée.** L'utilisation d'autres piles peut constituer un risque d'incendie, de blessure ou de dégâts matériels.

Pour plus d'informations, reportez-vous au Manuel de sécurité de la meuleuse d'angle sans fil, formulaire TL-G5351-SIM, 10567832 du manuel Informations de sécurité du chargeur de batteries, le formulaire 10567840 du manuel Informations de sécurité des piles.

Les manuels peuvent être téléchargés sur le site ingersollrand.com

Ingersoll Rand a mis à jour l'étiquetage de ses batteries, de la tension de charge complète à la tension nominale, afin de se conformer aux directives actuelles. Le nouvel étiquetage reflétera l'ajustement de la tension nominale des batteries de 12V à 10,8V, de 20V à 18V, et de 40V à 36V.

La tension nominale est la tension moyenne observée pendant l'utilisation de la batterie. Notez que les performances des batteries n'ont pas été affectées par ce respect des directives et que les batteries restent compatibles avec leurs plateformes de tension respectives, par exemple un outil IQV® série 20 correspond à une batterie IQV® série 20.

Accessoires recommandés

Les accessoires pour outils électriques sont définis comme des éléments qui sont installés dans l'outil, ou sur l'outil, et deviennent l'interface de travail entre l'outil et la pièce à usiner. Ce sont généralement des consommables et ils doivent être achetés séparément de l'outil. Les accessoires doivent être adaptés à la tâche à accomplir. Le non-respect des avertissements de ce manuel d'instructions peut entraîner la mort ou des blessures graves.

Les accessoires qui peuvent être utilisés avec une meuleuse d'angle sans fil sont les meules de rectification et les disques à tronçonner. Les exigences et les limites quant à l'utilisation, au type, à la vitesse et à la taille de l'accessoire sont indiquées ci-dessous

Description fonctionnelle

Reportez-vous à la figure 8, page 3.

Article	Description de la pièce	Article	Description de la pièce	Article	Description de la pièce	Article	Description de la pièce
1	Verrouillage de la broche	4	Verrouillage de l'interrupteur	7	Loquet de protection	10	Clé à molette
2	Poignée	5	Interrupteur à palette	8	Protection de type B	11	Flasque d'appui
3	Cache-poussière	6	Poignée auxiliaire	9	Protection de type A	12	Écrou à bride

Spécifications du produit

Modèles	Tension	Modèle de batterie	Sortie	Vitesse libre maximale (tr/min)	Puissance (CV)
	(V, DC)				
G5351	20	BL2022, BL2023	5/8"-11	8,000	1
G5351M	20	BL2022, BL2023	M14	8,000	1

Modèles	Type de roue	Capacité maximale des roues (pouces)	Niveau sonore dB(A) (EN 62841)		Vibration (m/s ²) (EN 62841)	
			† Pression (L _p)	‡ Puissance (L _w)	Niveau	*K
G5351	protection de type 1, 27 (meulage) protection de type 1A, 27A, 41, 42 (Découpe)	5x1/4	76.3	87.3	6.6	2.1
G5351M	protection de type 1, 27 (meulage) protection de type 1A, 27A, 41, 42 (Découpe)	5x1/4	76.3	87.3	6.6	2.1

† K_{pa} = 3dB incertitude de mesure

‡ K_{wa} = 3dB incertitude de mesure

* K = Niveau de vibration incertitude de mesure

AVERTISSEMENT

Les valeurs sonores et vibratoires ont été mesurées dans le respect des normes de tests reconnues au niveau international. L'exposition de l'utilisateur lors d'une application d'outil spécifique peut différer de ces résultats. Par conséquent, il faut utiliser des mesures sur site afin de déterminer le niveau de risque de cette application spécifique.

Utilisation des produits et des accessoires

Protection contre la sollicitation excessive

Pour éviter d'endommager l'outil, la meuleuse est équipée d'une protection contre la sollicitation excessive. Si la meuleuse est trop forcée ou si la tâche à effectuer est trop importante, l'outil s'arrêtera automatiquement. Si l'outil s'arrête soudainement, relâchez l'interrupteur à palette pour réinitialiser l'outil. L'outil redémarrera en actionnant à nouveau l'interrupteur à palette.

Protection contre la surchauffe

Ne faites pas fonctionner la meuleuse d'angle à plein rendement pendant une longue durée, cela entraînera une surchauffe du bloc-batterie. Si la plage de température de fonctionnement des piles est dépassée, l'outil s'arrêtera de fonctionner et ne redémarrera pas tant que les piles n'auront pas été refroidies à un niveau sûr.

Protection contre le rebond

Pendant le fonctionnement, la roue peut interférer avec le matériau et, dans des cas extrêmes, l'opérateur peut involontairement pincer l'outil dans la pièce à usiner. La meuleuse détectera l'interférence anormale et, afin d'éviter tout dommage supplémentaire, s'arrêtera automatiquement de fonctionner, même si l'interrupteur à palettes est enfoncé. Pour redémarrer l'outil, relâchez l'interrupteur à palette et retirez l'outil du matériau en toute sécurité. L'outil redémarrera quand vous actionnerez à nouveau l'interrupteur à palette.

Frein électrique

Le frein électrique s'enclenche lorsque l'interrupteur à palette est relâché, entraînant l'arrêt de la roue. En général, la roue s'arrête dans les deux secondes. Il se peut qu'il y ait un délai entre le moment où l'opérateur relâche l'interrupteur à palette et celui où le frein est engagé. Il arrive parfois que le frein ne fonctionne pas du tout. Si le frein fait fréquemment défaut, la meuleuse doit être révisée par un service d'entretien agréé.

Retrait/insertion du bloc-batterie



AVERTISSEMENT

Retirez toujours le bloc-batterie avant de changer ou de retirer les accessoires.

- Pour retirer le bloc-batterie, appuyez sur les boutons de déverrouillage situés de part et d'autre du bloc-batterie et éloignez le bloc-batterie de l'outil.
- Pour insérer le bloc-batterie, alignez les rails du bloc-batterie sur le pied de l'outil et faites-le glisser vers l'intérieur.

Installation de la poignée auxiliaire

Reportez-vous à la figure 1, page 2.

- Retirez le bloc-batterie avant d'installer ou de retirer la poignée auxiliaire.
- Enfoncez la poignée auxiliaire sur le côté gauche ou droit du boîtier d'engrenages.
- Serrez fermement la poignée auxiliaire.



ATTENTION

Pour réduire les risques de blessures, utilisez toujours une poignée auxiliaire lorsque vous utilisez l'outil et tenez-la fermement.

Montage de la protection de roue

L'outil est livré avec une protection de roue de type A (tronçonnage) et de type B (meulage). Pour la sécurité de l'opérateur, n'utilisez que la protection correspondant à la taille de la roue utilisée et à l'application.

La protection pour meule de rectification et celle pour disque à tronçonner se fixent et se retirent de la même façon :

- Ouvrez le loquet de la protection (1) et alignez les ergots (2) de la protection avec les fentes (3) du couvercle du boîtier d'engrenages.
- Poussez la protection vers le bas jusqu'à ce que les ergots de la protection s'engagent et tournent librement dans la rainure du centre du boîtier d'engrenage.
- Lorsque le loquet de la protection est ouvert, tournez la protection dans la position de travail souhaitée. Afin d'assurer une protection maximale de l'opérateur, le corps de la protection doit être placé entre la broche et l'opérateur.
- Fermez le loquet de la protection (1) pour fixer la protection sur le boîtier d'engrenages. Assurez-vous que la protection ne peut pas être tournée manuellement lorsque le loquet de protection est fermé. N'utilisez pas la meuleuse si la protection est desserrée ou si le loquet de la protection est en position ouverte.
- Pour retirer la protection, ouvrez le loquet de la protection, tournez la protection de manière à ce que les ergots et les fentes soient alignés, puis tirez sur la protection.

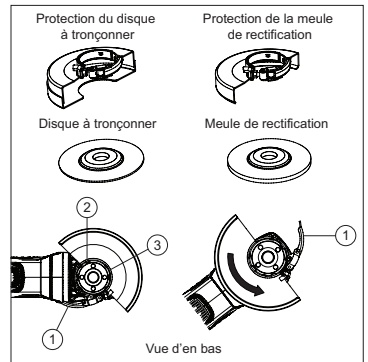

ATTENTION

- **N'utilisez que la protection appropriée pour l'application correspondante. Les protections pour meules de rectification pour les applications de meulage et les protections pour disque à tronçonner pour les applications de coupe.**
- **Assurez-vous que la protection des roues est bien fixée et réglée afin d'offrir à l'opérateur une protection maximale pendant l'utilisation.**
- **Si la protection ne peut pas être serrée avec le loquet de protection, n'utilisez pas l'outil et apportez-le avec sa protection à un centre de service afin de réparer ou de remplacer la protection.**
- **Ne serrez pas la vis de réglage lorsque le loquet de protection est en position ouverte. Des dommages indétectables à la protection ou au support de montage peuvent en résulter.**
- **Si vous utilisez une protection de type A (tronçonnage) pour la rectification de surface, la protection peut interférer avec la pièce à usiner et entraîner un mauvais contrôle.**
- **À l'inverse, si vous utilisez une protection de type B (meulage) pour les opérations de tronçonnage, il existe un risque accru d'exposition aux étincelles et aux particules émises, ainsi qu'aux fragments de roue en cas d'éclatement.**
- **Si vous réalisez des opérations de tronçonnage et de rectification de surface dans le béton ou la maçonnerie, l'utilisation d'une protection de type A (tronçonnage) ou de type B (meulage) présente un risque accru d'exposition à la poussière et de perte de contrôle suite à un rebond.**

Réglage de la protection de roue

Reportez-vous à la figure 2, page 2.

La protection est préréglée en usine au diamètre du centre du boîtier d'engrenage. Si la protection installée sur l'outil se desserre après un certain temps, serrez la vis de réglage (1) avec le loquet de la protection en position fermée.

Verrouillage de la broche

Reportez-vous à la figure 3, page 2.

Le bouton de verrouillage de la broche (1) est prévu pour empêcher la broche de tourner lors de l'installation ou du retrait des roues. Avant de manipuler le verrouillage de la broche, assurez-vous que l'outil est éteint et que la roue s'est complètement arrêtée. Pour engager le verrouillage, appuyez sur le bouton de verrouillage de la broche (1) et faites tourner la broche à fond.

Entretien des meules et des disques à tronçonner

Les meules et les disques à tronçonner doivent être protégés des cas/éléments suivants :

- Tous les types de solvants
- Changements de température extrêmes
- Chute ou choc

Les meules et les disques à tronçonner doivent être stockés de la façon suivante :

- De manière organisée afin que les roues puissent être retirées sans être endommagées.
- Avec leurs informations de sécurité respectives.
- Les meules et les disques à tronçonner ne doivent pas subir de chocs.

Jetez les roues qui sont tombées ou ont été heurtées, qui ont été soumises à des températures extrêmes ou qui ont été en contact avec des solvants ou de l'humidité.

Installation/retrait des meules et des disques à tronçonner

⚠ AVERTISSEMENT

Retirez le bloc-batterie avant d'installer ou de retirer les accessoires.

- Installez la flasque d'appui non fileté sur la broche avec la partie surélevée (pilote) contre la roue.
- Placez la roue contre le flasque d'appui, en la centrant sur la partie surélevée (pilote) du flasque.
- Tout en appuyant sur le bouton de verrouillage de la broche, enflez l'écrou à bride sur la broche.

Si l'épaisseur de la roue est égale ou supérieure à 3 mm, placez l'écrou à bride sur la broche de manière à ce que la partie surélevée (pilote) s'insère au centre de la roue.

Si la roue a une épaisseur inférieure à 3 mm, placez l'écrou à bride sur la broche de manière à ce que la partie surélevée (pilote) ne soit pas contre la roue.

- Tout en appuyant sur le bouton de verrouillage de la broche, serrez l'écrou à bride à l'aide de la clé à molette.
- Pour retirer la roue, appuyez sur le bouton de verrouillage de la broche et desserrez l'écrou à bride à l'aide de la clé à molette.

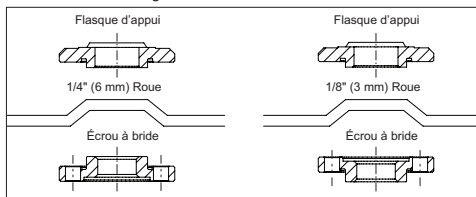

AVIS

Si la roue tourne après le serrage de l'écrou à bride, vérifiez l'orientation de l'écrou à bride. Si vous avez installé une roue mince et que le pilote de l'écrou de serrage est contre la roue, il est normal que la roue tourne, car la hauteur du pilote empêche l'écrou de serrage de maintenir la roue.

⚠ AVERTISSEMENT

- N'engagez pas le verrouillage de la broche pendant que l'outil fonctionne. Cela endommagerait l'outil et l'accessoire pourrait se détacher, entraînant des blessures.
- Veillez à toujours retirer le bloc-batterie avant de changer les accessoires. Le non-respect de cette consigne peut entraîner des blessures graves. N'utilisez que des accessoires dont la vitesse de fonctionnement est supérieure à la vitesse nominale de l'outil.

Interrupteur à palette

Reportez-vous à la figure 4, page 2.

Saisissez fermement le corps de l'outil et la poignée auxiliaire. Poussez le bouton de verrouillage de l'interrupteur vers l'avant (1) et appuyez sur l'interrupteur à palette (2) pour démarrer l'outil. Pour arrêter l'outil, relâchez l'interrupteur à palette.

AVIS

- Cet outil ne permet pas de verrouiller l'interrupteur en position ON. L'outil ne doit jamais être verrouillé sur ON par quelque moyen que ce soit.
- Cet outil est équipé d'un frein électrique. Lorsque le frein fonctionne correctement, des étincelles peuvent être visibles à travers les fentes d'aération du boîtier. Ceci est normal et correspond à l'action du frein.

Opérations générales

- Après avoir installé un accessoire ou avant de commencer le travail, testez la roue en la laissant tourner pendant une minute avant de l'appliquer sur la pièce à usiner.

⚠ AVERTISSEMENT

N'utilisez jamais un accessoire qui est tombé par terre. Les accessoires déséquilibrés ou endommagés peuvent abîmer la pièce, endommager l'outil et provoquer des contraintes susceptibles d'entraîner la défaillance de l'accessoire.

- Utilisez un serre-joint, un étau ou tout autre moyen pratique pour maintenir la pièce à usiner, cela permettra de libérer vos deux mains pour contrôler l'outil.

⚠ AVERTISSEMENT

Tenez fermement l'outil avec vos deux mains avant de le mettre en marche.

AVIS

Si le bloc-batterie est inséré alors que l'outil est allumé, l'outil ne fonctionnera pas. Éteignez l'outil, puis rallumez-le pour commencer à l'utiliser.

- Laissez l'accessoire atteindre sa vitesse maximale avant de commencer le travail.
- Contrôlez la pression et du contact de surface entre l'accessoire et la pièce à usiner.

AVERTISSEMENT

- **Manipulez les accessoires avec douceur lorsque vous travaillez. Une pression trop élevée entraîne la défaillance des accessoires ou ralentit la vitesse.**
- **Lorsque vous avez terminé, éteignez l'outil et assurez-vous qu'il s'arrête complètement avant de le poser.**

Meulage avec des meules de rectification

Reportez-vous à la figure 5, page 2.

Choisissez et utilisez toujours avec soin les Meulage meules nçonner recommandées pour le matériau à traiter. Assurez-vous que la vitesse de fonctionnement de tout accessoire est égale ou supérieure à la vitesse libre de l'outil. Le diamètre du trou de montage doit s'adapter sans jeu au flasque d'appui. N'utilisez pas de réducteurs ou d'adaptateurs.

- Tenez la meuleuse loin du corps devant vous avec les deux mains, en maintenant la meuleuse à l'écart de la pièce à usiner.
- Maintenez un angle de 20 à 30° entre l'outil et la surface de travail.
- Déplacez la meuleuse en continu, à un rythme régulier et constant.
- Appliquez une pression. Une pression trop faible entraînera un claquement ou un rebondissement. Une pression trop élevée entraînera une surcharge et un arrêt éventuel pour protéger l'opérateur.

Découpe avec les disques à tronçonner

Reportez-vous à la figure 6, page 2.

Choisissez et utilisez toujours avec soin les disques à tronçonner recommandées pour le matériau à traiter. Assurez-vous que la vitesse de fonctionnement de tout accessoire est égale ou supérieure à la vitesse libre de l'outil. Le diamètre du trou de montage doit s'adapter sans jeu au flasque d'appui. N'utilisez pas de réducteurs ou d'adaptateurs.

- Tenez la meuleuse loin du corps devant vous avec les deux mains, en maintenant le disque à tronçonner à l'écart de la pièce à usiner.
- Appliquez une pression minimale sur la surface de travail, cela permettra à l'outil de fonctionner à grande vitesse. La vitesse de coupe est maximale lorsque l'outil fonctionne à haute vitesse.
- Une fois que vous avez commencé la coupe et qu'une encoche est établie dans la pièce, ne changez plus l'angle de coupe. Si vous modifiez l'angle, la roue se déformera et pourra se briser.

AVERTISSEMENT

- **Pour éviter une perte de contrôle et d'éventuelles blessures graves, utilisez toujours l'outil à deux mains, en gardant une main sur la poignée auxiliaire.**
- **Ne démarrez jamais l'outil sur la pièce. Laissez la roue atteindre sa vitesse maximale avant de travailler. Si vous démarrez la roue sur la pièce, la roue risque de rebondir et de provoquer des blessures. Assurez-vous que l'outil s'arrête de tourner avant de le poser. Dans le cas contraire, cela pourrait causer des blessures graves. Évitez d'exercer une pression excessive avec l'outil. Une pression élevée augmente le risque de casse de la roue et de surchauffe du moteur.**
- **La protection pour disque à tronçonner doit être utilisée avec les disques à tronçonner.**
- **Ne modifiez jamais l'angle de coupe pendant le fonctionnement. Ce changement peut entraîner une rupture ou une fissure du disque à tronçonner.**

Cache-poussière amovible

Reportez-vous à la figure 7, page 2.

Le cache-poussière amovible est conçu pour éviter la contamination par les débris au fil du temps. Faites glisser le cache pour nettoyer la poussière.

Nettoyage

Faites glisser le cache-poussière pour le nettoyer afin d'améliorer le flux d'échappement et la circulation de l'outil. Un entretien correct permet de conserver les performances de l'outil. Nettoyez toujours la poussière et les débris présents dans les événements de l'outil, et gardez l'outil ainsi que ses événements exempts d'huile et de graisse. Pour le nettoyage, utilisez exclusivement du savon doux et un chiffon humide. Do not use more caustic cleaning agents such as gasoline, turpentine, lacquer thinner, paint thinner, chlorinated cleaning solvents, ammonia and household detergents containing ammonia. N'utilisez jamais de solvants combustibles ou inflammables à l'intérieur ou autour des outils.

Pièces détachées et maintenance

Seul un centre de service agréé peut effectuer la réparation et la maintenance des outils.

Transmettez toutes vos communications au bureau ou au distributeur **Ingersoll Rand** le plus proche.

Protection de l'environnement

Après expiration de la durée de vie du produit électrique **Ingersoll Rand**, ce dernier doit être recyclé conformément à toutes les normes et réglementations en vigueur (locales, nationales, fédérales, européennes etc.). Une mise au rebut incorrecte peut nuire à l'environnement.

Identification des symboles



Retourner les déchets pour recyclage.



Ne pas mettre ce produit au rebut avec les déchets ménagers.



Ce produit contient du lithium-ion. Ne pas mettre ce produit au rebut avec les déchets ménagers.

Les instructions d'origine sont en anglais. Les autres langues sont une traduction des instructions d'origine.

Informazioni sulla sicurezza del prodotto

Utilizzo:

Una smerigliatrice angolare senza fili è un utensile elettrico portatile alimentato a batteria che aziona un albero rotante (stelo, albero o mandrino) su cui è montato un accessorio. Una smerigliatrice può essere utilizzata per la rimozione di materiale, il taglio o la preparazione di una superficie.

⚠ AVVERTIMENTO

⚠ AVVERTIMENTO: Leggere tutte le avvertenze di sicurezza, le istruzioni, le illustrazioni e le specifiche fornite insieme all'utensile elettrico. Il mancato rispetto delle istruzioni e delle avvertenze potrebbe comportare scosse elettriche, incendi e/o gravi lesioni. Conservare tutte le avvertenze e le istruzioni come riferimento futuro.

- **Riciclare o smaltire le batterie in modo responsabile.** Non forare né bruciare le batterie. Uno smaltimento inadeguato può mettere in pericolo l'ambiente o provocare lesioni fisiche.
- **Utilizzare gli utensili esclusivamente con le batterie del voltaggio corretto e il caricabatterie Ingersoll Rand.** L'utilizzo di altre batterie può innescare incendi, provocare lesioni fisiche o danni materiali.

Per ulteriori informazioni, fare riferimento al Manuale di sicurezza per la smerigliatrice angolare senza fili TL-G5351-SIM, 10567832 del Manuale informazioni sulla sicurezza del caricabatteria e il modulo 10567840 del Manuale informazioni sulla sicurezza delle batterie. I manuali possono essere scaricati dal sito ingersollrand.com

Per essere conforme alle attuali normative, Ingersoll Rand ha aggiornato l'etichettatura della batteria passando dalla tensione dalla carica completa, a quella nominale. La nuova etichettatura rifletterà la tensione nominale delle batterie regolando da 12V a 10,8V, da 20V a 18V e da 40V a 36V.

La tensione nominale è la tensione media presentata mentre la batteria è in uso. Si noti che le prestazioni della batteria non sono state influenzate dal rispetto di questa linea guida e le batterie mantengono la compatibilità all'interno delle rispettive piattaforme di voltaggio, ad esempio uno strumento della serie IQV® 20 corrisponde a una batteria della serie IQV® 20.

Accessori consigliati

Per definizione, gli accessori per gli utensili elettrici sono elementi che vengono installati all'interno o sull'utensile e rappresentano l'interfaccia di lavoro tra l'utensile e il pezzo. In genere sono materiali di consumo e devono essere acquistati a parte rispetto all'utensile. Gli accessori devono essere adeguatamente abbinati al lavoro da eseguire. Il mancato rispetto delle avvertenze contenute in questo manuale di istruzioni può provocare infortuni gravi o mortali.

Gli accessori utilizzabili con la smerigliatrice angolare senza fili sono mole e dischi da taglio. Di seguito sono riportati i requisiti dell'utensile e le limitazioni relative all'uso, al tipo, alla velocità e alle dimensioni dell'accessorio.

Descrizione funzionale

Fare riferimento alla fig. 8 a pagina 3.

El mento	Descrizione della parte	El mento	Descrizione della parte	El mento	Descrizione della parte	El mento	Descrizione della parte
1	Blocco del mandrino	4	Sblocco interruttore	7	Fermo di protezione	10	Chiave fissa
2	Impugnatura	5	Interruttore a levetta	8	Protezione di tipo B	11	Flangia di supporto
3	Coperchio antipolvere	6	Impugnatura ausiliaria	9	Protezione di tipo A	12	Dado flangiato

Specifiche del prodotto

Modelli	Tensione	Modello batteria	Uscita	Massima velocità libera (giri/min)	Potenza (HP)
	(V, DC)				
G5351	20	BL2022, BL2023	5/8"-11	8,000	1
G5351M	20	BL2022, BL2023	M14	8,000	1

Modelli	Tipo di disco	Capacità massima del disco (pollici)	Livello di rumorosità dB(A) (EN 62841)		Vibrazioni (m/s ²) (EN 62841)	
			† Pressione (L _p)	‡ Potenza (L _w)	Livello	*K
G5351	Tipo 1, 27 (molatura) Tipo 1A, 27A, 41, 42 (Taglio)	5x1/4	76.3	87.3	6.6	2.1
G5351M	Tipo 1, 27 (molatura) Tipo 1A, 27A, 41, 42 (Taglio)	5x1/4	76.3	87.3	6.6	2.1

† K_{pa} = incertezza misurazione 3dB

* K = Vibrazioni incertezza misurazione

‡ K_{wa} = incertezza misurazione 3dB

⚠ AVVERTIMENTO

I valori relativi a suoni e vibrazioni sono stati misurati in conformità agli standard di test riconosciuti a livello internazionale. L'esposizione all'utente nell'applicazione di uno specifico strumento può variare rispetto ai presenti risultati. Pertanto, sarebbe necessario utilizzare le misurazioni in loco per determinare il livello di pericolo della specifica applicazione.

Uso del prodotto e degli accessori

Protezione dai sovraccarichi

Per evitare danni all'utensile, la smerigliatrice è dotata di protezione dai sovraccarichi. Se la smerigliatrice viene forzata eccessivamente o il lavoro svolto è troppo gravoso, l'utensile si ferma automaticamente. Se l'utensile si ferma improvvisamente, rilasciare l'interruttore a levetta per reimpostare l'utensile. Quando si aziona di nuovo l'interruttore a levetta, l'utensile si riavvia.

Interruzione da surriscaldamento

Non far funzionare a pieno carico la smerigliatrice angolare per un lungo periodo di tempo, per evitare che il gruppo batterie si surriscaldi. Se l'intervallo di temperatura della batteria viene superato, l'utensile smette di funzionare e non si riavvia fino a quando le batterie non tornano a un livello di sicurezza.

Protezione dai contraccolpi

Durante il funzionamento, il disco può interferire con il materiale e, in casi estremi, l'operatore potrebbe incastrare involontariamente l'utensile nel pezzo in lavorazione. La mola rileverà l'interferenza anomala e, per prevenire ulteriori danni, smetterà automaticamente di ruotare, anche se non viene premuto l'interruttore a levetta. Per riavviare, rilasciare l'interruttore a levetta e staccare l'utensile dal materiale in modo sicuro. Azionando nuovamente l'interruttore a levetta, l'utensile si riavvia.

Freno elettrico

Il freno elettrico si inserisce quando si rilascia l'interruttore a levetta provocando l'arresto del disco. In genere, la ruota si ferma nel giro di due secondi. Ci potrebbe essere un ritardo tra il momento in cui l'operatore rilascia l'interruttore a levetta e l'inserimento del freno. A volte il freno potrebbe non funzionare del tutto. Se il freno non funziona frequentemente, la smerigliatrice necessita di manutenzione presso un centro di assistenza autorizzato.

Rimozione/inserimento della batteria



AVVERTIMENTO

Rimuovere sempre la batteria prima di cambiare o rimuovere gli accessori.

- Per rimuovere la batteria, premere i pulsanti di rilascio su entrambi i lati della batteria ed estrarre la batteria dall'utensile.
- Per inserire la batteria, allineare le guide della batteria al piede dell'utensile e farla scorrere verso l'interno.

Installazione dell'impugnatura ausiliaria

Fare riferimento alla fig. 1 a pagina 2.

- Prima di installare o rimuovere l'impugnatura ausiliaria, rimuovere il gruppo batteria.
- Avvitare l'impugnatura ausiliaria sul lato sinistro o destro della scatola ingranaggi.
- Serrate saldamente l'impugnatura ausiliaria.



ATTENZIONE

Per ridurre il rischio di lesioni, utilizzare sempre l'impugnatura ausiliaria quando si utilizza l'utensile, e afferrarlo saldamente.

Montaggio della protezione del disco

L'utensile viene fornito con protezioni per disco di tipo A (taglio) e di tipo B (molatura). Per garantire la sicurezza dell'operatore, utilizzare solo la protezione corrispondente alla dimensione del disco utilizzato e all'applicazione.

La protezione del disco da molatura e da taglio vengono fissate e rimosse seguendo la stessa procedura:

- Aprire il fermo di protezione (1) e allineare le alette (2) della protezione alle scanalature (3) sul coperchio della scatola ingranaggi.
- Spingere la protezione verso il basso in modo che le alette di protezione di inseriscano nella scanalatura sul mozzo della scatola ingranaggi e ruotino liberamente.
- Con il fermo di protezione aperto, ruotare la protezione nella posizione di lavoro desiderata. Il corpo della protezione deve essere posizionato tra il mandrino e l'operatore per consentire la massima protezione dell'operatore.
- Chiudere il fermo di protezione (1) per fissare la protezione sulla scatola ingranaggi. Assicurarsi che la protezione non possa essere ruotata manualmente quando il fermo della protezione è chiuso. Non azionare la smerigliatrice con una protezione allentata o con il fermo della protezione in posizione aperta.
- Per rimuovere la protezione, aprire il fermo della protezione, ruotare la protezione in modo che le alette e le fessure siano allineate, quindi sollevare la protezione.

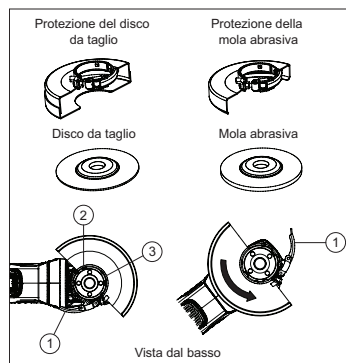

ATTENZIONE

- **Utilizzare solo la protezione corretta per l'applicazione corrispondente. Protezioni per molatura per le applicazioni di molatura e Protezioni per disco da taglio per le applicazioni di taglio.**
- **Assicurarsi che la protezione della ruota sia fissata e regolata in modo da offrire la massima protezione dell'operatore durante il funzionamento.**
- **Se non è possibile serrare la protezione mediante il fermo della protezione, non utilizzare l'utensile e portare l'utensile e la protezione a un centro di assistenza per riparare o sostituire la protezione.**
- **Non serrare la vite di regolazione quando il fermo di protezione è in posizione aperta. Potrebbero verificarsi danni non rilevabili alla protezione o al mozzo di montaggio.**
- **Quando si utilizza la protezione del disco di Tipo A (taglio) per la molatura frontale, la protezione della mola potrebbe interferire con il pezzo in lavorazione riducendo il controllo.**
- **Quando si utilizza la protezione della mola di Tipo B (molatura) per operazioni di taglio con mole abrasive incollate, aumenta il rischio di esposizione a scintille e particelle scagliate, oltre all'esposizione a frammenti di mola qualora la mola si frantumi.**
- **Quando si utilizza la protezione della mola di Tipo A (taglio) o di Tipo B (molatura) per operazioni di taglio e molatura frontale su cemento o muratura, aumenta il rischio di esposizione alla polvere e di perdita del controllo, con conseguente possibilità di contraccolpi.**

Regolazione della protezione del disco

Fare riferimento alla fig. 2 a pagina 2.

La protezione è già regolata in fabbrica secondo il diametro del mozzo della scatola del cambio. Se la protezione installata sull'utensile si allenta dopo un certo periodo di tempo, serrare la vite di regolazione (1) con il fermo della protezione in posizione chiusa.

Blocco del mandrino

Fare riferimento alla fig. 3 a pagina 2.

Il pulsante di blocco del mandrino (1) serve a evitare che il mandrino ruoti durante il montaggio o la rimozione dei dischi. Azionare il blocco del mandrino solo quando l'utensile è spento e il disco è completamente fermo. Per innestare il blocco, premere il pulsante di blocco del mandrino (1) e ruotare saldamente il mandrino.

Manutenzione dei dischi da molatura e da taglio

I dischi da molatura e da taglio devono essere protetti da:

- Qualsiasi tipo di solvente
- Sbalzi di temperatura estremi
- Cadute o urti

I dischi da molatura e da taglio devono essere conservati:

- In modo organizzato, così che i dischi possano essere rimossi senza inconvenienti o danni.
 - Con le rispettive informazioni di sicurezza.
 - I dischi da molatura e da taglio non devono essere urtati o lasciati cadere.
- Eliminare i dischi che sono caduti o sono stati urtati, sono stati soggetti a temperature estreme o sono entrati in contatto con solventi o umidità.

Installazione/rimozione dei dischi da molatura e da taglio

⚠ AVVERTIMENTO

Rimuovere la batteria prima di installare/rimuovere gli accessori.

- Installare la flangia di supporto non filettata sul mandrino con la sezione rialzata (pilota) contro il disco.
- Posizionare il disco contro la flangia di supporto, centrando il disco sulla sezione rialzata (pilota) della flangia di supporto.
- Tenendo premuto il pulsante di blocco del mandrino, avvitare il dado flangiato sul mandrino.

Se la ruota ha uno spessore uguale o superiore a 1/8" (3 mm), posizionare il dado flangiato sul perno in modo che la sezione rialzata (pilota) si inserisca nel centro del disco.

Se il disco da installare ha uno spessore inferiore a 1/8" (3 mm), posizionare il dado flangiato sul perno in modo che la sezione rialzata (pilota) non rimanga contro il disco.

- Tenendo premuto il pulsante di blocco del mandrino, avvitare il dado flangiato sul mandrino usando la chiave fissa.
- Per rimuovere la ruota, premere il pulsante di blocco del mandrino e allentare il dado flangiato utilizzando la chiave fissa.

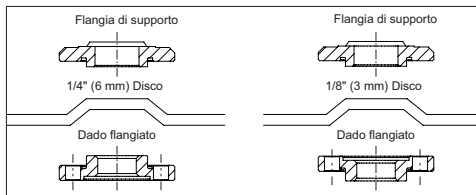

AVVISO

Se il disco gira dopo aver serrato il dado flangiato, controllare l'orientamento del dado flangiato. Se viene installato un disco sottile con il pilota del dado di bloccaggio contro la ruota, questo girerà poiché l'altezza del pilota impedisce che il dado di bloccaggio trattenga il disco.

⚠ AVVERTIMENTO

- **Non innestare il blocco del mandrino mentre l'utensile è in funzione. Possono verificarsi danni all'utensile e l'accessorio collegato potrebbe ruotare, con possibilità di infortuni.**
- **Staccare e rimuovere sempre la batteria prima di sostituire gli accessori. In caso contrario, potrebbero verificarsi gravi infortuni. Utilizzare solo accessori con una velocità di funzionamento sicura, superiore alla velocità nominale dell'utensile.**

Interruttore a levetta

Fare riferimento alla fig. 4 a pagina 2.

Afferrare saldamente il corpo dell'utensile e l'impugnatura ausiliaria. Spingere in avanti il pulsante di blocco dell'interruttore (1) e premere l'interruttore a levetta (2) per avviare l'utensile. Per fermarlo, rilasciare l'interruttore a levetta.

AVVISO

- **Questo utensile non prevede il blocco dell'interruttore in posizione ON. L'utensile non deve mai essere bloccato su ON in alcun modo.**
- **Questo utensile è dotato di freno elettrico. Quando il freno funziona correttamente, possono essere visibili delle scintille attraverso le fessure di sfogo dell'alloggiamento. Questo è normale ed è dovuto all'azione del freno.**

Funzionamento generale

- Dopo aver installato un accessorio, o prima di iniziare il lavoro, verificare il disco facendolo girare per un minuto prima di utilizzarlo sul pezzo.

⚠ AVVERTIMENTO

Non utilizzare mai un accessorio che è caduto. Gli accessori non bilanciati o danneggiati possono rovinare il pezzo, danneggiare l'utensile e causare sollecitazioni in grado di danneggiare gli accessori.

- Utilizzare un morsetto, una morsa o altri metodi idonei per trattenere il pezzo, in modo da liberare entrambe le mani per il controllo dell'utensile.

AVVERTIMENTO

Afferrare saldamente l'utensile con entrambe le mani prima di avviarlo.

AVVISO

Se la batteria viene inserita mentre l'utensile è acceso, l'utensile non funziona. Spegnerlo, quindi riaccenderlo per iniziare il lavoro.

- Prima di iniziare il lavoro, lasciare che l'accessorio raggiunga la piena velocità.
- Controllare la pressione e il contatto superficiale tra l'accessorio e il pezzo.

AVVERTIMENTO

- **Non fa cozzare mai l'accessorio contro il pezzo da lavorare. Una pressione eccessiva può guastare l'accessorio o diminuire la velocità.**
- **Al termine, spegnere l'utensile e assicurarsi che sia completamente fermo prima di appoggiarlo.**

Molatura con dischi da molatura

Fare riferimento alla fig. 5 a pagina 2.

Selezionare e utilizzare sempre con cura i dischi da molatura consigliati per il materiale da molare. Assicurarsi che la velocità nominale di funzionamento di qualsiasi accessorio sia uguale o superiore alla velocità senza accessorio. Il diametro del foro di montaggio deve corrispondere alla flangia di supporto, senza alcun gioco. Non utilizzare riduttori o adattatori.

- Tenere la smerigliatrice con entrambe le mani, davanti e lontano dal corpo, tenendo il disco da molatura lontano dal pezzo.
- Fare in modo che tra l'utensile e la superficie di lavoro vi sia un angolo di 20-30°.
- Muove continuamente la smerigliatrice in modo continuo e costante.
- Applicare pressione. Una pressione insufficiente causa vibrazioni o rimbalzi. Una pressione eccessiva provoca un sovraccarico e un eventuale arresto a salvaguardia dell'operatore.

Taglio con i dischi da taglio

Fare riferimento alla fig. 6 a pagina 2.

Selezionare e utilizzare sempre con cura i dischi da taglio consigliati per il materiale da molare. Assicurarsi che la velocità nominale di funzionamento di qualsiasi accessorio sia uguale o superiore alla velocità senza accessorio. Il diametro del foro di montaggio deve corrispondere alla flangia di supporto, senza alcun gioco. Non utilizzare riduttori o adattatori.

- Tenere la smerigliatrice con entrambe le mani, davanti e lontano dal corpo, tenendo il disco da taglio lontano dal pezzo.
- Applicare una pressione minima sulla superficie di lavoro, per consentire all'utensile di funzionare ad alta velocità. Quando l'utensile opera ad alta velocità, si ha la massima rapidità del taglio.
- Una volta iniziato il taglio e intaccato il pezzo, non modificare l'angolo di taglio. La modifica dell'angolo provoca la flessione e la rottura del disco.

AVVERTIMENTO

- **Per evitare la perdita di controllo e possibili infortuni, azionare sempre l'utensile con entrambe le mani, tenendo una mano sull'impugnatura ausiliaria.**
- **Non avviare l'utensile quando è sul pezzo. Lasciare che il disco raggiunga la massima velocità per iniziare il lavoro. Se si avvia l'utensile sul pezzo, il disco potrebbe causare un contraccolpo e provocare infortuni. Assicurarsi che l'utensile smetta di ruotare prima di appoggiarlo. In caso contrario potrebbe causare gravi infortuni. Evitare di esercitare una pressione eccessiva sull'utensile. Una forte pressione aumenta la possibilità di rottura del disco e di surriscaldamento del motore.**
- **Durante l'utilizzo dei dischi da taglio, si deve utilizzare la protezione per il disco da taglio.**
- **Non modificare mai l'angolo di taglio durante il funzionamento. La modifica potrebbe causare la rottura o una crepa nel disco da taglio.**

Coperchio antipolvere rimovibile

Fare riferimento alla fig. 7 a pagina 2.

Il coperchio antipolvere rimovibile è stato progettato per prevenire nel tempo la contaminazione da perte di detriti. Far scorrere il coperchio antipolvere per pulirlo dalla polvere.

Pulizia

Far scorrere il coperchio antipolvere per pulirlo e migliorare il flusso in uscita e la circolazione nell'utensile. Una corretta manutenzione aiuta a conservare le buone prestazioni dell'utensile. Ripulire sempre le prese d'aria dell'utensile dalla polvere e dai detriti, e mantenere l'utensile e le prese d'aria libere da olio/grasso. Per la pulizia, utilizzare solo sapone neutro e uno straccio umido. Non utilizzare detergenti più aggressivi come benzina, trementina, diluenti per vernici, diluenti per coloranti, solventi di pulizia clorurati, ammoniaca e detersivi domestici contenenti ammoniaca. Non utilizzare mai solventi combustibili o infiammabili all'interno o sulla superficie degli utensili.

Ricambi e manutenzione

La riparazione e la manutenzione dell'utensile devono essere eseguite soltanto da un centro di assistenza autorizzato.

Per qualsiasi comunicazione, rivolgersi all'ufficio o al distributore **Ingersoll Rand** più vicino.

Protezione ambientale

Raggiunto il limite di operatività del prodotto elettrico **Ingersoll Rand**, riciclarlo secondo gli standard e le normative vigenti (a livello locale, regionale, statale, ecc.). Uno smaltimento inadeguato può rappresentare un rischio per l'ambiente.

Identificazione dei simboli

Restituire il materiale di scarto per il riciclaggio.



Non smaltire questo prodotto insieme ai rifiuti domestici.



Il prodotto contiene ioni di litio. Non smaltire questo prodotto insieme ai rifiuti domestici.

Le istruzioni originali sono in lingua inglese. Le altre lingue sono una traduzione delle istruzioni originali.

Informationen zur Produktsicherheit

Vorgesehene Verwendung:

Eine Akku-Schleifmaschine ist ein batteriebetriebenes, handgeführtes Elektrowerkzeug, das eine rotierende Welle (Schaft, Dorn oder Spindel) antreibt, auf der ein Zubehörteil montiert ist. Eine Schleifmaschine kann zum Abtragen von Material, zum Schneiden oder zur Oberflächenvorbereitung verwendet werden.

WARNUNG

⚠️ WARNUNG: Lesen Sie alle dem Werkzeug beiliegenden Sicherheitshinweise, Anweisungen, Illustrationen und Spezifikationen gründlich durch. Eine Nichteinhaltung der Hinweise und Anweisungen kann zu Elektroschock, Bränden und/oder schweren Verletzungen führen. Heben Sie alle Hinweise und Anweisungen zur künftigen Bezugnahme auf.

- **Verantwortungsbewusstes Recycling oder Entsorgen der Akkus.** Die Akkus nicht anstecken/anbohren oder verbrennen. Eine unkorrekte Entsorgung kann die Umwelt gefährden und zu Verletzungen führen.
- **Die Werkzeuge nur mit Ingersoll Rand-Akkus und -Ladegerät mit der entsprechenden Spannung verwenden.** Die Verwendung anderer Akkus kann zu einer Brandgefahr, Verletzungen oder Sachschäden führen.

Weitere Informationen finden Sie im Sicherheitshandbuch für Akku-Schleifmaschinen, Formular TL-G5351-SIM, Handbuchsicherheit Akkuladegerät, Formblatt 10567832, Handbuch Produktsicherheitsinformation Akku, Formblatt 10567840. Handbücher können unter ingersollrand.com heruntergeladen werden.

Ingersoll Rand hat die Akkukennzeichnung von volle Ladespannung auf Nennspannung geändert, um den aktuellen Richtlinien zu entsprechen. Die neue Kennzeichnung spiegelt die Anpassung der Nennspannung der Batterien von 12 V auf 10,8 V, von 20 V auf 18 V und von 40 V auf 36 V wider.

Nennspannung ist die durchschnittliche Spannung, die während der Benutzung des Akkus anliegt. Beachten Sie, dass die Akkuleistung durch die Einhaltung dieser Richtlinie nicht beeinträchtigt wird und die Akkus innerhalb ihrer jeweiligen Spannungsplattformen kompatibel bleiben, z. B. entspricht ein Werkzeug der Serie IQV® 20 einem Akku der Serie IQV® 20.

Empfohlenes Zubehör

Als Zubehör für Elektrowerkzeuge werden Gegenstände bezeichnet, die im oder am Werkzeug installiert werden und die Schnittstelle zwischen dem Werkzeug und dem Werkstück bilden. Sie sind in der Regel Verbrauchsmaterial und sollten separat vom Werkzeug gekauft werden. Das Zubehör sollte auf die jeweilige Aufgabe abgestimmt sein. Die Nichtbeachtung der Warnhinweise in dieser Bedienungsanleitung kann zum Tod oder zu schweren Verletzungen führen.

Das Zubehör, das mit der Akku-Schleifmaschine verwendet werden kann, sind Schleifscheiben und Trennscheiben. Die Anforderungen an das Werkzeug und die Einschränkungen für die Verwendung des Zubehörs, den Typ, die Geschwindigkeit und die Größe sind unten aufgeführt.

Funktionelle Beschreibung

Siehe Abbildung 8 auf Seite 3.

Artikel	Teilebeschreibung	Artikel	Teilebeschreibung	Artikel	Teilebeschreibung	Artikel	Teilebeschreibung
1	Spindelschloss	4	Schaltersperre	7	Verriegelung	10	Schraubenschlüssel
2	Handgriff	5	Paddle-Schalter	8	Typ B Wächter	11	Hinterer Flansch
3	Staubschutzhülle	6	Zusätzlicher Handgriff	9	Typ A Wächter	12	Flanschmutter

Technische Produktdaten

Modelle	Volt	Akku Modell	Ergebnis	Maximale freie Drehzahl (U/min)	Leistung (HP)
	(V, DC)				
G5351	20	BL2022, BL2023	5/8"-11	8,000	1
G5351M	20	BL2022, BL2023	M14	8,000	1

Modelle	Rad-Typ	Maximale Radkapazität (Zoll)	Geräusch pegel dB(A) (EN 62841)		Vibration (m/s ²) (EN 62841)	
			† Druck (L _p)	‡ Leistung (L _w)	Pegel	*K
G5351	Typ 1, 27 (Schleifen) Typ 1A, 27A, 41, 42 (Schneiden)	5x1/4	76.3	87.3	6.6	2.1
G5351M	Typ 1, 27 (Schleifen) Typ 1A, 27A, 41, 42 (Schneiden)	5x1/4	76.3	87.3	6.6	2.1

† K_{DA} = 3dB Messunsicherheit

‡ K_{WA} = 3dB Messunsicherheit

* K = Messunsicherheit (Schwingsung)

WARNUNG

Schall- und Vibrationswerte wurden gemäß den international anerkannten Teststandards gemessen. Die tatsächlichen Werte, denen der Benutzer während der Anwendung eines bestimmten Werkzeugs ausgesetzt ist, können von diesen Ergebnissen abweichen. Vor Ort sollten daher Maßnahmen getroffen werden, um die Gefahrenstufe der jeweiligen Anwendung zu bestimmen.

Produkt und zusätzliche Verwendung

Überlastungsschutz

Um Werkzeugschäden zu vermeiden, ist die Schleifmaschine mit einem Überlastungsschutz ausgestattet. Wenn die Schleifmaschine zu stark belastet wird oder die auszuführende Aufgabe zu groß ist, schaltet sich das Gerät automatisch ab. Sollte das Gerät plötzlich anhalten, lassen Sie den Paddelschalter los, um das Gerät zurückzusetzen. Durch erneutes Betätigen des Paddelschalters wird das Gerät wieder gestartet.

Temperaturabschaltung

Lassen Sie die Schleifmaschine nicht über einen längeren Zeitraum unter Volllast laufen, da dies zur Überhitzung des Akkus führt. Wenn der Temperaturbereich der Batterien überschritten wird, stellt das Gerät seinen Betrieb ein und startet erst wieder, wenn die Batterien auf ein sicheres Niveau abgekühlt sind.

Rückschlagschutz

Während des Betriebs kann das Rad mit dem Material kollidieren und in extremen Fällen kann der Bediener das Werkzeug unbeabsichtigt im Werkstück einklemmen. Die Schleifmaschine erkennt die abnormale Störung und stoppt, um weitere Schäden zu vermeiden, automatisch das Drehen, auch wenn der Paddelschalter gedrückt wird. Zum Neustart lassen Sie den Paddelschalter los und lösen das Werkzeug sicher vom Material. Nach erneutem Betätigen des Paddelschalters wird das Gerät wieder gestartet.

Elektrische Bremse

Die elektrische Bremse wird aktiviert, wenn der Paddle-Schalter losgelassen wird, wodurch das Rad zum Stillstand kommt. In der Regel bleibt das Rad innerhalb von zwei Sekunden stehen. Es kann eine Verzögerung zwischen dem Loslassen des Paddelschalters durch den Bediener und dem Anziehen der Bremse bestehen. Gelegentlich kann es vorkommen, dass die Bremse ganz ausfällt. Wenn die Bremse häufig ausfällt, muss die Schleifmaschine von einem autorisierten Servicebetrieb gewartet werden.

Herausnehmen/Einlegen der Batterie



WARNUNG

Nehmen Sie den Akku immer heraus, bevor Sie das Zubehör wechseln oder entfernen.

- Um den Akku zu entfernen, drücken Sie die Entriegelungsknöpfe auf beiden Seiten des Akkus und ziehen Sie den Akku vom Gerät weg.
- Zum Einsetzen des Akkus richten Sie die Akkuschielen am Werkzeugfuß aus und schieben sie nach innen.

Einbau des Zusatzhandgriffs

Siehe Abbildung 1 auf Seite 2.

- Entfernen Sie den Akku, bevor Sie den Zusatzhandgriff anbringen oder entfernen.
- Fädeln Sie den Zusatzgriff entweder auf der linken oder rechten Seite des Getriebegehäuses ein.
- Ziehen Sie den Zusatzgriff fest an.



VORSICHT

Um die Verletzungsgefahr zu verringern, verwenden Sie bei der Verwendung des Werkzeugs immer einen Hilfsgriff und halten Sie es sicher fest.

Montage des Radschutzes

Das Werkzeug wird mit einem Trennscheibenschutz Typ A und einem Schleifscheibenschutz Typ B geliefert. Verwenden Sie zur Sicherheit des Bedieners nur die Schutzvorrichtung, die der verwendeten Radgröße und der Anwendung entspricht.

Das Anbringen und Entfernen des Schleifscheibenschutzes und des Trennscheibenschutzes erfolgt in den gleichen Schritten:

- Öffnen Sie die Verriegelung des Schutzes (1) und richten Sie die Nasen (2) des Schutzes an den Schlitzen (3) des Getriebegehäuses aus.
- Drücken Sie die Schutzvorrichtung nach unten, bis die Nasen der Schutzvorrichtung in der Nut der Getriebeabte einrasten und sich frei drehen lassen.
- Drehen Sie die Schutzvorrichtung bei geöffneter Verriegelung in die gewünschte Arbeitsposition. Der Schutzkörper sollte zwischen der Spindel und dem Bediener positioniert werden, um einen maximalen Schutz des Bedieners zu gewährleisten.
- Schließen Sie die Verriegelung der Schutzvorrichtung (1), um die Schutzvorrichtung am Getriebegehäuse zu sichern. Stellen Sie sicher, dass die Schutzeinrichtung nicht von Hand gedreht werden kann, wenn die Verriegelung der Schutzeinrichtung geschlossen ist. Betreiben Sie die Schleifmaschine nicht mit einem losen Schutz oder einer geöffneten Schutzverriegelung.
- Um die Schutzvorrichtung zu entfernen, öffnen Sie die Verriegelung der Schutzvorrichtung, drehen Sie die Schutzvorrichtung so, dass die Nasen und Schlitze aufeinander ausgerichtet sind, und ziehen Sie die Schutzvorrichtung nach oben.

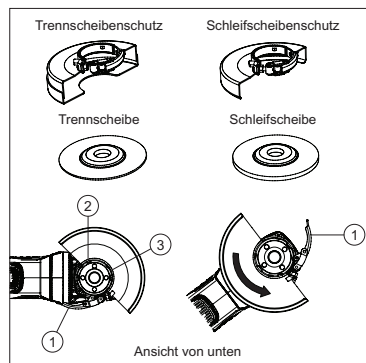

VORSICHT

- **Verwenden Sie nur den richtigen Schutz für die entsprechende Anwendung. Schleifende Schutzvorrichtungen für Schleifanwendungen und schneidende Schutzvorrichtungen für Schneideanwendungen.**
- **Vergewissern Sie sich, dass der Radschutz sicher ist und so eingestellt ist, dass der Bediener während des Betriebs maximal geschützt ist.**

- lässt sich die Schutzvorrichtung nicht durch die Verriegelung der Schutzvorrichtung festziehen, verwenden Sie das Gerät nicht und bringen Sie es zusammen mit der Schutzvorrichtung zur Reparatur oder zum Austausch der Schutzvorrichtung in ein Kundendienstzentrum.
- Ziehen Sie die Einstellschraube nicht an, wenn sich die Verriegelung der Schutzeinrichtung in der offenen Position befindet. Dies kann zu nicht erkennbaren Schäden an der Schutzeinrichtung oder der Befestigungsnahe führen.
- Bei Verwendung eines Trennscheibenschutzes vom Typ A für das Gesichtsschleifen kann der Scheibenschutz das Werkstück beeinträchtigen und eine schlechte Kontrolle verursachen.
- Bei der Verwendung von Schutzvorrichtungen für Trennschleifarbeiten mit gebundenen Schleifscheiben des Typs B (Schleifen) besteht ein erhöhtes Risiko der Exposition gegenüber Funkenflug und Partikeln sowie der Exposition gegenüber Schleifscheibensplittern im Falle eines Schleifscheibenbruchs.
- Bei der Verwendung von Trennschleifern des Typs A oder Schleifscheiben des Typs B für Trenn- und Facialarbeiten in Beton oder Mauerwerk besteht ein erhöhtes Risiko der Staubbelastung und des Kontrollverlusts, der zu Rückschlägen führen kann.

Einstellen des Radschutzes

Siehe Abbildung 2 auf Seite 2.

Der Schutz ist werkseitig auf den Durchmesser der Getriebeabe eingestellt. Wenn sich die am Werkzeug angebrachte Schutzvorrichtung nach einiger Zeit lockert, ziehen Sie die Einstellschraube (1) bei geschlossener Schutzvorrichtung an.

Spindelschloss

Siehe Abbildung 3 auf Seite 2.

Der Spindelarretierknopf (1) soll verhindern, dass sich die Spindel beim Ein- oder Ausbau der Räder dreht. Betätigen Sie die Spindelarretierung nur, wenn das Werkzeug ausgeschaltet ist und das Rad zum Stillstand gekommen ist. Um die Sperre zu aktivieren, drücken Sie die Spindelarretierungstaste (1) und drehen Sie die Spindel fest.

Pflege von Schleif- und Trennschleifscheiben

Schleif- und Trennschleifscheiben sollten vor Beschädigungen geschützt werden:

- Alle Arten von Lösungsmitteln
- Extreme Temperaturschwankungen
- Fallenlassen oder Anstoßen

Schleif- und Trennscheiben sollten gelagert werden:

- In einer geordneten Weise, so dass die Räder ohne Störung oder Beschädigung entfernt werden können.
- Mit ihren jeweiligen Sicherheitsinformationen.
- Schleif- und Trennscheiben sollten nicht angestoßen oder fallen gelassen werden.

Entsorgen Sie alle Räder, die heruntergefallen sind oder Stöße erlitten haben, extremen Temperaturen ausgesetzt waren oder mit Lösungsmitteln oder Feuchtigkeit in Kontakt gekommen sind.

Montage/Demontage von Schleif-/Trennschleifscheiben

WARNUNG

Nehmen Sie den Akku heraus, bevor Sie das Zubehör installieren/entfernen.

- Montieren Sie den gewindelosen Gegenflansch auf die Spindel, wobei der erhöhte Teil (Pilot) am Rad anliegt.
- Legen Sie das Rad an den Stützflansch an und zentrieren Sie das Rad auf dem erhabenen Teil (Pilot) des Stützflansches.
- Während Sie die Spindelarretierungstaste drücken, schrauben Sie die Flanschnutter auf die Spindel.

wenn das Rad gleich oder mehr als 3 mm (1/8") dick ist, setzen Sie die Flanschnutter so auf die Spindel, dass der erhöhte Teil (Pilot) in die Mitte des Rades passt.

wenn das Einbaurad weniger als 3 mm (1/8") dick ist, setzen Sie die Flanschnutter so auf die Spindel, dass der erhöhte Teil (Pilot) nicht am Rad anliegt.

- Ziehen Sie die Flanschnutter bei gedrückter Spindelarretierung mit dem Schraubenschlüssel an.
- Um das Rad abzunehmen, drücken Sie die Spindelarretierung und lösen Sie die Flanschnutter mit dem Schlüssel.

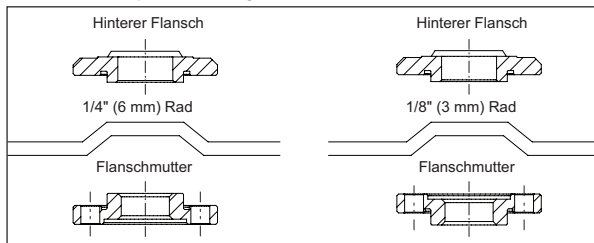

Hinweis

wenn sich das Rad nach dem Anziehen der Flanschnutter dreht, überprüfen Sie die Ausrichtung der Flanschnutter. Wenn ein dünnes Rad so montiert wird, dass die Führung an der Klemmutter gegen das Rad drückt, dreht es sich, weil die Höhe der Führung verhindert, dass die Klemmutter das Rad hält.

⚠️ WARNUNG

- Verriegeln Sie die Spindelarretierung nicht, während das Werkzeug in Betrieb ist. Dadurch wird das Werkzeug beschädigt, und das angebrachte Zubehör kann sich lösen, was zu Verletzungen führen kann.
- Nehmen Sie immer die Batterie ab und entfernen Sie sie, bevor Sie das Zubehör wechseln. Andernfalls kann es zu schweren Verletzungen kommen. Verwenden Sie nur Zubehör mit einer sicheren Betriebsdrehzahl, die über der Nennzahl des Werkzeugs liegt.

Paddle-Schalter

Siehe Abbildung 4 auf Seite 2.

Halten Sie den Werkzeugkörper und den Zusatzgriff fest. Drücken Sie den Sperrknopf des Schalters nach vorne (1) und drücken Sie den Paddelschalter (2), um das Gerät zu starten. Um es zu stoppen, lassen Sie den Paddelschalter los.

Hinweis

- Dieses Gerät hat keine Möglichkeit, den Schalter in der Stellung ON zu verriegeln. Das Gerät darf auf keinen Fall im Einschaltzustand verriegelt werden.
- Dieses Gerät ist mit einer elektrischen Bremse ausgestattet. Wenn die Bremse ordnungsgemäß funktioniert, können durch die Lüftungsschlitze im Gehäuse Funken zu sehen sein. Dies ist normal und entspricht der Wirkung der Bremse.

Allgemeine Bedienung

- Testen Sie das Rad nach dem Einbau eines Zubehörs oder vor Beginn der Arbeit, indem Sie es eine Minute lang drehen lassen, bevor Sie es am Werkstück ansetzen.

⚠️ WARNUNG

Verwenden Sie niemals ein Zubehörteil, das heruntergefallen ist. Nicht ausgewuchtetes oder beschädigtes Zubehör kann das Werkstück beschädigen, das Werkzeug beschädigen und Spannungen verursachen, die zum Ausfall des Zubehörs führen können.

- Verwenden Sie eine Klemme, einen Schraubstock oder ein anderes praktisches Hilfsmittel, um das Werkstück zu halten, damit Sie beide Hände für die Steuerung des Werkzeugs frei haben.

⚠️ WARNUNG

Halten Sie das Werkzeug mit beiden Händen fest, bevor Sie es starten.

Hinweis

Wenn der Akku bei eingeschaltetem Gerät eingesetzt wird, läuft das Gerät nicht. Schalten Sie das Gerät AUS und dann EIN, um mit der Arbeit zu beginnen.

- Lassen Sie das Zubehör vor Beginn der Arbeiten seine volle Drehzahl erreichen.
- Kontrollieren Sie den Druck und den Oberflächenkontakt zwischen Zubehör und Werkstück.

⚠️ WARNUNG

- Niemals Zubehör gegen das Werkstück schlagen. Ein zu hoher Druck führt zum Ausfall von Zubehörteilen oder verlangsamt die Geschwindigkeit.
- Wenn Sie fertig sind, schalten Sie das Gerät aus und vergewissern Sie sich, dass es zum Stillstand gekommen ist, bevor Sie es abstellen.

Schleifen mit Schleifscheiben

Siehe Abbildung 5 auf Seite 2.

Wählen und verwenden Sie stets sorgfältig Schleif-, die Schleifheibe das zu schleifende Material empfohlen werden. Vergewissern Sie sich, dass die Betriebsdrehzahl des Zubehörs gleich oder höher als die freie Drehzahl des Werkzeugs ist. Der Durchmesser der Montagebohrung muss spielfrei auf den Hinterlegflansch passen. Verwenden Sie keine Reduzierstücke oder Adapter.

- Halten Sie die Schleifmaschine mit beiden Händen vorne und vom Körper weg, so dass die Schleifheibe keinen Kontakt mit dem Werkstück hat.
- Halten Sie einen Winkel von 20 bis 30° zwischen dem Werkzeug und der Arbeitsfläche ein.
- Bewegen Sie die Schleifmaschine kontinuierlich in gleichmäßigem Tempo.
- Druck ausüben. Zu wenig Druck führt zu Klappern oder Springen. Ein zu hoher Druck führt zur Überlastung und möglicherweise zur Abschaltung, um den Bediener zu schützen.

Schneiden mit Trennscheiben

Siehe Abbildung 6 auf Seite 2.

Wählen und verwenden Sie stets sorgfältig Trennscheiben, die für das zu schleifende Material empfohlen werden. Vergewissern Sie sich, dass die Betriebsdrehzahl des Zubehörs gleich oder höher als die freie Drehzahl des Werkzeugs ist. Der Durchmesser der Montagebohrung muss spielfrei auf den Hinterlegflansch passen. Verwenden Sie keine Reduzierstücke oder Adapter.

- Halten Sie die Schleifmaschine mit beiden Händen vorne und vom Körper weg, so dass die Trennscheibe keinen Kontakt mit dem Werkstück hat.
- Üben Sie minimalen Druck auf die Arbeitsfläche aus, damit das Werkzeug mit hoher Geschwindigkeit arbeiten kann. Die Schnittgeschwindigkeit ist am größten, wenn das Werkzeug mit hoher Geschwindigkeit arbeitet.
- Sobald ein Schnitt begonnen wurde und eine Kerbe im Werkstück entstanden ist, darf der Schnittwinkel nicht mehr verändert werden. Eine Änderung des Winkels führt zum Verbiegen des Rades und kann zu einem Radbruch führen.

! WARNUNG

- Um einen Kontrollverlust und mögliche schwere Verletzungen zu vermeiden, bedienen Sie das Gerät immer mit beiden Händen, wobei eine Hand am Zusatzhandgriff verbleibt.
- Starten Sie das Werkzeug nicht auf dem Werkstück. Wenn das Werkzeug auf dem Werkstück gestartet wird, kann das Rad zurückschlagen und zu Verletzungen führen. Stellen Sie sicher, dass sich das Werkzeug nicht mehr dreht, bevor Sie es ablegen. Andernfalls kann es zu schweren Verletzungen kommen. Vermeiden Sie übermäßigen Druck auf das Werkzeug. Bei starkem Druck besteht die Gefahr, dass das Rad bricht und der Motor überhitzt.
- Der Trennscheibenschutz muss bei der Verwendung von Trennscheiben verwendet werden.
- Verändern Sie niemals den Schnittwinkel während des Betriebs. Die Veränderung kann zu einem Bruch oder Riss in der Trennscheibe führen.

Abnehmbare Staubschutzhülle

Siehe Abbildung 7 auf Seite 2.

Die abnehmbare Staubschutzhülle soll verhindern, dass sich im Laufe der Zeit Schmutz ansammelt. Schieben Sie die Staubabdeckung heraus, um den Staub zu entfernen.

Reinigung

Schieben Sie die Staubabdeckung zum Reinigen heraus, um den Abluftstrom und die Werkzeugzirkulation zu verbessern. Eine ordnungsgemäße Wartung trägt dazu bei, die Leistungsfähigkeit des Geräts zu erhalten. Reinigen Sie die Entlüftungsöffnungen der Werkzeuge stets von Staub und Schmutz und halten Sie die Werkzeuge und Entlüftungsöffnungen frei von Öl/Fett. Verwenden Sie zur Reinigung nur milde Seife und einen feuchten Lappen. Verwenden Sie keine ätzenden Reinigungsmittel wie Benzin, Terpentin, Lackverdünner, Farbverdünner, chlorhaltige Reinigungsmittel, Ammoniak und ammoniakhaltige Haushaltsreiniger. Verwenden Sie niemals brennbare oder entflammbare Lösungsmittel in oder um Werkzeuge.

Teile und Wartung

Die Reparatur und Wartung von Werkzeugen darf nur von einem autorisierten Wartungs- und Reparatur-Center durchgeführt werden.

Führen Sie jedwede Kommunikation bitte über das nächste **Ingersoll Rand**-Büro oder eine entsprechende Werksvertretung.

Umweltschutz

Ist die Lebensdauer dieses Elektrogerätes von **Ingersoll Rand** abgelaufen, muss es in Übereinstimmung mit allen anwendbaren Normen und Vorschriften (lokal, einzelstaatlich, bundesstaatlich etc.) recycelt werden. Unkorrekte Entsorgung kann zu einer Gefährdung der Umwelt führen.

Symbolkennzeichnung

Abfallmaterial zum Recycling abgeben.



Dieses Produkt nicht mit Haushaltsabfall entsorgen.



Produkt enthält Lithium. Dieses Produkt nicht mit Haushaltsabfall entsorgen.

Die Originalanleitung ist in englischer Sprache verfasst. Bei anderen Sprachen handelt es sich um ein Übersetzung der Originalanleitung.

Productveiligheidsinformatie

Bedoeld gebruik:

Een draadloze haakse slijper is een elektrisch gereedschap met accuvoeding die een roterende as (schacht, as of spandoorn) aandrijft waarop een accessoire is gemonteerd. Een slijpmachine kan worden gebruikt om materiaal te verwijderen, door te slijpen of om oppervlakken voor te bereiden.

WAARSCHUWING

⚠ WAARSCHUWING: Lees alle veiligheidswaarschuwingen, instructies, weergaven en specificaties die met dit elektrische gereedschap zijn meegeleverd. Het niet naleven van de waarschuwingen en instructies kan een elektrische schok, brand en/of andere ernstige verwondingen voor gevolg hebben. Houd alle waarschuwingen en instructies bij voor later gebruik.

- **Zorg voor een verantwoorde afvoer van accu's of recycle deze.** Niet in de accu boren en deze niet verbranden. Het niet op gepaste wijze afvoeren van accu's kan gevaar opleveren voor het milieu of lichamenlijk letsel veroorzaken.
- **Gebruik gereedschappen alleen met Ingersoll Rand accu's en acculaders van de juiste spanning.** Het gebruik van andere accu's kan risico op brand, lichamenlijk letsel of materiële schade veroorzaken.

Raadpleeg voor aanvullende informatie de Veiligheidshandleiding voor de draadloze haakse slijper TL-G5351-SIM, 10567832 in de veiligheidshandleiding van de acculader en formulier 10567840 in de veiligheidshandleiding van de accu voor aanvullende informatie. Handleidingen kunnen worden gedownload vanaf ingersollrand.com

Om de huidige richtlijnen na te leven, heeft **Ingersoll Rand** de vollastspanning zoals vermeld op zijn acculabels aangepast naar nominale spanning. Op de nieuwe etikettering wordt de nominale spanning van de batterijen aangepast van 12V naar 10,8V, van 20V naar 18V en van 40V naar 36V.

De nominale spanning is de gemiddelde spanning tijdens het gebruik van de accu. De prestaties van de batterijen zijn niet beïnvloed door deze richtlijn en de batterijen blijven compatibel binnen hun respectieve spanningsplatforms, bijvoorbeeld een IQV® 20-serie gereedschap komt overeen met een IQV® 20-serie batterij.

Aanbevolen accessoires

Accessoires voor elektrisch gereedschap worden gedefinieerd als onderdelen die in of op het gereedschap worden geïnstalleerd en de werkinterface vormen tussen het gereedschap en het werkstuk. Dit zijn meestal verbruiksartikelen en moeten apart van het gereedschap worden aangeschaft. Accessoires moeten worden afgestemd op het te verrichten werk. Het niet opvolgen van de waarschuwingen in deze handleiding kan leiden tot de dood of ernstig letsel.

De accessoires die kunnen worden gebruikt met de draadloze haakse slijper zijn slijpschijven en doorslijpschijven. De eisen en beperkingen voor het gebruik, het type, de snelheid en de grootte van accessoires met het gereedschap staan hieronder vermeld.

Functionele beschrijving

Raadpleeg Afbeelding 8 op pagina 3.

Item	Beschrijving onderdeel	Item	Beschrijving onderdeel	Item	Beschrijving onderdeel	Item	Beschrijving onderdeel
1	Asvergrendeling	4	Vergrendelingsknop van de schakelaar	7	Beschermkapvergrendeling	10	Moersleutel
2	Greep	5	Peddelschakelaar	8	Beschermkap type B	11	Steenflens
3	Stofhoes	6	Hulphandgreep	9	Beschermkap type A	12	Flensmoer

Productspecificaties

Modellen	Spanning	Model accu	Uitgang	Maximale vrije snelheid (tpm)	Vermogen (PK)
	(V, DC)				
G5351	20	BL2022, BL2023	5/8"-11	8,000	1
G5351M	20	BL2022, BL2023	M14	8,000	1

Modellen	Schijftype	Max. schijfcapaciteit (inch)	Geluidsniveau dB(A) (EN 62841)		Trillings (m/s ²) (EN 62841)	
			† Druk (L _p)	‡ Vermogen (L _w)	Niveau	*K
G5351	Type 1, 27 (Slijpen)	5x1/4	76.3	87.3	6.6	2.1
	Type 1A, 27A, 41, 42 (Snijden)					
G5351M	Type 1, 27 (Slijpen)	5x1/4	76.3	87.3	6.6	2.1
	Type 1A, 27A, 41, 42 (Snijden)					

† K_{PA} = 3dB meetnauwkeurigheid

‡ K_{WA} = 3dB meetnauwkeurigheid

* K = Meetnauwkeurigheid bij K (Trillings)

WAARSCHUWING

Geluids- en vibratiewaarden worden gemeten in overeenstemming met internationaal erkende testnormen. De blootstelling van een gebruiker bij een specifieke toepassing van gereedschap kan afwijken van deze resultaten. Daarom moeten er op locatie metingen worden genomen om het gevaarniveau in die specifieke toepassing te bepalen.

Gebruik van het product en accessoires

Bescherming tegen overbelasting

Om beschadiging van het gereedschap te voorkomen, is de slijpmachine voorzien van een overbelastingsbeveiliging. Als de slijpmachine te veel kracht moet zetten of de taak te zwaar is, stopt het gereedschap automatisch. Mocht het gereedschap plotseling stoppen, laat dan de peddelschakelaar los om het te resetten. Het gereedschap start weer op wanneer de peddelschakelaar opnieuw wordt ingedrukt.

Temperatuurbeveiliging

Laat de haakse slijper niet gedurende lange tijd op volle kracht draaien, want dan raakt de accu oververhit. Als het temperatuurbereik van de accu wordt overschreden, stopt het gereedschap met werken en start het pas weer op als de accu's tot een veilig niveau zijn afgekoeld.

Terugslagbescherming

Tijdens het gebruik kan de schijf in het materiaal grijpen en in extreme gevallen kan de bediener het gereedschap onbedoeld in het werkstuk vastklemmen. De slijpmachine zal de abnormale storing detecteren en om verdere schade te voorkomen automatisch stoppen, ongeacht of de peddelschakelaar wordt ingedrukt. Om opnieuw te starten laat u de peddelschakelaar los en maakt u het gereedschap op een veilige manier los van het materiaal. Het gereedschap start opnieuw nadat de peddelschakelaar weer wordt ingedrukt.

Elektrische rem

De elektrische rem wordt ingeschakeld wanneer de peddelschakelaar wordt losgelaten, waardoor de schijf tot stilstand komt. Over het algemeen stopt de schijf binnen twee seconden. Er kan een vertraging zijn tussen het moment waarop de bediener de peddelschakelaar loslaat en de inschakeling van de rem. Soms kan de rem volledig missen. Als de rem vaak mist, moet de slijpmachine worden onderhouden door een erkend servicebedrijf.

De accu verwijderen/plaatsen

⚠ WAARSCHUWING

Verwijder altijd de accu voordat u accessoires vervangt of verwijderd.

- Om de accu te verwijderen, drukt u op de ontgrendelingsknoppen aan beide zijden van de accu en trekt u de accu van het gereedschap weg.
- Om de batterij te plaatsen, lijnt u de batterijrails uit met de voet van het gereedschap en schuift u deze naar binnen.

De hulphandgreep installeren

Raadpleeg Afbeelding 1 op pagina 2.

- Verwijder de accu voordat u de extra handgreep installeert of verwijderd.
- Schroef de hulphandgreep vast aan de linker- of rechterkant van de tandwielkast.
- Draai de hulphandgreep goed vast.

⚠ OPGELET

Gebruik altijd een hulphandgreep wanneer u het gereedschap gebruikt en houd deze stevig vast om het risico op letsel te beperken.

De schijfbeschermkap monteren

Het gereedschap wordt geleverd met een beschermkap type A (doorslijpschijf) en type B (slijpschijf). Gebruik voor de veiligheid van de bediener alleen de beschermkap die past bij de gebruikte schijfmaat en bij de toepassing.

De beschermkap voor slijpschijven en voor doorslijpschijven worden volgens dezelfde stappen bevestigd en verwijderd:

- Open de vergrendeling van de beschermkap (1) en lijn de nokken (2) op de beschermkap uit met de gleuven (3) op het deksel van de tandwielkast.
- Duw de beschermkap naar beneden totdat de nokken van de bescherming in de groef op de naaf van de tandwielkast grijpen en vrij ronddraaien.
- Draai de beschermkap in de gewenste werkpositie met de vergrendeling open. De beschermkap moet tussen de as en de bediener worden geplaatst om deze laatste maximaal te beschermen.
- Sluit de vergrendeling van de beschermkap (1) om de beschermkap op de tandwielkast vast te zetten. Zorg ervoor dat de beschermkap niet met de hand kan worden gedraaid wanneer de vergrendeling ervan gesloten is. Gebruik de slijpmachine niet met een losse beschermkap of met de vergrendeling van de beschermkap in een open positie.
- Om de beschermkap te verwijderen, opent u de vergrendeling ervan en draait u de beschermkap zodat de nokken en sleuven op één lijn liggen. Trek vervolgens de beschermkap omhoog.

⚠ OPGELET

- **Gebruik uitsluitend de juiste beschermkap voor de betreffende toepassing. Een slijpbeschermkap voor slijptoeepassingen en een doorslijpbeschermkap voor doorslijptoeepassingen.**
- **Zorg ervoor dat de schijfbeschermkap goed vastzit en zodanig is afgesteld dat de bediener maximaal wordt beschermd tijdens de bewerking.**
- **Als de beschermkap niet kan worden vastgezet met de vergrendeling ervan, mag het gereedschap niet worden gebruikt. Breng het naar een servicecentrum voor reparatie of vervanging van de beschermkap.**
- **Draai de stelschroef niet vast als de vergrendeling van de beschermkap openstaat. Dit kan namelijk leiden tot onzichtbare schade aan de beschermkap of bevestigingsnaaf.**
- **Bij gebruik van een type A (doorslijpschijf) beschermkap om te kopslijpen, kan de schijfbeschermkap het werkstuk en de controle hinderen.**

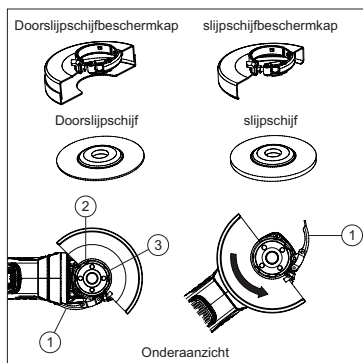

- Bij gebruik van een type B (slijpschijf) beschermkap voor doorslijpbewerkingen met gebonden slijpschijven is er een verhoogd risico van blootstelling aan vonken en losse deeltjes, en aan schijffragmenten in geval van een schijfbreuk.
- Bij gebruik van een beschermkap type A (doorslijpen) of type B (slijpen) voor doorslijp- en kopslijpbewerkingen in beton of metselwerk, is er een verhoogd risico van blootstelling aan stof en controleverlies met terugslag als gevolg.

De schijfbeschermkap afstellen

Raadpleeg Afbeelding 2 op pagina 2.

De beschermkap is in de fabriek afgesteld op de diameter van de naaf van de tandwielkast. Als de op het gereedschap geïnstalleerde beschermkap na verloop van tijd losraakt, draai dan de stelschroef (1) vast met de vergrendeling van de beschermkap in de gesloten positie.

Asvergrendeling

Raadpleeg Afbeelding 3 op pagina 2.

De asvergrendelingsknop (1) moet voorkomen dat de as draait bij het monteren of verwijderen van schijven. Bedien de asvergrendeling alleen als het gereedschap is uitgeschakeld en de schijf volledig tot stilstand is gekomen. Om de vergrendeling in te schakelen, drukt u op de asvergrendelingsknop (1) en draait u de as stevig vast.

Slijp- en doorslijpschijven onderhouden

Slijp- en doorslijpschijven moeten worden beschermd tegen:

- Alle soorten oplosmiddelen
- Extreme temperatuurveranderingen
- Vallen of stoten

Slijp- en doorslijpschijven moeten worden opgeborgen:

- Op een georganiseerde manier zodat ze kunnen worden verwijderd zonder verstoring of beschadiging.
- Met hun respectievelijke veiligheidsinformatie.
- Slijp- en doorslijpschijven mogen niet worden blootgesteld aan stoten of vallen.

Schijven die gevallen zijn of aan stoten zijn onderworpen, aan extreme temperaturen zijn blootgesteld of in contact zijn geweest met oplosmiddelen of vocht, dient u weg te gooien.

Slijp- en doorslijpschijven installeren/verwijderen

⚠ WAARSCHUWING

Verwijder de accu voordat u accessoires installeert/verwijdert.

- Installeer de steunflens zonder schroefdraad op de as met het verhoogde gedeelte (centreerpen) tegen de schijf.
- Plaats de schijf tegen de steunflens en centreer de schijf op het verhoogde gedeelte (centreerpen) van de steunflens.
- Schroef de flensmoer op de as terwijl u de asvergrendelingsknop indrukt.

Als de schijf 3 mm of dikker is, plaatst u de flensmoer op de as zodat het verhoogde gedeelte (centreerpen) in het midden van de schijf past.

Als de te installeren schijf minder dan 3 mm dik is, plaats dan de flensmoer op de as zodat het verhoogde gedeelte (centreerpen) niet tegen de schijf aanligt.

- Draai de flensmoer vast met een moersleutel terwijl u de asvergrendelingsknop indrukt.
- Om de schijf te verwijderen, drukt u op de asvergrendelingsknop en draait u de flensmoer los met de moersleutel.

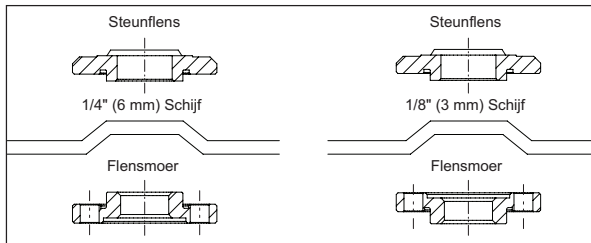

OPMERKING

Als de schijf draait nadat de flensmoer is aangedraaid, controleer dan de richting van de flensmoer. Als een dunne schijf is geïnstalleerd met de centreerpen op de klemmer tegen de schijf, zal deze draaien omdat de hoogte van de centreerpen voorkomt dat de klemmer de schijf vasthoudt.

⚠ WAARSCHUWING

- Schakel de asvergrendeling niet in terwijl het gereedschap werkt. Dit leidt tot schade aan het gereedschap en het bevestigde accessoire kan loskomen, met mogelijk letsel tot gevolg.
- Verwijder altijd de accu voordat u de accessoires vervangt. Als u dit niet doet, kan dit leiden tot ernstig persoonlijk letsel. Gebruik alleen accessoires met een veilige bedrijfsnelheid die hoger is dan de nominale snelheid van het gereedschap.

Peddelschakelaar

Raadpleeg Afbeelding 4 op pagina 2.

Pak de behuizing van het gereedschap en de hulphandgreep stevig vast. Duw de vergrendelingsknop van de schakelaar naar voren (1) en druk op de peddelschakelaar (2) om het gereedschap te starten. Laat de peddelschakelaar los om het te stoppen.

OPMERKING

- Dit gereedschap heeft geen voorziening om de schakelaar in de stand AAN te vergrendelen. Het gereedschap mag nooit worden vergrendeld in de stand AAN.
- Dit gereedschap is uitgerust met een elektrische rem. Als de rem goed werkt, kunnen vonken zichtbaar zijn door de ventilatiesleuven in de behuizing. Dit is normaal en komt door de werking van de rem.

Algemene bewerkingen

- Na het installeren van een accessoire of voor aanvang van de werkzaamheden, test u de schijf door deze een minuut te laten draaien voordat u het werkstuk ermee bewerkt.

⚠ WAARSCHUWING

Gebruik nooit een accessoire dat is gevallen. Ongebalanceerde of beschadigde accessoires kunnen het werkstuk ontsieren, het gereedschap beschadigen en spanning veroorzaken die kan leiden tot defecte accessoires.

- Gebruik een klem, bankschroef of andere praktische middelen om het werkstuk vast te houden, zodat u beide handen vrij hebt om het gereedschap te bedienen.

⚠ WAARSCHUWING

Houd het gereedschap stevig met beide handen vast voordat u het start.

OPMERKING

Als de accu wordt geplaatst terwijl het gereedschap is ingeschakeld, zal het niet werken. Zet het gereedschap UIT en vervolgens AAN om het werk te beginnen.

- Laat het accessoire op volle toeren draaien voordat u aan het werk begint.
- Controle van druk en oppervlaktecontact tussen accessoire en werkstuk.

⚠ WAARSCHUWING

- Sla nooit met een accessoire op het werkstuk. Te veel druk veroorzaakt defecten aan accessoires of vertraagt de snelheid.
- Als u klaar bent, schakel dan het gereedschap UIT en zorg ervoor dat het volledig tot stilstand komt voordat u het neerlegt.

Slijpen met slijpschijven

Raadpleeg Afbeelding 5 op pagina 2.

Kies en gebruik altijd slijpschijven die worden aanbevolen voor het te slijpen materiaal. Zorg ervoor dat de bedrijfsnelheid van alle accessoires gelijk is aan of hoger is dan de vrije snelheid van het gereedschap. De diameter van het montagegat moet zonder speling op de steunflens passen. Gebruik geen verloopstukken of adapters.

- Houd de slijpmachine met beide handen voor en van het lichaam af en houd de slijpschijf niet tegen het werkstuk.
- Houd een hoek van 20 tot 30° aan tussen het gereedschap en het werkoppervlak.
- Beweeg de slijpmachine continu met een gestaag, consistent tempo.
- Oefen druk uit. Te weinig druk leidt tot klapperen of stuteren. Te veel druk leidt tot overbelasting en mogelijke uitschakeling om de bediener te beschermen.

Snijden met doorslijpschijven

Raadpleeg Afbeelding 6 op pagina 2.

Kies en gebruik altijd doorslijpschijven die worden aanbevolen voor het te slijpen materiaal. Zorg ervoor dat de bedrijfsnelheid van alle accessoires gelijk is aan of hoger is dan de vrije snelheid van het gereedschap. De diameter van het montagegat moet zonder speling op de steunflens passen. Gebruik geen verloopstukken of adapters.

- Houd de slijpmachine met beide handen voor en van het lichaam af en houd de doorslijpschijf niet tegen het werkstuk.
- Oefen minimale druk uit op het werkoppervlak, zodat het gereedschap op hoge snelheid kan werken. De slijpsnelheid is het grootst wanneer het gereedschap op hoge snelheid werkt.
- Zodra een snede is begonnen en een inkeping in het werkstuk is gemaakt, mag u de hoek van de snede niet meer veranderen. Als u de hoek verandert, zal de schijf doorbuigen en kan deze breken.

⚠ WAARSCHUWING

- Om controleverlies en mogelijk ernstig persoonlijk letsel te voorkomen, dient u het apparaat altijd met beide handen te bedienen, waarbij u één hand op de hulphandgreep houdt.
- Start het gereedschap niet op het werkstuk. Laat de schijf eerst op volle snelheid komen. Als de schijf op het werkstuk wordt gestart, kan de schijf terugslaan en letsel veroorzaken. Zorg ervoor dat het gereedschap stopt met draaien voordat u het neerlegt. Anders kan het ernstig letsel veroorzaken. Vermijd overmatige druk op het gereedschap. Zware druk verhoogt de kans op schijfbreuk en oververhitting van de motor.
- Bij het gebruik van doorslijpschijven moet de doorslijpschijfbeschermer worden gebruikt.
- Verander de snijhoek nooit tijdens het gebruik. De verandering kan leiden tot een breuk of scheur in de doorslijpschijf.

Afneembare stofkap

Raadpleeg Afbeelding 7 op pagina 2.

De afneembare stofkap is ontworpen om vervuiling te voorkomen na verloop van tijd. Schuif de stofkap uit om het stof te reinigen.

Schoonmaken

Schuif de stofkap uit om deze te reinigen voor een betere afzuiging en circulatie van het gereedschap. Goed onderhoud draagt bij tot het behoud van goede prestaties van het gereedschap. Verwijder altijd stof en vuil uit de openingen van het gereedschap en houd het gereedschap en de openingen vrij van olie/vet. Gebruik alleen milde zeep en een vochtige doek om schoon te maken. Gebruik geen bijtende schoonmaakmiddelen zoals benzine, terpentijn, lakverdunder, verfverdunder, gechloreerde schoonmaakmiddelen, ammoniak en huishoudelijke schoonmaakmiddelen die ammoniak bevatten. Gebruik nooit brandbare of ontvlambare oplosmiddelen in of rond gereedschap.

Onderdelen en onderhoud

Reparatie en onderhoud van dit gereedschap mogen uitsluitend door een erkend servicecentrum worden uitgevoerd.

Voor alle communicatie wendt u zich tot de dichtstbijzijnde **Ingersoll Rand** vestiging of dealer.

Milieubescherming

Als het elektrische **Ingersoll Rand** product niet meer wordt gebruikt vanwege ouderdom, slijtage of defecten, moet het worden gerecycled. Houd u in dat verband aan de geldende normen en regels (overheid, bedrijf, enz.). Het niet op gepaste wijze afvoeren, kan gevaar opleveren voor het milieu.

Identificatie van symbolen



Stuur afvalmateriaal terug voor recycling.



Voeg dit product niet bij huishoudelijk afvalmateriaal.



Product bevat Lithium-ion. Voeg dit product niet bij huishoudelijk afvalmateriaal.

De originele instructies zijn opgesteld in het Engels. Andere talen zijn een vertaling van de originele instructies.

Produktsikkerhedsinformation

Anvendelsesområder:

En ledningsfri vinkelsliber er et batteridrevet, håndholdt elværktøj, der driver en roterende aksel (skaft, spindel eller dorn), hvorpå et tilbehør er monteret. En vinkelsliber kan bruges til materialefjernelse, skæring eller overfladebehandling.

ADVARSEL

⚠ ADVARSEL: Læs alle sikkerhedsadvarsler, instruktioner, illustrationer og specifikationer, der følger med el-værktøjet. Hvis ikke advarselne og vejledningen følges, kan det føre til elektrisk stød, brand og/eller alvorlig personskade. Gem alle advarsler og vejledninger til fremtidig reference.

- **Genbrug eller bortskaf batterierne på forsvarlig vis. Stik ikke hul i eller afbrænd batterierne.** Ukorrekt bortskaffelse kan skade miljøet eller forårsage personskade.
- **Brug kun værktøjerne med Ingersoll Rand-oplader og -batterier med den korrekte spænding.** Brugen af andre batterier kan skabe risiko for brand, personskade eller ejendomsbeskadigelse.

For yderligere information henvises til Sikkerhedsmanualen til ledningsfri vinkelsliber, formular TL-G5351-SIM, 10567832 i vejledningen med sikkerhedsinformation til batteriopladeren samt formular 10567840 i vejledningen med sikkerhedsinformation til batteriet. Vejledninger kan downloades fra ingersollrand.com

Ingersoll Rand har opdateret deres batterimærkning fra fuldt opladet spænding til nominal spænding for at følge gældende retningslinjer. Den nye mærkning vil afspejle batteriernes nominelle spænding, der justeres fra 12V til 10,8V, fra 20V til 18V og fra 40V til 36V.

Nominal spænding er den gennemsnitlige spænding, der opnås, mens batteriet er i brug. Bemærk, at batteriets ydeevne ikke er blevet påvirket på grund af overholdelse af denne retningslinje, og batterierne bevarer kompatibilitet inden for deres respektive spændingsplatforme, f.eks. svarer et værktøj i IQV® 20-serien til et batteri i IQV® 20-serien.

Anbefalet tilbehør

Tilbehør til elværktøj defineres som emner, der er installeret i eller på værktøjet, og som udgør arbejdsgrænsefladen mellem værktøjet og arbejdsområdet. De er typisk forbrugsvarer og bør købes separat fra værktøjet. Tilbehør bør matches med det faktiske arbejde, der udføres. Manglende overholdelse af advarselne i denne brugsanvisning kan resultere i dødsfald eller alvorlig personskade.

Tilbehøret, der kan bruges sammen med den ledningsfri vinkelsliber, er slibeskiver og skæreskiver. Værktøjskrav og begrænsninger for brug af tilbehør, type, hastighed og størrelse er angivet nedenfor.

Funktionsbeskrivelse

Se figur 8 på side 3.

Genstand	DBeskrivelse af delen	Genstand	Beskrivelse af delen	Genstand	Beskrivelse af delen	Genstand	Beskrivelse af delen
1	Spindellås	4	Lås fra-afbryder	7	Beskyttelsesskærmenslås	10	Skiftesnøgle
2	Håndtag	5	Skovlafbryder	8	Type B-beskyttelsesskærm	11	Støtteflange
3	Støvdæksel	6	Ekstra håndgreb	9	Type A-beskyttelsesskærm	12	Flangemøtrik

Produktspecifikationer

Model	Spænding	Batterimodel	Output	Maksimal fri hastighed (o./min.)	Effekt (HK)
	(V, DC)				
G5351	20	BL2022, BL2023	5/8"-11	8,000	1
G5351M	20	BL2022, BL2023	M14	8,000	1

Model	Skivetype	Maksimal skivekapacitet (tommer)	Lydniveau dB(A) (EN 62841)		Vibrations (m/s ²) (EN 62841)	
			† Tryk (L _p)	‡ Effekt (L _w)	Niveau	*K
G5351	Type 1, 27 (Slibning) Type 1A, 27A, 41, 42 (Skæring)	5x1/4	76.3	87.3	6.6	2.1
G5351M	Type 1, 27 (Slibning) Type 1A, 27A, 41, 42 (Skæring)	5x1/4	76.3	87.3	6.6	2.1

† K_{pa} = 3dB måtosåkerhet

‡ K_{wa} = 3dB måtosåkerhet

* K = måtosåkerhet (Vibrations)

ADVARSEL

Lyd- og vibrationsværdier blev målt i overensstemmelse med internationalt anerkendte teststandarder. Brugerens eksponering under en specifik værktøjsanvendelse kan adskille sig fra disse resultater. Derfor bør der anvendes stedsspecifikke målinger til at bedømme fareniveauet for denne specifikke anvendelse.

Brug af produkt og tilbehør

Overbelastningsbeskyttelse

For at forhindre værktøjskader er sliberen udstyret med overbelastningsbeskyttelse. Hvis slibemaskinen forceres overdrevet, eller opgaven, der udføres, er for stor, stopper værktøjet automatisk. Hvis værktøjet pludselig stopper, skal du slippe skovlafbryderen for at nulstille værktøjet. Værktøjet starter igen, når skovlafbryderen aktiveres igen.

Temperaturafskæring

Kør ikke vinkelsliberen ved fuld belastning i længere tid. Det vil få batteripakken til at overophede. Hvis batteritemperaturområdet overskrides, holder det op med at fungere og vil ikke starte igen, før batterierne er afkølet til et sikkert niveau.

Tilbageslagsbeskyttelse

Under drift kan skiven i ekstreme tilfælde gribe ind i materiale, og operatøren kan utilsigtet klemme værktøjet i arbejdsemnet. Vinkelsliberen vil registrere den unormale interferens og for at forhindre yderligere skade, stopper den automatisk med at rotere, uanset om skovlafbryderen trykkes ned. For at starte igen skal du slippe skovlafbryderen og frigøre værktøjet fra materialet på en sikker måde. Værktøjet starter igen efter aktivering af skovlafbryderen.

Elektrisk bremse

Den elektriske bremse aktiveres, når skovlafbryderen slippes, hvilket får skiven til at stoppe. Som regel stopper skiven inden for to sekunder. Der kan eventuelt være en forsinkelse mellem det tidspunkt, hvor operatøren slipper skovlafbryderen til bremsen aktiveres. Af og til kan bremsen svigte helt. Hvis bremsen ofte svigter, skal vinkelsliberen serviceres af et autoriseret serviceværksted.

Fjernelse/indsætning af batteriet

⚠ ADVARSEL

Fjern altid batterisættet, før du udskifter eller fjerner tilbehør.

- For at fjerne batteriet skal du trykke på udløserknapperne på begge sider af batteriet og trække batterisættet væk fra værktøjet.
- For at indsætte batteriet skal du justere batteriskinnerne til værktøjsfoden og lade det glide indad.

Montering af det ekstra håndgreb

Se figur 1 på side 2.

- Fjern batteripakken, før du monterer eller fjerner det ekstra håndgreb.
- Skru det ekstra håndgreb på enten venstre eller højre side af gearhuset.
- Spænd det ekstra håndgreb godt fast.

⚠ FORSIGTIG

For at reducere risikoen for skade skal du altid bruge et ekstra håndgreb og holde godt fast i det, når du anvender værktøjet.

Montering af skivebeskyttelseskærmen

Værktøjet leveres med Type A- (skæring) og Type B- (slibe) skivebeskyttelseskærm. Brug af hensyn til operatørens sikkerhed kun den beskyttelseskærm, der passer til skive størrelsen, og som også er passende for anvendelsen.

Slibebeskyttelseskærmen og skæreskivebeskyttelseskærmen fastgøres og fjernes ved at følge de samme trin:

- Åbn beskyttelseskærmens lås (1), og flugt taperne (2) på beskyttelseskærmen med slideserne (3) på gearkassedækslet.
- Skub beskyttelseskærmen ned, indtil beskyttelseskærmen går i greb og roterer frit i rillen på gearkassenavet.
- Med beskyttelseskærmens hoveddel skal placeres mellem spindelen og operatøren for at yde maksimal beskyttelse af operatøren.
- Luk beskyttelseskærmens lås (1) for at fastgøre beskyttelseskærmen på gearkassen. Sørg for, at beskyttelseskærmen ikke kan drejes manuelt, når beskyttelseskærmens lås er lukket. Betjen ikke vinkelsliberen med en løs beskyttelseskærm eller med beskyttelseskærmens lås i åben position.
- For at fjerne beskyttelseskærmen skal du åbne beskyttelseskærmens lås, dreje beskyttelseskærmen, så taperne og slideserne er på linje, og trække op i beskyttelseskærmen.

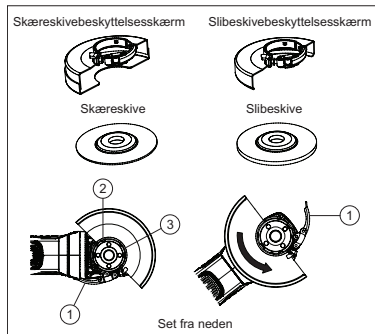

⚠ FORSIGTIG

- **Brug kun den korrekte beskyttelseskærm til den tilsvarende anvendelse. Slibebeskyttelseskærme til slibe anvendelse og skæreskivebeskyttelseskærme til skæree anvendelser.**
- **Sørg for, at skivebeskyttelseskærmen sidder fast og er justeret for at give operatøren den maksimale beskyttelse under drift.**
- **Hvis beskyttelseskærmen ikke kan strammes med beskyttelseskærmens lås, må du ikke bruge værktøjet. Tag værktøjet og beskyttelseskærmen med til et servicecenter for at få beskyttelseskærmen repareret eller udskiftet.**
- **Spænd ikke justeringsskruen med beskyttelseskærmens lås i åben position. Der kan opstå en skade på beskyttelseskærmen eller monteringsnavet, som ikke opdaget.**
- **Ved brug af Type A- (skære) skivebeskyttelseskærm til overfladeslibning kan skivebeskyttelseskærmen gribe ind i arbejdsemnet og forårsage ringe kontrol.**
- **Ved brug af Type B- (slibe) skivebeskyttelseskærm til skæring med slibeskiver, der er limet sammen, er der en øget risiko for, at man udsættes for udsendte gnister og partikler samt udsættes for skivefragmenter i tilfælde af et skivebrud.**
- **Ved brug af Type A- (skære) eller Type B- (slibe) skivebeskyttelseskærm til skæring og overfladeanvendelse i beton eller murværk, er der en øget risiko for udsættelse for støv og tab af kontrol, hvilket resulterer i tilbageslag.**

Justering af skivebeskyttelseskærmen

Se figur 2 på side 2.

Beskyttelseskærmen er fabriksindstillet til gearkassenavets diameter. Hvis beskyttelseskærmen, der er installeret på værktøjet, løsner sig efter et stykke tid, skal du spænde justeringsskruen (1) med beskyttelseskærmens lås i lukket position.

Spindellås

Se figur 3 på side 2.

Spindellåseknappen (1) forhindrer spindlen i at rotere ved montering eller afmontering af skiver. Betjen kun spindellåsen, når værktøjet er slukket, og skiven er standset helt. For at aktivere låsen skal du trykke på spindellåseknappen (1) og dreje spindlen stramt.

Pleje af slibe- og skæreskiver

Slibe- og skæreskiver skal beskyttes mod:

- Alle typer opløsningsmidler
- Ekstreme temperaturændringer
- Tab eller stød

Slibe- og skæreskiver skal opbevares:

- På en organiseret måde, så skiver kan fjernes uden forstyrrelser eller skader.
- Med deres respektive sikkerhedsoplysninger.
- Slibe- og skæreskiver må ikke stødes eller tabes.

Kassér alle skiver, der er blevet tabt eller stødt, har været udsat for ekstreme temperaturer eller er kommet i kontakt med opløsningsmidler eller fugt.

Installation/fjernelse af slibe-/skæreskiver

⚠ ADVARSEL

Fjern batteripakken, før du installerer/fjerner tilbehør.

- Installer støtteflangen uden gevind på spindlen med den hævede sektion (pilot) mod skiven.
- Placer skiven mod støtteflangen, og centrér skiven på den hævede sektion (pilot) af støtteflangen.
- Mens du trykker på spindellåseknappen, skrues flangemøtrikken på spindlen.

Hvis skiven er lig med eller mere end 1/8" (3 mm) tykt, skal du placere flangemøtrikken på spindlen, så den hævede sektion (pilot) passer ind i midten af skiven.

Hvis monteringskappen er mindre end 1/8" (3 mm) tykt, skal du placere flangemøtrikken på spindlen, så den hævede sektion (piloten) ikke er mod skiven.

- Stram flangemøtrikken med skiftenøglen, mens du trykker på spindellåseknappen.
- For at fjerne skiven skal du trykke på spindellåseknappen og løsne flangemøtrikken ved hjælp af skiftenøglen.

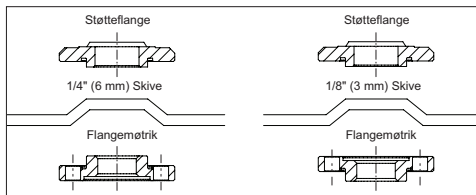

OBS

Hvis skiven drejer efter at flangemøtrikken er spændt, skal du kontrollere flangemøtrikkens retning. Hvis en tynd skive er installeret med piloten på klemmemøtrikken mod skiven, vil den dreje, fordi pilotens højde forhindrer klemmemøtrikken i at holde skiven.

⚠ ADVARSEL

- Aktivér ikke spindellåsen, mens værktøjet er i drift. Det vil medføre beskadigelse af værktøjet, og det medfølgende tilbehør kan dreje af, hvilket kan resultere i personskade.
- Tag altid batteriet af og fjern det, før du udskifter tilbehøret. Det kan resultere i alvorlig personskade, hvis det undlades. Brug kun tilbehør med en sikker driftshastighed, der er højere end værktøjets nominelle hastighed.

Skovlafbryder

Se figur 4 på side 2.

Tag godt fat i værktøjshuset og det ekstra håndgreb. Skub afbryderlåseknappen fremad (1), og tryk på skovlafbryderen (2) for at starte værktøjet. Slip skovlafbryderen for at stoppe værktøjet.

OBS

- Dette værktøj har ingen mulighed for at låse kontakten i ON-positionen. Værktøjet må aldrig låses i ON på nogen måde.
- Dette værktøj er udstyret med en elektrisk bremse. Når bremsen fungerer korrekt, kan gnister være synlige gennem udluftningsåbningerne i huset. Dette er normalt, og er måden bremsen fungerer på.

Generel drift

- Efter installation af tilbehør eller før arbejdet påbegyndes: Test skiven ved at lade den dreje i et minut, før den påføres arbejdsemnet.

⚠ ADVARSEL

Brug aldrig tilbehør, der er blevet tabt. Tilbehør, der ikke er i balance, eller er beskadiget kan ødelægge arbejdsemnet, beskadige værktøjet og forårsage stress, som kan forårsage, at tilbehøret ikke fungerer.

- Brug en klemme, skruestik eller andre praktiske hjælpemidler til at holde arbejdsemnet, så begge hænder er fri til at styre værktøjet.

ADVARSEL

Hold godt fast i værktøjet med begge hænder, før du starter værktøjet.

OBS

Hvis batteriet sættes i, mens værktøjet er tændt, vil værktøjet ikke køre. Sluk for værktøjet, og tænd derefter for det igen for at begynde arbejdet.

- Lad tilbehøret nå sin fulde hastighed, før arbejdet påbegyndes.
- Styr tryk og overfladekontakt mellem tilbehør og emne.

ADVARSEL

- **Forcér aldrig tilbehør ind i arbejdsemne. For meget tryk forårsager at tilbehøret fejler eller sænker hastigheden.**
- **Sluk for værktøjet, når du er færdig og sørg for, at det stopper helt, før du lægger det ned.**

Slibning med slibeskiver

Se figur 5 på side 2.

Udvælg altid omhyggeligt og brug de slibeskiver, der anbefales til det materiale, der skal slibes. Sørg for, at driftshastigheden for ethvert tilbehør er klassificeret lig med eller større end den værktøjsfrie hastighed. Monteringshullets diameter skal passe til støtteflangen uden slør. Brug ikke reduktionsgear eller adaptere.

- Hold vinkelsliberen foran og væk fra kroppen med begge hænder, og hold slibeskivens fri af arbejdsemnet.
- Oprethold en vinkel på 20 til 30° mellem værktøjet og arbejdsfladen.
- Bevæg vinkelsliberen kontinuerligt i et jævnt, ensartet tempo.
- Påfør tryk. For lidt tryk vil føre til skramlen eller hop. For meget tryk vil føre til overbelastning og mulig nedlukning for at beskytte operatøren.

Skæring med skæreskiver

Se figur 6 på side 2.

Udvælg altid omhyggeligt og brug de skæreskiver, der anbefales til det materiale, der skal slibes. Sørg for, at driftshastigheden for ethvert tilbehør er klassificeret lig med eller større end den værktøjsfrie hastighed. Monteringshullets diameter skal passe til støtteflangen uden slør. Brug ikke reduktionsgear eller adaptere.

- Hold vinkelsliberen foran og væk fra kroppen med begge hænder, og hold skæreskiven fri af arbejdsemnet.
- Påfør minimalt tryk på arbejdsfladen, så værktøjet kan arbejde ved høj hastighed. Skærehastigheden er størst, når værktøjet arbejder ved høj hastighed.
- Når først et snit er påbegyndt, og der er etableret et hak i arbejdsemnet, må du ikke ændre snittets vinkel. Ændring af vinklen vil få skiven til at bøj og kan forårsage brud på skiven.

ADVARSEL

- **For at forhindre tab af kontrol og mulig alvorlig personskade, skal du altid betjene værktøjet med begge hænder, mens du holder den ene hånd på det ekstra håndgreb.**
- **Start ikke værktøjet på arbejdsemnet. Lad skiven nå fuld fart for at arbejde. Hvis den startes på arbejdsemnet, kan skiven slå tilbage og medføre personskade. Sørg for, at værktøjet holder op med at rotere, før du lægger det ned. Ellers kan det forårsage alvorlig personskade. Undgå at trykke for hårdt ned på værktøjet. Kraftigt tryk øger muligheden for, at skiven går i stykker og motoren overophedes.**
- **Skæreskivens beskyttelseskærm skal bruges, når der anvendes skæreskiver.**
- **Ændr aldrig skærevinklen under drift. Ændringen kan resultere i et brud eller en revne i skæreskiven.**

Aftageligt støvdæksel

Se figur 7 på side 2.

Det aftagelige støvdæksel er designet til at forhindre tilsmudsning fra rester over tid. Skub støvdækslet ud for at fjerne støvet.

Renngøring

Skub støvdækslet ud for at rengøre for forbedret udstødningsflow og værktøjskirkulation. Korrekt vedligeholdelse vil hjælpe med at opretholde en god værktøjsydelse. Rengør altid for støv og snavs i værktøjets åbninger, og hold værktøjs- og værktøjsåbningerne fri for olie/fedt. Brug kun mild sæbe og en fugtig klud til at rengøre. Brug ikke mere ætsende rengøringsmidler såsom benzin, terpentin, lakfortynder, fortynder, klorerede rengøringsopløsningsmidler, ammoniak og husholdningsrengøringsmidler, der indeholder ammoniak. Brug aldrig brændbare opløsningsmidler i eller omkring værktøjet.

Dele og vedligeholdelse

Reparation og vedligeholdelse af værktøjet må kun foretages af et autoriseret servicecenter.

Al korrespondance bedes stilet til det nærmeste **Ingersoll Rand**-kontor eller -distributør.

Miljøbeskyttelse

Når brugstiden for **Ingersoll Rand**-el-produktet er udløbet, skal det sendes til genbrug i overensstemmelse med de gældende standarder og regler (lokale, nationale, europæiske osv.). Forkert bortskaffelse kan skade miljøet.

Symbolidentifikation



Retnérn affald mhp. genbrug.



Dette produkt må ikke bortskaffes med almindeligt affald.



Produktet indeholder litiumion. Dette produkt må ikke bortskaffes med almindeligt affald.

Den originale vejledning er på engelsk. Andre sprog er en oversættelse af den originale vejledning.

Produktsäkerhetsinformation

Avsedd användning:

En sladdlös vinkelslip är ett batteridrivet, handhållet elverktyg som driver en roterande axel (skaft, spindel eller dorn) på vilken ett tillbehör är monterat. En slipmaskin kan användas för materialborttagning, kapning eller ytbehandling.

⚠ VARNING

⚠ VARNING: Läs alla säkerhetsvarningar, instruktioner, illustrationer och specifikationer som levereras tillsammans med detta elverktyg. Om du inte följer varningar och instruktioner riskerar du att utsätta dig för elstötar, brand och/eller allvarliga skador. Spara alla varningar och instruktioner för framtida referens.

- **Återvinn eller kassera batterierna på ett ansvarsfullt sätt.** Punktera eller bränn inte batterierna. Olämplig kassering kan skada miljön eller orsaka personskada.
- **Använd endast verktygen med Ingersoll Rand batterier och laddare med lämplig spänning.** Att använda några andra batterier kan skapa en brandfara, personskada eller sakskada.

För ytterligare information, se säkerhetsmanualen för sladdlös vinkelslip TL-G5351-SIM, säkerhetsinformation för batteriladdare Form 10567832 och säkerhetsinformation för batteri Form 10567840.

Manualerna kan laddas ner från ingersollrand.com

Ingersoll Rand har uppdaterat sin batterimärkning från fulladdad spänning till märkspänning för att följa gällande riktlinjer. Den nya märkningen kommer att återspegla den nominella spänningen för batterierna som justeras från 12V till 10,8V, från 20V till 18V och från 40V till 36V.

Märkspänning är den genomsnittliga spänning som uppmäts när batteriet används. Observera att batteriets prestanda inte har påverkats på grund av att dessa riktlinjer följs och att batterierna bibehåller kompatibilitet inom sina respektive spänningsplattformar, till exempel motsvarar ett IQV® 20-serieverktyg ett IQV® 20-batteri.

Rekommenderade tillbehör

Tillbehör för elverktyg definieras som föremål som installeras i eller på verktyget och blir arbetsgränssnittet mellan verktyget och arbetsstycket. De är vanligtvis förbrukningsartiklar och bör köpas separat från verktyget. Tillbehör bör matchas med det arbete som ska utföras. Underlåtelse att följa varningarna i denna bruksanvisning kan leda till dödsfall eller allvarlig personskada.

Tillbehören som kan användas med den sladdlösa vinkelslipen är slipskivor och kapskivor. Verktygets krav och begränsningar för tillbehörens användning, typ, hastighet och storlek anges nedan.

Funktionsbeskrivning

Se figur 8 på sidan 3.

Artikel	Beskrivning av del	Artikel	Beskrivning av del	Artikel	Beskrivning av del	Artikel	Beskrivning av del
1	Spindellås	4	Brytarlås	7	Skyddsspärr	10	Skiftnyckel
2	Handtag	5	Paddelbrytare	8	Typ B-skydd	11	Stödfläns
3	Dammskydd	6	Extrahandtag	9	Typ A-skydd	12	Flänsmutter

Produktspecifikationer

Modeller	Spänning	Batteri Modell	Produktion	Maximal obelastad hastighet (rpm)	Effekt (HP)
	(V, DC)				
G5351	20	BL2022, BL2023	5/8"-11	8,000	1
G5351M	20	BL2022, BL2023	M14	8,000	1

Modeller	Skivtyp	Maximal skivkapacitet (tum)	Ljudnivå dB(A) (EN 62841)		Vibrations (m/s ²) (EN 62841)	
			† Tryck (L _p)	‡ Effekt (L _w)	Niva	*K
G5351	Typ 1, 27 (Slipning) Typ 1A, 27A, 41, 42 (Kapning)	5x1/4	76.3	87.3	6.6	2.1
G5351M	Typ 1, 27 (Slipning) Typ 1A, 27A, 41, 42 (Kapning)	5x1/4	76.3	87.3	6.6	2.1

† K_{PA} = 3dB mätosäkerhet

‡ K_{WA} = 3dB mätosäkerhet

* K = mätosäkerhet (Vibrations)

⚠ VARNING

Värden för ljud och vibrationer har mätts upp i enlighet med etablerade internationella teststandarder. Användarens exponering vid en viss användning av ett verktyg kan skilja sig från dessa resultat. Därför bör mätningar göras på plats för att bedöma risken vid den specifika användningen.

Användning av produkter och tillbehör

Överbelastningsskydd

För att förhindra verktygsskador är slipmaskinen försedd med överbelastningsskydd. Om slipmaskinen pressas överdrivet eller arbetsuppgiften som utförs är för krävande stannar verktyget automatiskt. Om verktyget skulle stanna plötsligt släpper du paddelbrytaren för att återställa verktyget. Verktyget startar om när du aktiverar paddelbrytaren igen.

Temperaturavstängning

Kör inte vinkelslipen med full belastning under en längre tid, då det gör att batteripaketet överhettas. Om batteritemperaturintervallet överskrids slutar den att fungera och kan inte startas om förrän batterierna har svalnat till en säker nivå.

Kastskydd

Under drift kan skivan störas av material och användaren kan oavsiktligt klämma verktyget i arbetsstycket. Slipmaskinen upptäcker onormal störning och för att förhindra ytterligare skada slutar den automatiskt att snurra oavsett om paddelbrytaren trycks in. För att starta om släpper du paddelbrytaren och tar bort verktyget från materialet på ett säkert sätt. Verktyget startar om när paddelbrytaren aktiveras igen.

Elektrisk broms

Den elektriska bromsen aktiveras när paddelbrytaren frigörs, vilket gör att skivan stannar. I allmänhet stannar skivan inom två sekunder. Det kan uppstå en fördröjning mellan det att användaren släpper paddelbrytaren och bromsen är ilagd. Ibland kan bromsen missa helt. Om bromsen missar ofta behöver service utföras av en auktoriserad serviceverkstad.

Ta ur/sätta i batteriet

⚠ VARNING

Ta alltid bort batteripaketet innan du byter eller tar bort tillbehör.

- Du tar bort batteriet genom att trycka på frigöringsknapparna på båda sidor av batteriet och sedan dra bort batteriet från verktyget.
- Du sätter i batteriet genom att rikta in batteriskenorna mot verktygsfoten och sedan skjuta det inåt.

Installation av extrahandtaget

Se figur 1 på sidan 2.

- Ta bort batteripaketet innan du installerar eller tar bort extrahandtaget.
- Trä på extrahandtaget på antingen vänster eller höger sida av växelhöljet.
- Dra åt extrahandtaget ordentligt.

⚠ VAR FÖRSIKTIG

Använd alltid ett extrahandtag vid användning av verktyget och håll ordentligt i det för att minska risken för personskador.

Montering av skivskydd

Verktyget levereras med skivskydd av typ A (kapning) och typ B (slipning). För användarens säkerhet ska endast skyddet som matchar skivstorleken användas och som även matchar det arbete som ska utföras.

Slipskivskyddet och kapskivskyddet fästs och tas bort på samma sätt enligt följande steg:

- Öppna skyddsspärren (1) och rikta in tapparna (2) på skyddet med spären (3) på växelhuskåpan.
- Tryck ned skyddet tills skyddstapparna greppar och roterar fritt i spåret på växelhusets nav.
- Med skyddsspärren öppen, vrid skyddet till önskat arbetsläge. Skydds enheten bör placeras mellan spindeln och användaren för att ge maximalt användarskydd.
- Stäng skyddsspärren (1) för att säkra skyddet på växelhuset. Se till att skyddet inte kan roteras manuellt när skyddsspärren är stängd. Använd inte slipmaskinen med ett löst skydd eller med skyddsspärren i öppet läge.
- För att ta bort skyddet, öppna skyddsspärren, vrid skyddet så att tapparna och spären är i linje och dra upp skyddet.

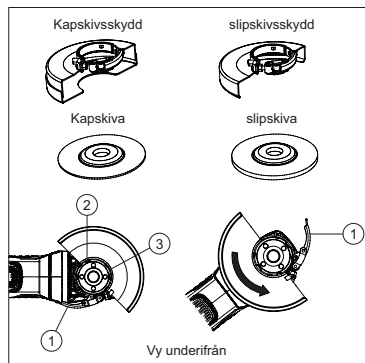

⚠ VAR FÖRSIKTIG

- Använd endast avsett skydd som matchar det arbete som ska utföras. Slipskydd för sliparbeten och kapskydd för kaparbeten.
- Se till att skivskyddet är säkert och justerat för att ge användaren maximalt skydd under drift.
- Om skyddet inte kan dras åt med skyddsspärren ska verktyget inte användas. Ta verktyget och skyddet till ett servicecenter för att reparera eller byta ut skyddet.
- Dra inte åt justerskruven med skyddsspärren i öppet läge. Det kan medföra skada på skyddet eller monteringsnavet som inte upptäcks.
- När du använder skivskydd av typ A (kapning) för slipning av ytterdiameter kan skivskyddet störa arbetsstycket och orsaka dålig kontroll.
- När skivskydd av typ B (slipning) används för kaparbeten med limmade slipskivor finns det en ökad risk för att användaren exponeras för gnistor och partiklar samt för skivfragment om skivan skulle spricka.
- När skivskydd av typ A (kapning) eller typ B (slipning) används för kaparbeten och slipning av ytterdiameter i betong eller murverk, finns det en ökad risk för att användaren exponeras för damm och förlust av kontroll som kan resultera i kast.

Justering av skivskyddet

Se figur 2 på sidan 2.

Skyddet är förinställt på fabriken till diametern på växelhusets nav. Om skyddet som är installerat på verktyget lossnar efter en tid, drar du åt justerskruven (1) med skyddsspärren i stängt läge.

Spindellås

Se figur 3 på sidan 2.

Spindellåsknappen (1) tillhandahålls för att förhindra att spindeln roterar vid montering eller demontering av skivor. Manövrera spindellåset endast när verktyget är AV och skivan har stannat helt. För att aktivera låset trycker du på spindellåsknappen (1) och vridar åt spindeln ordentligt.

Skötsel av slip- och kapskivor

Slip- och kapskivor bör skyddas mot:

- Alla typer av lösningsmedel
- Extrema temperaturförändringar
- Tapp eller stötar

Slip- och kapskivor ska förvaras:

- På ett organiserat sätt så att skivorna kan tas bort utan störningar eller skador.
- Med tillhörande säkerhetsinformation.
- Slip- och kapskivor ska inte stötas eller tappas.

Kassera alla skivor som har tappats eller stötts, utsatts för extrema temperaturer eller kommit i kontakt med lösningsmedel eller fukt.

Installation/borttagning av slip-/kapskivor

⚠ VARNING

Ta bort batteripaketet innan du installerar/tar bort tillbehör.

- Installera den ogångade stödflänsen på spindeln med den upphöjda delen (piloten) mot skivan.
- Placera skivan mot stödflänsen, centrera skivan på den upphöjda delen (piloten) av stödflänsen.
- Medan du trycker på spindellåsknappen trär du på fläsmuttern på spindeln.

Om skivans tjocklek är lika med eller större än 3 mm (1/8" tum) ska fläsmuttern placeras på spindeln så att den upphöjda delen (piloten) passar in i mitten på skivan.

Om monteringskivan är tunnare än 3 mm (1/8" tum) ska fläsmuttern placeras på spindeln så att den upphöjda delen (piloten) inte ligger an mot skivan.

- Medan du trycker på spindellåsknappen drar du åt fläsmuttern med skiftnyckeln.
- För att ta bort skivan trycker du på spindellåsknappen och lossar fläsmuttern med nyckeln.

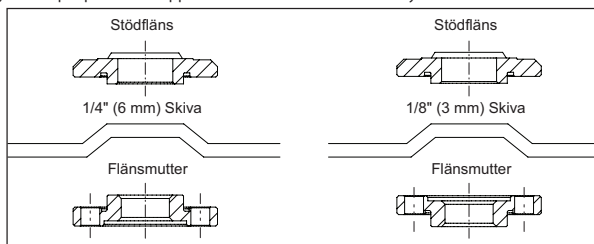

OBS

Om skivan snurrar efter att fläsmuttern har dragits åt kontrollerar du fläsmutterns orientering. Om en tunn skiva installeras med piloten på klämmuttern mot skivan kommer den att snurra eftersom höjden på piloten hindrar klämmuttern från att hålla fast skivan.

⚠ VARNING

- Aktivera inte spindellåset medan verktyget är i drift. Då uppstår skador på verktyget och det bifogade tillbehöret kan snurra, vilket kan leda till personskadorna.
- Ta alltid bort batteriet innan du byter tillbehör. Underlåtelse att göra det kan resultera i allvarlig personskada. Använd endast tillbehör med en säker arbetshastighet som är högre än verktygets nominella hastighet.

Paddelbrytare

Se figur 4 på sidan 2.

Ta ett stadigt tag i verktygsenheten och extrahandtaget. Tryck strömbrytarens låsknapp framåt (1) och tryck på paddelbrytaren (2) för att starta verktyget. Släpp paddelbrytaren för att stoppa verktyget.

OBS

- Det här verktyget har ingen möjlighet att låsa strömbrytaren i PÅ-läget. Verktyget får aldrig låsas på något sätt i läge PÅ.
- Detta verktyg är utrustat med en elektrisk broms. När bromsen fungerar som den ska kan gnistor synas genom ventilationsöppningarna i huset. Det är normalt och visar bromsens verkan.

Allmän drift

- Efter installation av ett tillbehör, eller innan arbetet påbörjas, testas du skivan genom att låta den snurra i en minut innan den används på arbetsstycket.

⚠ VARNING

Använd aldrig ett tillbehör som har tappats. Obalanserade eller skadade tillbehör kan skada arbetsstycket, skada verktyget och ge upphov till belastning som kan orsaka fel på tillbehöret.

- Använd en klämma, ett skruvstöd eller andra praktiska medel för att hålla fast arbetsstycket och frigöra båda händerna för god kontroll av verktyget.

⚠ VARNING

Håll verktyget säkert med båda händerna innan du startar det.

OBS

Om batteriet sätts i när verktyget är PÅ kommer verktyget inte att starta. Stäng AV verktyget och slå sedan PÅ för att påbörja arbetet.

- Låt tillbehöret nå sin fulla hastighet innan arbetet påbörjas.
- Kontrollera tryck och ytkontakt mellan tillbehör och arbetsstycke.

! VARNING

- **Slå aldrig på tillbehöret under användning. För mycket tryck orsakar fel på tillbehöret eller sänker hastigheten.**
- **När du är klar stänger du AV verktyget och se till att det stannar helt innan du lägger ner det.**

Slipning med slipskivor

Se figur 5 på sidan 2.

Välj och använd alltid slipskivor om rekommenderas för materialet som ska slipas. Se till att arbetshastigheten för ett tillbehör är klassad som lika med eller högre än den obelastade hastigheten. Monteringshålets diameter måste passa stödfänsen utan spel. Använd inte reducerare eller adaptrar.

- Håll slipmaskinen framför och på avstånd från kroppen med båda händerna, och håll slipskivan borta från arbetsstycket.
- Bibehåll en vinkel på 20–30° mellan verktyget och arbetsytan.
- Flytta slipmaskinen kontinuerligt i en jämn takt.
- Applicera tryck. För lite tryck kommer att leda till att den skakar eller studsar. För högt tryck leder till överbelastning och eventuell avstängning för att skydda användaren.

Kapning med kapskiva

Se figur 6 på sidan 2.

Välj och använd alltid kapskivor som rekommenderas för materialet som ska slipas. Se till att arbetshastigheten för ett tillbehör är klassad som lika med eller högre än den obelastade hastigheten. Monteringshålets diameter måste passa stödfänsen utan spel. Använd inte reducerare eller adaptrar.

- Håll slipmaskinen framför och på avstånd från kroppen med båda händerna, och håll kapskivan borta från arbetsstycket.
- Applicera minimalt tryck på arbetsytan, så att verktyget kan arbeta med hög hastighet. Kapningshastigheten är störst när verktyget arbetar med hög hastighet.
- När ett snitt har påbörjats och en skära är etablerad i arbetsstycket, ändra inte vinkeln på snittet. Om du ändrar vinkeln kommer skivan att böjas och kan orsaka att skivan går sönder.

! VARNING

- **För att förhindra förlust av kontrollen och eventuella allvarliga personskador ska verktyget alltid användas med båda händerna och en hand ska hålla i extrahandtaget.**
- **Starta inte verktyget på arbetsstycket. Låt först skivan nå full arbetshastighet. Om det startas på arbetsstycket kan skivan kastas tillbaka vilket kan resultera i personskada. Se till att verktyget slutar rotera innan du lägger ner det. Annars kan det orsaka allvarlig personskada. Undvik att utsätta verktyget för hårt tryck. Högt tryck ökar risken för att skivan går sönder och motorn överhettas.**
- **Kapskivskyddet måste användas när du använder kapskiva.**
- **Ändra aldrig kapvinkeln under drift. Sådan ändring kan resultera i ett brott eller en spricka i kapskivan.**

Avtagbart dammskydd

Se figur 7 på sidan 2.

Det avtagbara dammskyddet är utformat för att förhindra skräpkontamination över tid. Skjut ut dammskyddet för att rengöra från damm.

Rengöring

Skjut ut dammskyddet för att rengöra det och få förbättrat frånluftsflöde och luftcirkulation i verktyget. Korrekt underhåll hjälper till att bibehålla goda verktygsprestanda. Ta alltid bort damm och skräp från verktygsventilerna och håll verktygs- och verktygsventilerna fria från olja/fett. Använd endast mild tvål och en fuktig trasa för att rengöra. Använd inte mer frätande rengöringsmedel som bensen, terpentin, lackförtunning, färgförtunning, klorerade rengöringsmedel, ammoniak eller hushållsrengöringsmedel som innehåller ammoniak. Använd aldrig brännbara eller brandfarliga lösningsmedel i eller runt verktyg.

Delar och underhåll

Reparation och underhåll på verktyg bör bara utföras av en auktoriserad reparationsverkstad.

All kommunikation hänvisas till närmaste **Ingersoll Rand**-kontor eller -distributör.

Miljöskydd

När livslängden för **Ingersoll Rands** elektriska produkt har förflutit måste det återvinnas i enlighet med alla tillämpliga regler och lagar (lokala, kommunala, statliga etc.). Olämplig kassering kan skada miljön.

Identifiering av symboler

Returnera kasserat material för återvinning.



Kassera inte den här produkten tillsammans med hushållsopor.



Produkten innehåller litiumjon. Kassera inte den här produkten tillsammans med hushållsopor.

Originalinstruktionerna är skrivna på engelska. Andra språk utgör en översättning av originalinstruktionerna.

Sikkerhetsinformasjon for produktet

Tiltent bruk:

En trådløs vinkelsliper er et batteridrevet, håndholdt elektrisk verktøy som driver en roterende aksel (skaft, spindel eller dor) som et tilbehør er montert på. En kvern kan brukes til materialfjerning, kutting eller overflatebehandling.

⚠ ADVARSEL

⚠ ADVARSEL: Les alle sikkerhetsadvarslar, instruksjoner, illustrasjoner og spesifikasjoner som følger med elektroverktøyet.

Manglende etterlevelse av advarslar og instruksjoner kan føre til elektrisk sjokk, brann og/eller alvorlig skade. Ta vare på alle advarslar og instruksjoner til senere bruk.

- **Batterier skal gjenvinnes eller avhendes på en forsvarlig måte.** Punkter eller brenn ikke batterier. Feilavhending kan utgjøre en miljøfare eller føre til personskade.
- **Bruk bare verktøy med Ingersoll Rand batterier med korrekt spenning.** Bruk av andre batterier kan utgjøre en fare for brann, personskade eller eiendomsskade.

For ytterligere informasjon, se sikkerhetskåpboken for trådløs vinkelsliper, skjema TL-G5351-SIM, samt skjema 10567832 i sikkerhetskåpboken til batteriladeren og skjema 10567840 i sikkerhetskåpboken til batteriet.

Håndbøker kan lastes ned fra ingersollrand.com

Ingersoll Rand har oppdatert batterimerkingen fra fulladet spenning til nominell spenning for å følge gjeldende retningslinjer. Den nye merkingen vil gjenspeile den nominelle spenningen til batteriene som justeres fra 12V til 10,8V, fra 20V til 18V og fra 40V til 36V.

Nominell spenning er den gjennomsnittlige spenningen som vises mens batteriet er i bruk. Merk at batteriytelsen ikke har blitt påvirket på grunn av overholdelse av disse retningslinjene, og batteriene opprettholder kompatibilitet innenfor sine respektive spenningsplattformer, for eksempel samsvarer et verktøy i IQV® 20-serien med et batteri i IQV® 20-serien.

Anbefalt tilbehør

Tilbehør for elektroverktøy er definert som elementer som er montert i eller på verktøyet og blir arbeidsgrensesnittet mellom verktøyet og arbeidsstykket. Disse er vanligvis forbruksvarer og bør kjøpes separat fra verktøyet. Tilbehør bør samsvare med jobben som utføres. Unnlattelse av å følge advarslene i denne bruksanvisningen kan føre til død eller alvorlig skade.

Tilbehøret som kan brukes med den trådløse vinkelsliperen er slipeskiver og kappeskiver. Verktøykrav og begrensninger for bruk av tilbehør, type, hastighet og størrelse står nedenfor.

Funksjonell beskrivelse

Se figur 8 på side 3.

Element	Delbeskrivelse	Element	Delbeskrivelse	Element	Delbeskrivelse	Element	Delbeskrivelse
1	Spindellås	4	Bryterlås	7	Låsehake til beskyttelse	10	Skiftenøkkel
2	Håndtak	5	Padlebryter	8	Beskyttelse type B	11	Støtteflens
3	Støvdeksel	6	Hjelpéhåndtak	9	Beskyttelse type A	12	Flensmutter

Produktspesifikasjoner

Modeller	Spenning	Batteri modell	Produksjon	Maksimal fri hastighet (rpm)	Strøm (HP)
	(V, DC)				
G5351	20	BL2022, BL2023	5/8"-11	8,000	1
G5351M	20	BL2022, BL2023	M14	8,000	1

Modeller	Skivetype	Maks. skivekapasitet (tommer)	Lydnivå dB(A) (EN 62841)		Vibrasjons (m/s ²) (EN 62841)	
			† Trykk (L _p)	‡ Effekt (L _w)	Nivå	*K
G5351	Type 1, 27 (Sliping) Type 1A, 27A, 41, 42 (Kutting)	5"x1/4	76.3	87.3	6.6	2.1
G5351M	Type 1, 27 (Sliping) Type 1A, 27A, 41, 42 (Kutting)	5"x1/4	76.3	87.3	6.6	2.1

† K_{pa} = 3dB målesikkerhet

‡ K_{wa} = 3dB målesikkerhet

* K = målesikkerhet (Vibrasjons)

⚠ ADVARSEL

Lyd- og vibrasjonsverdiene ble målt i samsvar med internasjonalt anerkjente teststandarder. Eksponeringen for brukeren i et bestemt bruksområde for verktøyet kan variere fra disse resultatene. Derfor bør målingene på stedet benyttes for å avgjøre farenivået i det bestemte bruksområdet.

Bruk av produkt og tilbehør

Overbelastningsbeskyttelse

For å unngå skader på verktøyet er kvernen utstyrt med beskyttelse mot overbelastning. Hvis kvernen er utsatt for høyt press eller oppgaven som utføres er for stor, stopper verktøyet automatisk. Hvis verktøyet plutselig stopper, må du slippe padlebryteren for å tilbakestille verktøyet. Verktøyet vil starte på nytt når padlebryteren aktiveres igjen.

Temperaturutkobling

Ikke kjør vinkelsliperen med full belastning over lengre tid, da dette vil føre til at batteripakken overopphetes. Hvis batteritemperaturområdet overskrides, slutter det å fungere og starter ikke på nytt før batteriene er avkjølt til et trygt nivå.

Tilbakeslagsbeskyttelse

Under drift kan skiven forstyrre materialet og i ekstreme tilfeller, og operatøren kan utilsiktet klemme verktøyet i arbeidsstykket. Kvernen vil oppdage den unormale interferensen og vil automatisk slutte å spinne for å forhindre ytterligere skade, uavhengig av om padlebryteren trykkes inn. For å starte på nytt, slipp padlebryteren og frigjør verktøyet fra materialet på en trygg måte. Verktøyet vil starte på nytt etter at du har aktivert padlebryteren igjen.

Elektrisk brems

Den elektriske bremsen kobles inn når padlebryteren slippes og får skiven til å stoppe. Vanligvis stopper skiven innen to sekunder. Det kan oppstå en forsinkelse mellom det tidspunktet operatøren slipper padlebryteren og bremsen aktiveres. Noen ganger kan bremsen gli helt. Hvis bremsen svikter ofte, må kvernen vedlikeholdes på et autorisert serviceverksted.

Fjerne/sette inn batteriet



ADVARSEL

Fjern alltid batteripakken før du bytter eller fjerner tilbehør.

- For å fjerne batteriet trykker du på utløserknappene på begge sider av batteriet og trekker batteripakken bort fra verktøyet.
- For å sette inn batteriet, innretter du batteriskinnene til verktøyfoten og skyver den innover.

Montering av tillegghåndtaket

Se figur 1 på side 2.

- Fjern batteripakken før du monterer eller fjerner hjelpehåndtaket.
- Skru på hjelpehåndtaket på enten venstre eller høyre side av girhuset.
- Stram hjelpehåndtaket godt.



OBS!

For å redusere risikoen for skade, bruk alltid et hjelpehåndtak når du bruker verktøyet og hold godt fast.

Montering av skivebeskyttelsen

Verktøyet leveres med skivebeskyttelse av type A (avskjæring) og type B (sliping). Av hensyn til operatørens sikkerhet må du kun bruke beskyttelsen som samsvarer med skive størrelsen som brukes og som også passer til bruksområdet.

Slipeskivebeskyttelsen og skjæreskivebeskyttelsen festes og fjernes ved hjelp av samme trinn:

- Åpne låsehaken på beskyttelsen (1) og juster tappene (2) på beskyttelsen med sporene (3) på girkassedekselet.
- Skyv beskyttelsen ned til beskyttelsestappene får feste og roterer fritt i sporet på girkassenavet.
- Mens beskyttelseslåsen er åpen, roterer du beskyttelsen til ønsket driftsposisjon. Beskyttelseshuset bør plasseres mellom spindelen og operatøren for å oppnå maksimal operatørbeskyttelse.
- Lukk beskyttelseslåsen (1) for å feste beskyttelsen på girhuset. Pass på at beskyttelsen ikke kan roteres manuelt når beskyttelseslåsen er lukket. Ikke bruk kvernen med en løs beskyttelse eller med beskyttelseslåsen i åpen posisjon.
- For å fjerne beskyttelsen, åpner du beskyttelseslåsen, roterer beskyttelsen slik at tappene og sporene er på linje, og trekker opp beskyttelsen.

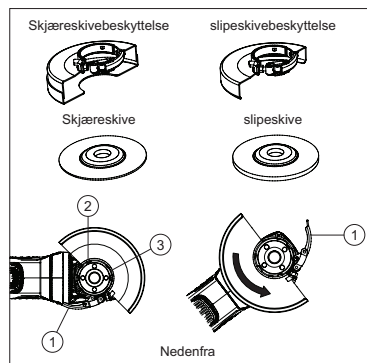

OBS!

- **Bruk kun den rette beskyttelse til det samsvarende bruksområdet. Slipeskyttere for slipeoperasjoner og avskjæringsbeskyttelse for skjæreoperasjoner.**
- **Sørg for at skivebeskyttelsen er sikker og justert for å gi operatøren maksimal beskyttelse under drift.**
- **Hvis beskyttelsen ikke kan strammes med beskyttelseslåsen, må du ikke bruke verktøyet og ta verktøyet og dekelet til et servicecenter for å reparere eller erstatte beskyttelsen.**
- **Ikke stram til justeringskruen med beskyttelseslåsen i åpen posisjon. Det kan oppstå uoppgadelige skader på beskyttelsen eller monteringsnavet.**
- **Når du bruker skivebeskyttelse type A (avskjæring) for ansiktssliping, kan skivebeskyttelsen forstyrre arbeidsstykket og forårsake dårlig kontroll.**
- **Ved bruk av skivebeskyttelse type B (sliping) for avskjæringsoperasjoner med limte slipeskiver, er det økt risiko for eksponering for gnister og partikler som skytes ut, samt eksponering for skivefragmenter ved en ødelagt skive.**
- **Når du bruker skivebeskyttelse type A (avskjæring) eller type B (sliping) for avskjæring og ansiktsoperasjoner i betong eller murverk, er det økt risiko for eksponering for støv og tap av kontroll som resulterer i tilbakeslag.**

Justering av skivebeskyttelsen

Se figur 2 på side 2.

Beskyttelsen er forhåndstilpasset til diameteren på girhusnavet på fabrikk. Hvis beskyttelsen som er montert på verktøyet løsner etter en stund, strammer du til justeringskruen (1) med beskyttelseslåsen i lukket posisjon.

Spindellås

Se figur 3 på side 2.

Spindellåsekneppen (1) følger med for å forhindre at spindelen roterer ved montering eller fjerning av skiver. Betjen spindellåsen kun når verktøyet er slått AV og skiven har stoppet helt. For å koble til låsen, trykk på spindellåsekneppen (1) og roter spindelen til den er stram.

Stell av slipe- og kappeskiver

Slipe- og kappeskiver skal beskyttes mot:

- Alle typer løsemidler
- Ekstreme temperaturendringer
- Fall eller støt

Slipe- og kappeskiver skal oppbevares:

- På en organisert måte slik at skiver kan fjernes uten forstyrrelser eller skader.
- Med deres respektive sikkerhetsinformasjon.
- Slipe- og kappeskiver skal ikke støtes eller slippes.

Kast alle skiver som har falt eller fått et støt, har vært utsatt for ekstreme temperaturer eller kommet i kontakt med løsemidler eller fuktighet.

Montere/fjerne slipe-/kappeskiver

⚠ ADVARSEL

Fjern batteripakken før du monterer/fjerner tilbehør.

- Monter den utgjengede støtteflensen på spindelen med den hevede delen (piloten) mot skiven.
- Plasser skiven mot støtteflensen, sentrer skiven på den hevede delen (piloten) av støtteflensen.
- Mens du trykker på spindellåsekneppen, trer du flensmutteren på spindelen.

Hvis skiven er akkurat eller mer enn 1/8" tommer (3 mm) tykk, plasserer du flensmutteren på spindelen slik at den hevede delen (piloten) passer inn i midten av skiven.

Hvis monteringskappen er mindre enn 1/8" tommer (3 mm) tykk, plasserer du flensmutteren på spindelen slik at den hevede delen (piloten) ikke vender mot skiven.

- Mens du trykker på spindellåsekneppen, strammer du flensmutteren med skiftenøkkelen.
- For å fjerne skiven, trykker du på spindellåsekneppen og løsner flensmutteren med skiftenøkkelen.

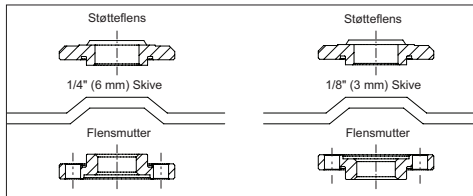

MERK

Hvis skiven spinner etter at flensmutteren er strammet til, kontrollerer du flensmutterens retning. Hvis en tynn skive er montert med piloten på klemmutteren mot skiven, vil den spinne fordi høyden på piloten hindrer klemmutteren i å holde på skiven.

⚠ ADVARSEL

- Ikke koble inn spindellåsen mens verktøyet er i drift. Det vil føre til skade på verktøyet, og det vedlagte tilbehøret kan spinne av, noe som muligens kan føre til skade.
- Ta alltid av og fjern batteriet før du bytter tilbehør. Unnlattelse av å gjøre dette kan føre til alvorlig personskade. Bruk kun tilbehør med en sikker driftshastighet høyere enn verktøyet sine nominelle hastighet.

Padlebryter

Se figur 4 på side 2.

Ta godt tak i verktøykroppen og hjelpehåndtaket. Skyv bryterlåsekneppen forover (1) og trykk på padlebryteren (2) for å starte verktøyet. For å stoppe det, slipp padlebryteren.

MERK

- Dette verktøyet har ingen mulighet for å låse bryteren i PÅ-posisjonen. Verktøyet skal aldri låses i PÅ-posisjonen på noen måte.
- Dette verktøyet er utstyrt med en elektrisk brems. Når bremsen fungerer som den skal, kan gnister være synlige gjennom ventilasjonsåpningene i huset. Dette er normalt og er bremsens virkning.

Generell drift

- Etter å ha montert tilbehør eller før arbeidet starter, tester du skiven ved å la den snurre i ett minutt før du legger den på arbeidsstykket.

⚠ ADVARSEL

Bruk aldri tilbehør som har falt i bakken. Ubalanse eller skadet tilbehør kan ødelegge arbeidsstykket, skade verktøyet og forårsake stress som kan forårsake tilbehørsfeil.

- Bruk en klemme, skrustikke eller andre praktiske redskaper for å holde på arbeidsstykket, og frigjør begge hender for å kontrollere verktøyet.

⚠ ADVARSEL

Hold verktøyet godt med begge hender før du starter verktøyet.

MERK

Hvis batteriet settes inn mens verktøyet er PÅ, vil ikke verktøyet fungere. Slå verktøyet AV og deretter PÅ for å starte arbeidet.

- La tilbehøret nå full hastighet før arbeidet starter.
- Kontroller trykk og overflatekontakt mellom tilbehør og arbeidsstykke.

⚠ ADVARSEL

- **Slå aldri tilbehør inn i noe du arbeider med. For mye trykk forårsaker feil på tilbehøret eller reduserer hastigheten.**
- **Når du er ferdig, slå AV verktøyet og sørg for at det stopper helt før du legger det ned.**

Sliping med slipeskiver

Se figur 5 på side 2.

Velg og bruk alltid slipeskive med omhu som er anbefalt for materialet som skal slipes. Sørg for at driftshastigheten til ethvert tilbehør er klassifisert som lik eller høyere enn den verktøyfrie hastigheten. Monteringshullets diameter må passe til støtteflensen uten slinging. Ikke bruk reduksjonsstykker eller adaptere.

- Hold kvernen foran og vekk fra kroppen med begge hender, og hold slipeskiven unna arbeidsstykket.
- Oppretthold en vinkel på 20 til 30° mellom verktøyet og arbeidsflaten.
- Flytt kvernen kontinuerlig i et jevnt, konsistent tempo.
- Påfør press. For lite press vil føre til skrangling eller sprett. For mye trykk vil føre til overbelastning og mulig stans for å sikre operatøren.

Kutting med skjæreskiver

Se figur 6 på side 2.

Velg og bruk alltid skjæreskiver med omhu som er anbefalt for materialet som skal slipes. Sørg for at driftshastigheten til ethvert tilbehør er klassifisert som lik eller høyere enn den verktøyfrie hastigheten. Monteringshullets diameter må passe til støtteflensen uten slinging. Ikke bruk reduksjonsstykker eller adaptere.

- Hold kvernen foran og vekk fra kroppen med begge hender, og hold skjæreskiven unna arbeidsstykket.
- Påfør minimumstrykk på arbeidsflaten, slik at verktøyet kan fungere i høy hastighet. Kuttehastigheten er størst når verktøyet arbeider med høy hastighet.
- Når et kutt er påbegynt og et hakk er etablert i arbeidsstykket, må du ikke endre vinkelen på kuttet. Endring av vinkel vil føre til at skiven bøyer seg og kan føre til at skiven går i stykker.

⚠ ADVARSEL

- **For å forhindre tap av kontroll og mulig alvorlig personskade, bruk alltid verktøyet med begge hender, mens du holder én hånd på hjelpehåndtaket.**
- **Ikke start verktøyet på arbeidsstykket. La skiven nå full hastighet for å fungere. Hvis du starter på arbeidsstykket, kan skiven kastes tilbake og føre til skade. Sørg for at verktøyet slutter å rotere før du legger det ned. Ellers kan det føre til alvorlige skader. Unngå å legge for stort press på verktøyet. Kraftig trykk øker muligheten for at skiven går i stykker og motoren overopphetes.**
- **Skjæreskivebeskyttelsen må brukes ved bruk av skjæreskiver.**
- **Endre aldri skjærevinkelen under drift. Endringen kan føre til brudd eller sprekker i kappeskiven.**

Avtakbart støvdeksel

Se figur 7 på side 2.

Det avtakbare støvdekslet er utformet for å forhindre forurensning av rusk over tid. Skyv støvdekslet ut for å rengjøre støvet.

Rengjøring

Skyv støvdekslet ut for å rengjøre for forbedret eksosstrøm og verktøysirkulasjon. Riktig vedlikehold vil bidra til å opprettholde god verktøyteylse. Rengjør alltid støv og rusk fra verktøyet ventil og hold verktøyet og verktøyets ventil frie for olje/fett. Bruk kun mild såpe og en fuktig klut for å rengjøre. Ikke bruk mer etsende rengjøringsmidler som bensin, terpentin, lakkfortynner, malingfortynner, klorerte rengjøringsmidler, ammoniakk og husholdningsvaskemidler som inneholder ammoniakk. Bruk aldri brennbare eller brennbare løsemidler i eller rundt verktøyet.

Reservedeler og vedlikehold

Reparasjon og vedlikehold av verktøyet skal bare utføres av et autorisert servicesenter.

Alle kommunikasjoner henvises til nærmeste **Ingersoll Rand** kontor eller distributør.

Miljøbeskyttelse

Et gammelt **Ingersoll Rand** kraftprodukt skal gjenvinnes i henhold til gjeldende standarder og regelverk (lokale og statlige). Feilavhending kan utgjøre en miljøfare.

Symbolidentifikasjon

Returner avfallsmateriale for gjenvinning.



Kast ikke produktet sammen med husholdningsavfall.



Produktet inneholder litium-ion. Kast ikke produktet sammen med husholdningsavfall.

De originale instruksjonene er på engelsk. Andre språk er en oversettelse av de originale instruksjonene.

Tietoja tuoteturvallisuudesta

Käyttötarkoitus:

Johdoton kulmahiomakone on akulla toimiva käsikäyttöinen työkalu, jossa on pyörivä akseli (varsi, tuurna tai kara), johon lisävaruste kiinnitetään. Hiomakonetta voidaan käyttää materiaalin poistamiseen ja katkaisemiseen tai pinnan valmisteluun.

VAROITUS

VAROITUS: Lue kaikki tämän voimatyökalun mukana tulevat varoitukset, ohjeet, kuvat ja tekniset tiedot. Varoitusten ja ohjeiden laiminlyönti voi aiheuttaa sähköiskun, tulipalon ja/tai vakavan loukkaantumisen. Säilytä kaikki varoitukset ja ohjeet myöhempää käyttöä varten.

- **Kierrätä tai hävitä akut vastuullisella tavalla.** Älä lävistä tai polta akkuja. Väärä hävitystapa voi vaarantaa ympäristön tai aiheuttaa henkilövahinkoja.
- **Käytä työkaluja vain Ingersoll Randin akulla ja laturilla, joissa on oikea jännite.** Jonkun muun akun käyttö saattaa aiheuttaa tulipalon, henkilö- tai omaisuusvahinkojen vaaran.

Katso lisätietoja johdottoman kulmahiomakoneen turvallisuusoppaan lomakkeesta TL-G5351-SIM, akkularurin tuoteturvallisuuslomakkeesta 10567832 ja akun tuoteturvallisuuslomakkeesta 10567840.

Ohjeet voi ladata osoitteesta ingersollrand.com

Ingersoll Randin akkujen merkinnät on päivitetty täyden latauksen jännitteestä nimellisjännitteeseen nykyisten ohjeiden mukaisesti. Uusi merkintä heijastaa akkujen nimellisjännitettä, joka on säädetty 12 V:stä 10,8 V:iin, 20 V:stä 18 V:iin ja 40 V:stä 36 V:iin.

Nimellisjännite on keskimääräinen jännite akun käytön aikana. Huomaa, että tämän ohjeen noudattaminen ei ole vaikuttanut akun suorituskykyyn ja että akut ovat yhteensopivia jännitelustoillaan, esimerkiksi IQV® 20 -sarjan työkalu vastaa IQV® 20 -sarjan akkua.

Suosittelavat lisävarusteet

Sähkötyökalujen lisävarusteet määritellään varusteiksi, jotka on asennettu työkaluun tai sen päälle ja joista tulee työkalun ja työkappaleen välinen käyttölaite. Ne ovat tyypillisesti kuluvia, ja ne tulee ostaa erikseen. Lisävarusteiden on oltava tehtävään työhön sopivia. Tämän käyttöohjeen varoitusten noudattamatta jättäminen voi johtaa kuolemaan tai vakavaan loukkaantumiseen.

Johdottoman kulmahiomakoneen lisävarusteita ovat hiomalaikat ja katkaisulaikat. Työkalun vaatimukset ja lisälaitteen käyttöä, tyyppiä, nopeutta ja kokoa koskevat rajoitukset on esitetty alla.

Toiminnallinen kuvaus

Katso kuvaa 8 sivulla 3.

Tuote	Osan kuvaus	Tuote	Osan kuvaus	Tuote	Osan kuvaus	Tuote	Osan kuvaus
1	Karan lukitsin	4	Kytkimen lukitus	7	Suojuksen salpa	10	Haka-avain
2	Kahva	5	Melakytkin	8	Tyypin B suojuus	11	Taustalaippa
3	Pölysuojus	6	Lisäkahva	9	Tyypin A suojuus	12	Laippamutteri

Tuotteen tekniset tiedot

Mallit	Jännite	Akun malli	Lähtö	Suurin vapaa nopeus (Kierr./min)	Teho (hv)
	(V, DC)				
G5351	20	BL2022, BL2023	5/8"-11	8,000	1
G5351M	20	BL2022, BL2023	M14	8,000	1

Mallit	Laikan tyyppi	Laikkojen enimmäiskapasiteetti (tuumaa)	Melutaso dB(A) (EN 62841)		Väriä (m/s ²) (EN 62841)	
			† Paine (L _p)	‡ Teho (L _w)	Taso	*K
G5351	tyyppi 1, 27 (Hiominen)	5x1/4	76.3	87.3	6.6	2.1
	tyyppi 1A, 27A, 41, 42 (Katkaiseminen)					
G5351M	tyyppi 1, 27 (Hiominen)	5x1/4	76.3	87.3	6.6	2.1
	tyyppi 1A, 27A, 41, 42 (Katkaiseminen)					

† K_{pa} = 3dB mittauksen epävarmuus

‡ K_{wa} = 3dB mittauksen epävarmuus

* K = mittauksen epävarmuus (Väriä)

VAROITUS

Äänen ja värähtelyn arvot mitattiin käyttäen kansainvälisesti tunnustettuja testinormeja. Käyttäjän altistus tietyssä työkalusovelluksessa voi erota näistä tuloksista. Siksi pitäisi käyttää paikan päällä suoritettuja mittauksia tietyn sovelluksen vaaratason määrittelyä varten.

Tuotteen ja lisävarusteiden käyttö

Ylikuormitusuoja

Työkalun vaurioitumisen estämiseksi hiomakone on varustettu ylikuormitusuojalla. Jos hiomakonetta painetaan liian voimakkaasti tai suoritettava tehtävä on liian raskas, työkalu pysähtyy automaattisesti. Jos työkalu pysähtyy äkillisesti, vapautaa melakytkin nollataksesi työkalun. Työkalu käynnistyy uudelleen, kun painat kytkintä uudelleen.

Lämpötilakatkaisu

Älä käytä kulmahiomakonetta täydellä kuormituksella pitkään; se aiheuttaa akun ylikuumentumisen. Jos akun lämpötila-alue ylittyy, se lakkaa toimimasta eikä käynnisty uudelleen ennen kuin akut ovat jäähtyneet turvalliselle tasolle.

Takapotkusuojaus

Käytön aikana laikka voi osua väärin materiaaliin, ja käyttäjä voi tahattomasti aiheuttaa työkalun puristumisen työkalupaleeseen. Hiomakone havaitsee epänormaalin kosketuksen ja pysäyttää automaattisesti pyörimisen lisävahinkojen välttämiseksi riippumatta siitä, painetaanko kytintä. Uudelleenkäynnistystä varten vapautaa kytkin ja irrota työkalu materiaalista turvallisesti. Työkalu käynnistyy uudelleen, kun kytintä painetaan uudelleen.

Sähköjarru

Sähköjarru kytketty, kun kytkin vapautetaan, jolloin laikka pysähtyy. Yleensä laikka pysähtyy kahdessa sekunnissa. Viivettä voi esiintyä melakytimen vapauttamishetken ja jarrun kytketymisen välillä. Joskus jarru saattaa jäädä kokonaan kytketyttömäksi. Jos tätä tapahtuu usein, hiomakone tulee huollattaa valtuutetussa huoltooliikkeessä.

Akun irrottaminen/asettaminen



VAROITUS

Poista akku aina ennen lisävarusteiden vaihtamista tai poistamista.

- Irrota akku painamalla akun molemmiin puoliin olevia vapautuspainikkeita ja vetämällä akku pois työkalusta.
- Aseta akku paikoilleen kohdistamalla akun kiskot työkalun jalkaan ja liu'uttamalla sisäänpäin.

Lisäkahvan asennus

Katso kuvaa 1 sivulla 2.

- Irrota akku ennen lisäkahvan asentamista tai irrottamista.
- Kierrä lisäkahva vaihteistokotelon vasemmalle tai oikealle puolelle.
- Kiristä lisäkahva kunnolla.



VARO

Vähentääksesi loukkaantumisriskiä käytä aina lisäkahvaa käyttäessäsi työkalua ja pidä kiinni tukevasti.

Laikan suojuksen asennus

Työkalun kanssa toimitetaan tyyppi A (katkaisulaikka) ja tyyppi B (hiomalaikka) suojuks. Käyttäjän turvallisuuden takaamiseksi käytä vain suojusta, joka vastaa käytettävän laikan kokoa ja käyttötarkoitusta.

Hiomalaikan suojuks ja katkaisulaikan suojuks kiinnitetään ja irrotetaan samoin:

- Avaa suojuksen salpa (1) ja kohdista suojuksen korvakkeet (2) vaihteistokotelon kanssa oleviin uriin (3).
- Työnnä suojusta alaspäin, kunnes suojuksen korvakkeet kiinnittyvät ja pyöriivät vapaasti vaihteistokotelon navan urassa.
- Kun suojuksen salpa on auki, käännä suojuks haluttuun työasentoon. Suojuksen runko on sijoitettava karan ja käyttäjän väliin, jotta käyttäjä saa parhaan mahdollisen suojan.
- Sulje suojuksen salpa (1), jotta suojuks kiinnittyy vaihteistokoteloon. Varmista, että suojusta ei voi kääntää käsin, kun suojuksen salpa on suljettu. Älä käytä hiomakonetta löysän suojuksen kanssa tai suojuksen salvan ollessa avoimessa asennossa.
- Poista suojuks avaamalla suojuksen salpa, kiertämällä suojusta niin, että korvakkeet ja urat ovat kohdallaan, ja vetämällä suojusta ylöspäin.

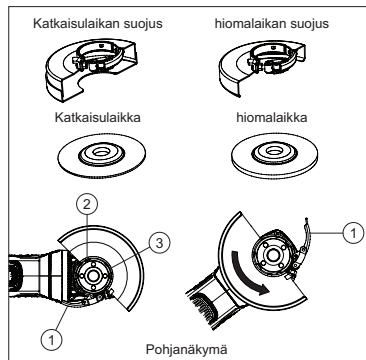

VARO

- Käytä vain käyttötarkoitukseen sopivaa suojusta. Hiontasuojia hiontaan ja katkaisusuojia katkaisuun.
- Varmista, että laikan suojuks on kiinnitetty ja säädetty tarjoamaan käyttäjälle maksimaalinen suoja työkalun käytön aikana.
- Jos suojusta ei voi kiristää suojuksen salvalla, älä käytä työkalua vaan vie työkalu ja suojuks huoltooliikkeeseen suojuksen korjausta tai vaihtoa varten.
- Älä kiristä säätöruuvia suojuksen salvan ollessa auki. Seurauksena voi olla suojuksen tai kiinnitysnavan huomaamaton vaurioituminen.
- Käytettäessä tyyppi A (katkaisulaikan) suojusta hiontaan kasvosuunnassa, laikan suoja saattaa osua työkalupaleeseen ja heikentää työkalun hallintaa.
- Käytettäessä tyyppi B (hiomalaikan) suojusta hiomalaikalla leikkaamiseen on suurempi riski altistua kipinöille ja hiukkasilte sekä laikan osille, jos laikka rikkoutuu.
- Käytettäessä tyyppi A (katkaisulaikan) tai tyyppi B (hiomalaikan) suojusta katkaisuun ja kasvosuuntaiseen työhön betonissa tai kivessä on suurempi riski altistua pölylle ja menettää työkalun hallinta, mikä voi johtaa takapotkuun.

Laikan suojuksen säätäminen

Katso kuvaa 2 sivulla 2.

Suoja on esisäädetty tehtaalla olevan vaihteistokotelon navan halkaisijan mukaan. Jos työkaluun asennettu suojuks löystyy tietyn ajan kuluttua, kiristä säätöruuvia (1) siten, että suojuksen salpa on suljettuna.

Karan lukitus

Katso kuvaa 3 sivulla 2.

Karan lukituspainike (1) estää karan pyörimisen laikkojen asennuksen tai irroituksen yhteydessä. Käytä karan lukitusta vain, kun työkalu on kytketty POIS PÄÄLTÄ ja laikka on täysin pysähtynyt. Lukituksen kytkemiseksi paina karan lukituspainiketta (1) ja kierrä kara tiukasti.

Hiomalaikkojen ja katkaisulaikkojen hoito

Hiomalaikkoja ja katkaisulaikkoja on suojattava:

- kaikentyypisiltä liuottimilta
- äärimmäisiltä lämpötilanvaihteluilta
- pudottamiselta tai kolhimiselta

Hiomalaikat ja katkaisulaikat on varastoitava:

- järjestelmällisesti, jotta laikat voidaan poistaa ilman häiriöitä tai vaurioita.
- yhdessä turvallisuustietojen kanssa.
- Hiomalaikkoja ja katkaisulaikkoja ei saa kolhia tai pudottaa.

Hävitä kaikki laikat, jotka ovat pudonneet tai kolhiintuneet, altistuneet äärimmäisille lämpötiloille tai joutuneet kosketuksiin liuottimien tai kosteuden kanssa.

Hiomalaikkojen/katkaisulaikkojen asentaminen/irrottaminen



VAROITUS

Irrota akkukotelo ennen lisävarusteiden asentamista/poistamista.

- Asenna kierteetön taustalaippa karaan siten, että korotettu osa (ohjain) on laikkaa vasten.
- Aseta laikka taustalaippaa vasten ja keskitä laikka taustalaipan korotettuun osaan (ohjain).
- Samalla kun painat karan lukituspainiketta, kierrä laippamutteri karaan.

Jos laikka on vähintään 3 mm paksu, aseta laippamutteri karaan siten, että korotettu osa (ohjain) sopii laikan keskelle.

Jos asennettavan laikan paksuus on alle 3 mm, aseta laippamutteri karaan siten, että korotettu osa (ohjain) ei ole laikkaa vasten.

- Kiristä laippamutteri haka-avaimella samalla, kun painat karan lukituspainiketta.
- Irrota laikka painamalla karan lukituspainiketta ja löysäämällä laippamutteri haka-avaimella.

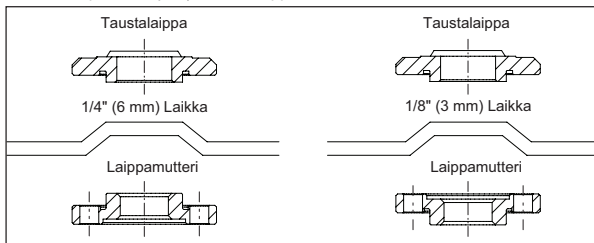

HUOMAUTUS

Jos laikka pyörii laippamutterin kiristämisen jälkeen, tarkista laippamutterin suunta. Jos ohut laikka asennetaan siten, että puristusmutterin ohjain on laikkaa vasten, se pyörii, koska ohjaimen korkeus estää puristusmutteria pitämästä laikkaa kiinni.



VAROITUS

- Älä kytkä karan lukkoa työkalun ollessa käynnissä. Seurauksena on työkalun vaurioituminen, ja siihen kiinnitetty lisälaite voi irrota, mikä voi johtaa loukkaantumiseen.
- Irrota aina akku ennen lisävarusteiden vaihtamista. Tämän laiminlyönti voi johtaa vakaviin henkilövahinkoihin. Käytä vain lisävarusteita, joiden turvallinen käyttönopeus on suurempi kuin työkalun nimellisopeus.

Melakytkin

Katso kuvaa 4 sivulla 2.

Tartu tiukasti työkalun runkoon ja lisäkahaan. Paina katkaisimen lukituspainiketta eteenpäin (1) ja paina melakytintä (2) työkalun käynnistämiseksi. Pysäytä se vapauttamalla melakytin.

HUOMAUTUS

- Tässä työkalussa ei ole mahdollisuutta lukita kytkintä PÄÄLLÄ-asentoon. Työkalua ei saa koskaan lukita PÄÄLLE millään tavalla.
- Tämä työkalu on varustettu sähköisellä jarrulla. Kun jarru toimii oikein, kipinöitä saattaa näkyä kotelon tuuletusaukkojen läpi. Tämä on normaalia jarrun toimintaa.

Yleiset toiminnot

- Kun olet asentanut lisävarusteen tai ennen työn aloittamista, testaa laikkaa antamalla sen pyöriä minuutin ajan ennen kuin käytät sitä työkappaleeseen.



VAROITUS

Älä koskaan käytä lisävarustetta, joka on pudonnut. Epätasapainoiset tai vaurioituneet lisävarusteet voivat vaurioittaa työkappaletta, vahingoittaa työkalua ja aiheuttaa kuormitusta, joka voi aiheuttaa lisävarusteiden toimintahäiriöitä.

- Käytä puristinta, ruuvipenkkiä tai muita käytännöllisiä keinoja työkappaleen pitelyyn, jotta molemmat kädet ovat vapaana työkalun hallintaan.



VAROITUS

Pidä työkalua tukevasti molemmin käsin ennen kuin käynnistät sen.

HUOMAUTUS

Jos akku asetetaan paikalleen työkalun ollessa PÄÄLLÄ, työkalu ei käynnisty. Kytke työkalu POIS PÄÄLTÄ ja sen jälkeen uudestaan PÄÄLLE työn aloittamista varten.

- Anna lisälaitteen saavuttaa täysi nopeus ennen työn aloittamista.
- Hallitse lisävarusteen ja työkalun välistä painetta ja pintakosketusta.



VAROITUS

- Älä koskaan lyö lisävarustetta työhön. Liiallinen painaminen aiheuttaa lisävarusteen toimintahäiriön tai hidastaa nopeutta.
- Kun olet valmis, SAMMUTA työkalu ja varmista, että se pysähtyy täysin, ennen kuin lasket sen alas.

Hiominen hiomalaikoilla

Katso kuvaa 5 sivulla 2.

Valitse huolellisesti ja käytä aina hiomalaikkoja joita suositellaan hiottavalle materiaalille. Varmista, että lisälaitteen käyttönopeus on yhtä suuri tai suurempi kuin työkalun vapaa nopeus. Asennusreiän halkaisijan on sovitettava taustalaippaan ilman rakoa. Älä käytä supistimia tai sovitintia.

- Pidä hiomakonetta edessäsi ja kaukana kehostasi molemmin käsin ja pidä hiomalaikka aisuaiikka irti työkalpaleesta.
- Säilytä 20–30 asteen kulma työkalun ja työskentelypinnan välillä.
- Liikuta hiomakonetta yhtäjaksoisesti tasaiseen tahtiin.
- Paina sopivasti. Liian vähäinen painaminen johtaa työkalun tärinäan tai pomppimiseen. Liian voimakas painaminen johtaa ylikuormitukseen ja mahdolliseen sammutukseen käyttäjän suojelemiseksi.

Katkaiseminen katkaisulaikalla

Katso kuvaa 6 sivulla 2.

Valitse huolellisesti ja käytä aina katkaisulaikkoja, joita suositellaan hiottavalle materiaalille. Varmista, että lisälaitteen käyttönopeus on yhtä suuri tai suurempi kuin työkalun vapaa nopeus. Asennusreiän halkaisijan on sovitettava taustalaippaan ilman rakoa. Älä käytä supistimia tai sovitintia.

- Pidä hiomakonetta edessäsi ja kaukana kehostasi molemmin käsin ja pidä katkaisulaikka irti työkalpaleesta.
- Paina työpintaa mahdollisimman vähän, jotta työkalu toimii suurella nopeudella. Leikkuunopeus on suurin, kun työkalua käytetään suurella nopeudella.
- Kun leikkaaminen on alkanut ja työkalpaleeseen on muodostunut lovi, älä muuta leikkauskulmaa. Kulman muuttaminen aiheuttaa laikan taipumisen ja voi aiheuttaa sen rikkoutumisen.



VAROITUS

- Estääksesi hallinnan menettämisen ja mahdolliset vakavat henkilövahingot käytä työkalua aina molemmin käsin, pitäen toisella kädellä kiinni lisäkavasta.
- Älä käynnistä työkalua kiinni työkalpaleessa. Anna laikan saavuttaa täysi nopeus työskentelyä varten. Jos työkalu käynnistetään työkalpaleessa kiinni, laikka saattaa potkaista takaisin ja aiheuttaa henkilövahinkoja. Varmista, että työkalu pysähtyy, ennen kuin lasket sen alas. Muuten se voi aiheuttaa vakavia vammoja. Vältä työkalun liiallista painamista. Voimakas painaminen lisää laikan rikkoutumisen ja moottorin ylikuumentumisen mahdollisuutta.
- Katkaisulaikan suojusta on käytettävä katkaisulaikkaa käytettäessä.
- Älä koskaan muuta leikkuukulmaa käytön aikana. Muutos voi johtaa katkaisulaikan rikkoutumiseen tai halkeamiseen.

Irrottettava pölysuojus

Katso kuvaa 7 sivulla 2.

Irrottettava pölysuojus on suunniteltu estämään roskien kertyminen ajan mittaan. Liu'uta pölysuojus pois pölyn puhdistamista varten.

Puhdistus

Liu'uta pölysuojus pois puhdistusta varten, jotta poistovirtaus ja työkalun kierto paranevat. Asianmukainen huolto auttaa säilyttämään työkalun hyvän suorituskyvyn. Puhdista aina pöly ja roskat työkalun tuuletusaukoista ja pidä työkalu ja sen tuuletusaukot puhtaina öljystä/ rasvasta. Käytä puhdistukseen vain mietoa saippuaa ja kosteaa rättiä. Älä käytä syövyttävämpiä puhdistusaineita, kuten bensiiniä, tärpättiä, lakanohennetta, maalinohennetta, kloorattuja puhdistusliuotteita, ammoniakkia tai kotitalouksien puhdistusaineita, jotka sisältävät ammoniakkia. Älä koskaan käytä räjähtäviä tai syttyviä liuotteita työkaluissa tai niiden läheisyydessä.

Osat ja huolto

Vain valtuutettu huoltokorjauskeskus saa korjata ja huoltaa tätä työkalua.

Hoida viestintä lähimmän Ingersoll Randin toimiston tai jakelijan kanssa.

Ympäristön suojele

Kun Ingersoll Randin sähkötuotteen käyttöikä on ohi, se on kierrätettävä voimassa olevien standardien ja säädösten mukaisesti (paikalliset, osavaltiokohtaiset, maakohtaiset jne.). Väärä hävitystapa voi vahingoittaa ympäristöä.

Symbolin tunniste



Palauta jättemateriaali kierrätettäväksi.



Älä hävitä tätä tuotetta kotitalousjätteen mukana.



Tuote sisältää litiumionia. Älä hävitä tätä tuotetta kotitalousjätteen mukana.

Alkuperäiset ohjeet ovat englanninkielisiä. Muut kielet ovat alkuperäisen ohjeen käännöksiä.

Informações de Segurança do Produto

Utilização Prevista:

Uma rebarbadora angular sem fios é uma ferramenta elétrica manual, alimentada por bateria com eixo rotativo (haste, veio ou mandril) sobre o qual é montado um acessório. Uma rebarbadora pode ser utilizada para remoção de material, corte ou preparação de superfícies.



AVISO

AVISO: Leia todos os avisos de segurança, instruções, ilustrações e especificações fornecidos com esta ferramenta elétrica. O não cumprimento dos avisos e das instruções pode resultar em choques elétricos, incêndios e/ou ferimentos graves. Conserve todos os Avisos e instruções para futura referência.

- **Elimine ou recicle as baterias de forma responsável.** Não perfure nem queime as baterias. Uma eliminação incorreta pode prejudicar o ambiente ou causar lesões pessoais.
- **Utilize exclusivamente Ferramentas com o carregador de baterias e as baterias da Ingersoll Rand com a tensão adequada.** A utilização de outras baterias pode dar azo a riscos de incêndio, lesões ou danos materiais.

Para mais informações, consulte o Manual de Segurança da Rebarbadora Angular sem fios TL-G5351-SIM, o manual com as informações de segurança do Carregador de Baterias, com a referência 10567832, e o manual com as informações de segurança da Bateria, com a referência 10567840.

Pode transferir manuais do seguinte endereço da Internet: ingersollrand.com

A **Ingersoll Rand** atualizou a rotulagem das suas baterias de tensão completamente carregada para tensão nominal, visando cumprir as diretivas atuais. A nova etiquetagem reflectirá a voltagem nominal das baterias ajustadas de 12V para 10,8V, de 20V para 18V, e de 40V para 36V.

A tensão nominal é a tensão média apresentada com a bateria em utilização. Note-se que o desempenho da bateria não foi afectado devido à aderência a esta directriz e as baterias mantêm compatibilidade dentro das suas respectivas plataformas de tensão, por exemplo, uma ferramenta da série IQV® 20 corresponde a uma bateria da série IQV® 20.

Acessórios recomendados

Os acessórios para as ferramentas elétricas são definidos como itens que são instalados no interior ou na ferramenta e se tornam na interface de trabalho entre a ferramenta e a peça de trabalho. São geralmente consumíveis e devem ser adquiridos em separado da ferramenta. Os acessórios devem estar de acordo com o trabalho a ser executado. O não cumprimento dos avisos neste manual de instruções pode originar a morte ou lesões graves.

Os acessórios que podem ser utilizados com a Rebarbadora Angular sem fios são os discos de desbaste e os discos de corte. Os requisitos da ferramenta e as limitações de utilização, tipo, velocidade e tamanho dos acessórios são indicados abaixo.

Descrição funcional

Consulte a figura 8 na página 3.

Item	Descrição da peça	Item	Descrição da peça	Item	Descrição da peça	Item	Descrição da peça
1	Bloqueio do fuso	4	Interruptor de bloqueio	7	Patilha de proteção	10	Chave de porcas
2	Pega	5	Interruptor de alavanca	8	Proteção Tipo B	11	Flange de suporte
3	Cobertura de proteção contra o pó	6	Pega auxiliar	9	Proteção Tipo A	12	Porca da flange

Especificações do Produto

Modelos	Tensão	Modelo da bateria	Saída	Velocidade livre máxima (rpm)	Potência (HP)
	(V, DC)				
G5351	20	BL2022, BL2023	5/8"-11	8,000	1
G5351M	20	BL2022, BL2023	M14	8,000	1

Modelos	Tipo de disco	Capacidade máxima do disco (polegadas)	Nível de Ruído dB(A) (EN 62841)		Vibrações (m/s ²) (EN 62841)	
			† Pressão (L _p)	‡ Potência (L _w)	Nível	*K
G5351	Tipo 1, 27 (Desbaste)	5x1/4	76.3	87.3	6.6	2.1
	Tipo 1A, 27A, 41, 42 (Corte)					
G5351M	Tipo 1, 27 (Desbaste)	5x1/4	76.3	87.3	6.6	2.1
	Tipo 1A, 27A, 41, 42 (Corte)					

† K_{pa} = 3dB Incerteza de medida

‡ K_{wa} = 3dB Incerteza de medida

* K = Incerteza de medida (Vibrações)



AVISO

Os valores de vibração e ruído foram medidos de acordo com normas de teste reconhecidas a nível internacional. A exposição relativamente ao utilizador numa aplicação de ferramenta específica pode divergir destes resultados. Por conseguinte, deve proceder-se a medições no local, a fim de determinar o nível de risco nessa aplicação específica.

Produto e utilização de acessórios

Proteção contra sobrecarga

Para evitar danos na ferramenta, a rebarbadora está equipada com uma proteção contra sobrecarga. Se a rebarbadora for excessivamente forçada ou se a tarefa a executar for demasiado exigente, a ferramenta irá parar automaticamente. Se a ferramenta parar de repente, solte o interruptor de alavanca para reiniciar a ferramenta. A ferramenta irá reiniciar quando acionar novamente o interruptor de alavanca.

Corte de temperatura

Não opere a rebarbadora angular em plena carga durante um longo período de tempo, isso irá provocar o sobreaquecimento do conjunto de baterias. Se o intervalo de temperaturas da bateria for excedido, esta deixará de funcionar e não irá reiniciar até que as baterias arrefeçam para uma temperatura segura.

Proteção contra recuo

Durante o funcionamento, o disco pode interferir com o material e em casos extremos e o operador pode comprimir involuntariamente a ferramenta na peça de trabalho. A rebarbadora irá detetar a interferência anormal e, a fim de evitar mais danos, deixará automaticamente de girar, independentemente do interruptor de alavanca estar acionado ou não. Para reiniciar, solte o interruptor de alavanca e retire a ferramenta do material de forma segura. A ferramenta irá reiniciar após acionar novamente o interruptor de alavanca.

Travão elétrico

O travão elétrico aciona quando o interruptor de alavanca é libertado, fazendo com que o disco pare de girar. Geralmente, o disco para após dois segundos. Poderá haver um atraso entre o momento em que o operador liberta o interruptor de alavanca e o acionamento do travão. Ocasionalmente, o travão pode falhar completamente. Se o travão falhar frequentemente, a rebarbadora necessita de manutenção por parte de um representante de assistência autorizado.

Remoção/colocação da bateria



AVISO

Remova sempre o conjunto da bateria antes de substituir ou remover acessórios.

- Para remover a bateria, prima os botões de libertação de ambos os lados da bateria e puxe o conjunto da bateria para fora da ferramenta.
- Para colocar a bateria, alinhe as calhas da bateria à base da ferramenta e faça deslizar para dentro.

Instalação da pega auxiliar

Consulte a figura 1 na página 2.

- Remova o conjunto da bateria antes de instalar ou remover a pega auxiliar.
- Enrosque a pega auxiliar no lado esquerdo ou direito da caixa de engrenagem.
- Fixe bem a pega auxiliar.



ATENÇÃO

Para reduzir o risco de lesões, utilize sempre uma pega auxiliar quando utilizar a ferramenta e segure bem.

Montagem da proteção do disco

A ferramenta é fornecida com uma proteção de disco Tipo A (Corte) e Tipo B (Desbaste). Para segurança do operador, utilize apenas a proteção que corresponde ao tamanho do disco a ser utilizado e que também corresponda à aplicação.

A proteção do disco de desbaste e a proteção do disco de corte são fixadas e removidas utilizando os mesmos passos:

- Abra a patilha de proteção (1) e alinhe os ilhós (2) na proteção com as ranhuras (3) na tampa da caixa de engrenagem.
- Empurre a proteção para baixo até os ilhós de proteção engatarem e rodarem livremente na ranhura da estrutura da caixa de engrenagem.
- Com a patilha de proteção aberta, rode a proteção para a posição de trabalho pretendida. A estrutura da proteção deve ser posicionada entre o fuso e o operador para proporcionar a máxima proteção ao operador.
- Feche a patilha de proteção (1) para fixar a proteção na caixa da engrenagem. Certifique-se de que a proteção não pode ser rodada manualmente quando a patilha está fechada. Não opere a rebarbadora com uma proteção solta ou com a patilha de proteção em posição aberta.
- Para remover a proteção, abra a patilha de proteção, rode a proteção de forma que os ilhós e as ranhuras fiquem alinhados e puxe a proteção para cima.

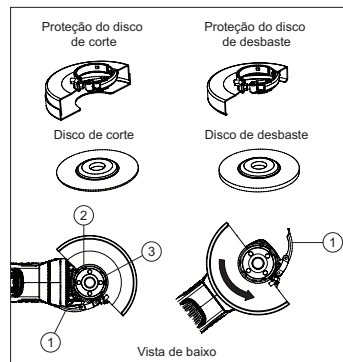

ATENÇÃO

- Utilize apenas a proteção correta para a aplicação correspondente. Proteções de desbaste para aplicações de desbaste e proteções de corte para aplicações de corte.
- Certifique-se de que a proteção do disco está bem fixa e ajustada para proporcionar ao operador a máxima proteção durante o funcionamento.
- Se a proteção não puder ser apertada pela patilha de proteção, não utilize a ferramenta e leve a ferramenta e a proteção a um centro de assistência para reparação ou substituição.
- Não aperte o parafuso de ajuste com a patilha de proteção em posição aberta. Podem resultar danos indetetáveis na proteção e na estrutura.
- Ao utilizar a proteção de disco Tipo A (Corte) para desbaste superficial, a proteção do disco pode interferir com a peça de trabalho, não permitindo um controlo adequado.
- Ao utilizar a proteção de disco Tipo B (Desbaste) para operações de corte com discos abrasivos unidos, existe um risco acrescido de exposição a emissão de faíscas e particulares, bem como a exposição a fragmentos do disco em caso de rebentamento do mesmo.
- Ao utilizar a proteção de disco Tipo A (Corte) ou Tipo B (Desbaste) para corte e operações superficiais em betão ou alvenaria, há um risco acrescido de exposição ao pó e perda de controlo, resultando em recuo.

Ajuste da proteção do disco

Consulte a figura 2 na página 2.

A proteção é pré-ajustada de fábrica ao diâmetro do estrutura da caixa de engrenagem. Se a proteção instalada na ferramenta ficar solta após algum tempo, aperte o parafuso de ajuste (1) com a patilha de proteção na posição fechada.

Bloqueio do fuso

Consulte a figura 3 na página 2.

O botão de bloqueio do fuso (1) é fornecido para evitar que o fuso rode durante a instalação ou remoção dos discos. Opere o bloqueio do fuso apenas quando a ferramenta estiver desligada (OFF) e o disco tiver parado completamente. Para acionar o bloqueio, prima o botão de bloqueio do fuso (1) e rode bem o fuso.

Cuidados a ter com os discos de desbaste e de corte

Os discos de desbaste e de corte devem ser protegidos de:

- Todos os tipos de solventes
- Mudanças extremas de temperatura
- Quedas ou embates

Os discos de desbaste e de corte devem ser armazenados:

- De forma organizada para que os discos possam ser removidos sem perturbações ou danos.
- Com as respetivas informações de segurança.
- Os discos de desbaste e de corte não devem ser embatidos ou deixados cair.

Rejeite quaisquer discos que tenham sofrido quedas ou embates, que tenham sido sujeitos a temperaturas extremas ou que tenham entrado em contacto com solventes ou humidade.

Instalar/Remover discos de desbaste/corte



AVISO

Remova o conjunto da bateria antes de instalar/remover acessórios.

- Instale a flange de suporte não roscada no fuso com a secção elevada (piloto) contra o disco.
- Coloque o disco contra a flange de suporte, centrando o disco sobre a secção elevada (piloto) da flange de suporte.
- Ao pressionar o botão de bloqueio do fuso, enrosque a porca da flange no fuso.

Se o disco tiver uma espessura igual ou superior a 1/8" (3 mm), coloque a porca da flange no fuso para que a secção elevada (piloto) encaixe no centro do disco.

Se o disco de instalação tiver menos de 1/8" (3 mm) de espessura, coloque a porca da flange no fuso de forma a que a secção elevada (piloto) não esteja contra o disco.

- Ao pressionar o botão de bloqueio do fuso, aperte a porca da flange com a chave de porcas.
- Para remover o disco, pressione o botão de bloqueio do fuso e solte a porca da flange utilizando a chave de porcas.

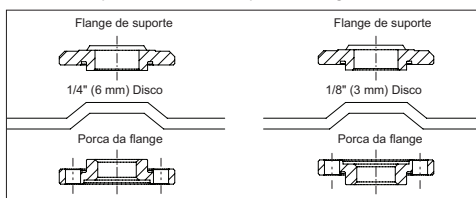

NOTA

Se o disco rodar após a porca da flange estar apertada, verifique a orientação da porca da flange. Se for instalado um disco fino com o piloto na porca de fixação contra o disco, este irá girar porque a altura do piloto impede a porca de fixação de segurar o disco.



AVISO

- Não acione o bloqueio do fuso enquanto a ferramenta estiver a funcionar. Poderá resultar em danos na ferramenta e o acessório anexo poderá soltar-se, podendo originar lesões.
- Retire e remova sempre a bateria antes de substituir os acessórios. Caso contrário, poderá resultar em lesões pessoais graves. Utilize apenas acessórios com uma velocidade de funcionamento segura superior à velocidade nominal da ferramenta.

Interruptor de alavanca

Consulte a figura 4 na página 2.

Segure o corpo da ferramenta e a pega auxiliar com firmeza. Prima o botão do interruptor de bloqueio para a frente (1) e prima o interruptor de alavanca (2) para iniciar a ferramenta. Para a parar, solte o interruptor de alavanca.

NOTA

- Esta ferramenta não tem qualquer função para bloquear o interruptor na posição ligada (ON). Em circunstância alguma deve a ferramenta ser bloqueada quando ligada (ON).
- Esta ferramenta está equipada com um travão elétrico. Quando o travão está a funcionar corretamente, podem ser visíveis as faíscas através das ranhuras de ventilação na estrutura. Trata-se de uma situação normal e é a ação do travão.

Operações gerais

- Após instalar um acessório ou antes do início do trabalho, teste o disco deixando-o rodar durante um minuto antes de o aplicar na peça de trabalho.



AVISO

Nunca utilize um acessório que tenha sido deixado cair. Os acessórios desequilibrados ou danificados podem danificar a peça de trabalho, danificar a ferramenta e causar sobretensão que pode resultar na falha dos acessórios.

- Utilize um grampo, torno ou outro meio prático para segurar a peça de trabalho, libertando ambas as mãos para controlar a ferramenta.



AVISO

Segure a ferramenta com firmeza com ambas as mãos antes de iniciar a ferramenta.

NOTA

Se a bateria for inserida quando a ferramenta estiver ligada (ON), a ferramenta não irá funcionar. Desligue (OFF) a ferramenta, depois volte a ligar (ON) para iniciar o trabalho.

- Permita que o acessório atinja a sua velocidade máxima antes de iniciar o trabalho.
- Controle a pressão e o contacto superficial entre o acessório e a peça de trabalho.

**AVISO**

- **Nunca bata com o acessório contra a peça de trabalho. Demasiada pressão provoca a falha de acessórios ou diminui a velocidade.**
- **Quando terminar, desligue (OFF) a ferramenta e certifique-se de que para completamente antes de a pousar.**

Desbaste com discos de desbaste

Consulte a figura 5 na página 2.

Selecione sempre cuidadosamente e utilize os discos de desbaste recomendados para o material a trabalhar. Certifique-se de que a velocidade de funcionamento de qualquer acessório é igual ou superior à velocidade livre da ferramenta. O diâmetro do orifício de montagem deve caber na flange de suporte sem dificuldade. Não utilize redutores ou adaptadores.

- Segura a rebarbadora na frente e afastada do corpo com ambas as mãos, mantendo o disco de desbaste afastados da peça a trabalhar.
- Mantenha um ângulo de 20 a 30° entre a ferramenta e a superfície de trabalho.
- Movimento a rebarbadora de forma contínua a um ritmo constante e consistente.
- Exerça pressão. Uma pressão demasiado baixa irá originar vibração ou saltos. Uma pressão demasiado elevada irá originar uma sobrecarga e possível paragem para segurança do operador.

Corte com discos de corte

Consulte a figura 6 na página 2.

Selecione sempre cuidadosamente e utilize os discos de corte recomendados para o material a trabalhar. Certifique-se de que a velocidade de funcionamento de qualquer acessório é igual ou superior à velocidade livre da ferramenta. O diâmetro do orifício de montagem deve caber na flange de suporte sem dificuldade. Não utilize redutores ou adaptadores.

- Segura a rebarbadora na frente e afastada do corpo com ambas as mãos, mantendo o disco de disco de corte afastados da peça a trabalhar.
- Exerça uma pressão mínima na superfície de trabalho, permitindo que a ferramenta funcione a alta velocidade. A taxa de corte é maior quando a ferramenta funciona a alta velocidade.
- Uma vez iniciado um corte e estabelecido um entalhe na peça, não altere o ângulo do corte. A alteração do ângulo fará com que o disco dobre e poderá causar a quebra do disco.

**AVISO**

- **Para evitar a perda de controlo e possíveis lesões pessoais graves, opere a ferramenta sempre com ambas as mãos, mantendo uma mão na pega auxiliar.**
- **Não inicie a ferramenta na peça de trabalho. Deixe que o disco atinja a sua velocidade máxima antes de iniciar o trabalho. Se iniciar o disco na peça de trabalho, este pode recuar e provocar lesões. Certifique-se de que a ferramenta para de girar antes de a pousar. Caso contrário, pode originar lesões graves. Evite exercer pressão excessiva sobre a ferramenta. A pressão excessiva aumenta a possibilidade de rutura do disco e de sobreaquecimento do motor.**
- **A proteção do disco de corte deve ser utilizada durante a utilização dos discos de corte.**
- **Nunca altere o ângulo de corte durante o funcionamento. Esta alteração pode resultar em rutura ou quebra do disco de corte.**

Cobertura amovível de proteção contra o pó

Consulte a figura 7 na página 2.

A cobertura amovível de proteção contra o pó foi concebida para evitar a contaminação de resíduos ao longo do tempo. Faça deslizar a cobertura para fora para limpar o pó.

Limpeza

Faça deslizar a cobertura para fora para limpar, a fim de melhorar o fluxo de saída e a circulação de ar da ferramenta. Uma manutenção adequada irá ajudar a manter um bom desempenho da ferramenta. Limpe sempre o pó e os resíduos das entradas de ventilação da ferramenta e mantenha a ferramenta e as entradas de ventilação da ferramenta isentas de óleo/massa lubrificante. Use apenas sabão suave e um pano húmido para limpar. Não utilize agentes de limpeza mais cáusticos tais como gasolina, aguarrás, diluente para verniz, diluente para tintas, solventes de limpeza clorados, amoníaco e detergentes domésticos que contenham amoníaco. Nunca utilize solventes combustíveis ou inflamáveis na ferramenta ou em torno dela.

Peças e Manutenção

A reparação e a manutenção da ferramenta só devem ser levadas a cabo por um Centro de Assistência Técnica Autorizado.

Para qualquer assunto, contacte o escritório ou o distribuidor da **Ingersoll Rand** mais próximo.

Proteção do Ambiente

Quando a vida útil de um produto eléctrico da **Ingersoll Rand** chega ao fim, ele tem de ser reciclado de acordo com todas as normas e os regulamentos aplicáveis (locais, estaduais, nacionais, federais, etc.). Se a bateria for deixada fora de modo incorrecto pode prejudicar o ambiente.

Identificação dos Símbolos

Devolver para reciclagem.



Não juntar este produto ao lixo doméstico.



Este produto contém iões de lítio. Não juntar este produto ao lixo doméstico.

As instruções originais estão redigidas na língua inglesa. e encontram-se traduzidas noutros idiomas.

Πληροφορίες ασφάλειας προϊόντος

Προοριζόμενη χρήση:

Ο γωνιακός τροχός μπαταρίας είναι ένα ηλεκτρικό εργαλείο χειρός που κινεί έναν περιστρεφόμενο άξονα (κορμό ή άτρακτο), στον οποίο τοποθετούνται διάφορα εξαρτήματα ή αξεσουάρ. Ο τροχός χρησιμοποιείται για αφαίρεση υλικού, κοπή ή προετοιμασία επιφανειών.

ΠΡΟΕΙΔΟΠΟΙΗΣΗ

⚠️ ΠΡΟΕΙΔΟΠΟΙΗΣΗ: Διαβάστε όλες τις προειδοποιήσεις ασφαλείας, οδηγίες, εικόνες και προδιαγραφές που παρέχονται με το συγκεκριμένο ηλεκτρικό εργαλείο. Η μη τήρηση των προειδοποιήσεων και των οδηγιών μπορεί να οδηγήσει σε ηλεκτροπληξία, πυρκαγιά και / ή σοβαρό τραυματισμό. Αποθηκεύστε όλες τις Προειδοποιήσεις και τις οδηγίες για μελλοντική αναφορά.

- **Φροντίστε για την κατάλληλη ανακύκλωση ή διάθεση των μπαταριών.** Μην τρυπάτε και μην καίτε τις μπαταρίες. Η εσφαλμένη διάθεση ενδέχεται να θέσει σε κίνδυνο το περιβάλλον ή να προκαλέσει τραυματισμό.
- **Χρησιμοποιείτε τα εργαλεία μόνο με μπαταρίες και φορτιστές κατάλληλης τάσης της Ingersoll Rand.** Η χρήση οποιουδήποτε άλλου τύπου μπαταριών μπορεί να προκαλέσει κίνδυνο φωτιάς, τραυματισμού ή υλικές ζημιές.

Για πρόσθετες πληροφορίες, ανατρέξτε στο έντυπο TL-G5351-SIM, Εγχειρίδιο ασφάλειας γωνιακού τροχού μπαταρίας στο έντυπο 10567832 του εγχειριδίου πληροφοριών ασφαλείας για φορτιστές μπαταρίας και στο έντυπο 10567840 του εγχειριδίου πληροφοριών ασφαλείας για μπαταρίες.

Λήψη εγχειριδίων μπορεί να γίνει από την ηλεκτρονική διεύθυνση ingersollrand.com

Η **Ingersoll Rand** επικαιροποίησε την επισήμανση των μπαταριών της από πλήρως φορτισμένη τάση σε ονομαστική τάση ώστε να ακολουθεί τις τρέχουσες κατευθυντήριες οδηγίες. Η νέα σήμανση θα αντικατοπτρίζει την ονομαστική τάση των μπαταριών ρυθμιζόμενη από 12V σε 10,8V, από 20V σε 18V και από 40V σε 36V.

Η ονομαστική τάση είναι η μέση τάση που παρουσιάζεται ενώ η μπαταρία βρίσκεται σε λειτουργία. Σημειώστε ότι η απόδοση της μπαταρίας δεν έχει επηρεαστεί λόγω της τήρησης αυτής της κατευθυντήριας γραμμής και οι μπαταρίες διατηρούν συμβατότητα με τις αντίστοιχες πλατφόρμες τάσης τους, για παραδείγμα ένα εργαλείο της σειράς IQV® 20 αντιστοιχεί με μια μπαταρία της σειράς IQV® 20.

Προτεινόμενα αξεσουάρ

Τα εξαρτήματα για τα ηλεκτρικά εργαλεία είναι τα αντικείμενα που εγκαθίστανται μέσα ή πάνω στο εργαλείο και έρχονται σε επαφή με το τεμάχιο εργασίας. Συνήθως είναι αναλώσιμα και αγοράζονται χωριστά από το εργαλείο. Τα εξαρτήματα-αξεσουάρ πρέπει να είναι κατάλληλα για την εργασία που θέλετε να κάνετε. Η μη τήρηση των προειδοποιήσεων σε αυτό το εγχειρίδιο οδηγιών μπορεί να οδηγήσει σε θάνατο ή σοβαρό τραυματισμό.

Τα εξαρτήματα-αξεσουάρ που επιτρέπεται να χρησιμοποιηθούν με τον γωνιακό τροχό μπαταρίας είναι δίσκοι λείανσης και δίσκοι κοπής. Οι απαιτήσεις και οι περιορισμοί του εργαλείου για τη χρήση, τον τύπο, τις στροφές και το μέγεθος του εξαρτήματος δίνονται παρακάτω.

Περιγραφή λειτουργίας

Ανατρέξτε στην Εικόνα 8 στη σελίδα 3.

Στοιχείο	Περιγραφή εξαρτήματος	Στοιχείο	Περιγραφή εξαρτήματος	Στοιχείο	Περιγραφή εξαρτήματος	Στοιχείο	Περιγραφή εξαρτήματος
1	Κλειδωμα άξονα	4	Κλειδωμα διακοπτή	7	Μάνδαλο προφυλακτῆρα	10	Γαντζόκλειδο
2	Λαβή	5	Χειροδιακοπτής	8	Προφυλακτῆρας τύπου Β	11	Φλάντζα στήριξης
3	Κάλυμμα για τη σκόνη	6	Βοηθητική λαβή	9	Προφυλακτῆρας τύπου Α	12	Παξιμάδι φλάντζας

Προδιαγραφές προϊόντος

Μοντέλα	Τάση	Μοντέλο μπαταρίας	Έξοδος	Μέγιστες στροφές χωρίς φορτίο (σ.α.λ.)	Ισχύς (HP)
	(V, DC)				
G5351	20	BL2022, BL2023	5/8"-11	8,000	1
G5351M	20	BL2022, BL2023	M14	8,000	1

Μοντέλα	Τύπος δίσκου	Μέγιστη διάμετρος δίσκου (ίντσες)	Ηχητική στάθμη dB(A) (EN 62841)		Κραδασμών (m/s ²) (EN 62841)	
			† Πίεση (L _p)	‡ Ισχύς (L _w)	Στάθμη	*Κ
G5351	Τύπου 1, 27 (Τρίψιμο) Τύπου 1A, 27A, 41, 42 (Κοπή)	5x1/4	76.3	87.3	6.6	2.1
G5351M	Τύπου 1, 27 (Τρίψιμο) Τύπου 1A, 27A, 41, 42 (Κοπή)	5x1/4	76.3	87.3	6.6	2.1

† K_{ρα} = 3dB αβεβαιότητα μέτρησης

‡ K_{ωα} = 3dB αβεβαιότητα μέτρησης

* K = αβεβαιότητα μέτρησης (κραδασμών)

ΠΡΟΕΙΔΟΠΟΙΗΣΗ

Οι τιμές ήχου και δονήσεων μετρήθηκαν σε συμμόρφωση με διεθνώς αναγνωρισμένα πρότυπα δοκιμών. Η έκθεση για το χρήστη σε μια συγκεκριμένη εφαρμογή εργαλείων μπορεί να διαφέρει από αυτά τα αποτελέσματα. Συνεπώς, πρέπει να χρησιμοποιούνται επί τόπου μετρήσεις για τον καθορισμό του επιπέδου κινδύνου στην εν λόγω εφαρμογή.

Χρήση προϊόντος και εξαρτημάτων-αξεσουάρ

Προστασία έναντι υπερφόρτωσης

Για την αποφυγή ζημιάς στο εργαλείο, ο τροχός διαθέτει κύκλωμα προστασίας από υπερφόρτωση. Εάν ο τροχός πιεστεί υπερβολικά ή η εργασία που εκτελείται διαρκεί πολύ, τότε το εργαλείο θα σταματήσει αυτόματα. Εάν το εργαλείο σταματήσει ξαφνικά, αφήστε τον χειροδιακόπτη για να επαναφέρετε το εργαλείο. Το εργαλείο θα επανεκκινήσει όταν πιέσετε ξανά τον χειροδιακόπτη.

Διακοπή θερμοκρασίας

Μη λειτουργείτε τον γωνιακό τροχό σε πλήρες φορτίο για μεγάλη διάρκεια, διότι θα προκληθεί υπερθέρμανση της μπαταρίας. Εάν ξεπεραστεί το εύρος θερμοκρασίας της μπαταρίας, το εργαλείο θα σταματήσει να λειτουργεί και δεν θα επανεκκινήσει μέχρι να κρυώσουν οι μπαταρίες σε ασφαλή επίπεδο.

Προστασία από το «κλότσημα»

Κατά τη λειτουργία και σε ακραίες περιπτώσεις ο δίσκος μπορεί να εμπλακεί στο υλικό, ενώ και ο χειριστής μπορεί να «μπλοκάρει» ακούσια το εργαλείο μέσα στο τεμάχιο εργασίας. Ο τροχός θα ανιχνεύσει την ακούσια εμπλοκή και για να αποτρέψει περαιτέρω ζημιά, θα σταματήσει αυτόματα να περιστρέφεται ανεξάρτητα από το αν πατάτε τον χειροδιακόπτη. Για επανεκκίνηση, αφήστε τον χειροδιακόπτη και απομακρύνετε το εργαλείο από το υλικό με ασφαλή τρόπο. Το εργαλείο θα επανεκκινήσει αφού πιέσετε ξανά τον χειροδιακόπτη.

Ηλεκτρικό φρένο

Το ηλεκτρικό φρένο εμπλέκεται όταν ελευθερώνετε τον χειροδιακόπτη, προκαλώντας ακινητοποίηση του δίσκου. Γενικά, ο δίσκος σταματά μέσα σε δύο δευτερόλεπτα. Ενδέχεται να υπάρχει καθυστέρηση από την ελευθέρωση του χειροδιακόπτη από τον χειριστή έως την ενεργοποίηση του φρένου. Περιστασιακά το φρένο μπορεί να μη λειτουργεί καθόλου. Αν το φρένο δεν λειτουργεί συχνά, τότε ο τροχός χρειάζεται σέρβις από εξουσιοδοτημένο κέντρο σέρβις.

Αφαίρεση/τοποθέτηση της μπαταρίας



ΠΡΟΕΙΔΟΠΟΙΗΣΗ

Αφαιρείτε πάντα την μπαταρία πριν αλλάξετε ή αφαιρέσετε εξαρτήματα.

- Για να αφαιρέσετε την μπαταρία, πιέστε τα κουμπιά απελευθέρωσης που υπάρχουν και στις δύο πλευρές της και τραβήξτε την μακριά από το εργαλείο.
- Για να τοποθετήσετε την μπαταρία, ευθυγραμμίστε τις ράγες της μπαταρίας στο πέλμα του εργαλείου και σύρετε προς τα μέσα.

Τοποθέτηση της βοηθητικής λαβής

Ανατρέξτε στην Εικόνα 1 στη σελίδα 2.

- Αφαιρέστε την μπαταρία πριν εγκαταστήσετε ή αφαιρέσετε τη βοηθητική λαβή.
- Βιδώστε τη βοηθητική λαβή είτε στην αριστερή είτε στη δεξιά πλευρά του περιβλήματος των γραναζιών.
- Σφίξτε καλά τη βοηθητική λαβή.



ΘΝΙΪΪΧ

Για να μειώσετε τον κίνδυνο τραυματισμού, να χρησιμοποιείτε πάντα τη βοηθητική λαβή όταν εργάζεστε με το εργαλείο και να το κρατάτε με ασφάλεια.

Τοποθέτηση του προφυλακτήρα δίσκων

Το εργαλείο αποστέλλεται με προφυλακτήρα δίσκων τύπου A (κοπή) και τύπου B (λείανσης). Για την ασφάλεια του χειριστή, χρησιμοποιείτε μόνο τον προφυλακτήρα που ταιριάζει στο μέγεθος του δίσκου και την εργασία.

Οι προφυλακτικές δίσκων λείανσης και δίσκων κοπής τοποθετούνται και αφαιρούνται με τα ίδια βήματα:

- Ανοίξτε το μάνδαλο του προφυλακτήρα (1) και ευθυγραμμίστε τις γλωττίδες (2) που υπάρχουν στον προφυλακτήρα με τις εγκοπές (3) που υπάρχουν στο περίβλημα των γραναζιών.
- Σπρώξτε τον προφυλακτήρα προς τα κάτω μέχρι οι γλωττίδες του να εφαρμόσουν και να περιστρέφεται ελεύθερα στην αυλάκωση που υπάρχει στην πλήμνη του περιβλήματος των γραναζιών.
- Με ανοιχτό το μάνδαλο του προφυλακτήρα, περιστρέψτε τον την θέση εργασίας που θέλετε. Ο κορμός του προφυλακτήρα πρέπει να βρίσκεται μεταξύ του άξονα και του χειριστή, ώστε να παρέχει τη μέγιστη προστασία.
- Κλείστε το μάνδαλο του προφυλακτήρα (1) για να τον στερεώσετε στο περίβλημα των γραναζιών. Βεβαιωθείτε ότι ο προφυλακτής δεν περιστρέφεται με το χέρι όταν το μάνδαλο του είναι κλειστό. Μη χρησιμοποιείτε τον τροχό με χαλαρωμένο τον προφυλακτήρα ή με το μάνδαλο του προφυλακτήρα ανοιχτό.
- Για να αφαιρέσετε τον προφυλακτήρα, ανοίξτε το μάνδαλο του, περιστρέψτε τον έτσι ώστε να ευθυγραμμιστούν οι γλωττίδες του και οι εγκοπές, και, μετά, τραβήξτε τον προφυλακτήρα προς τα επάνω.

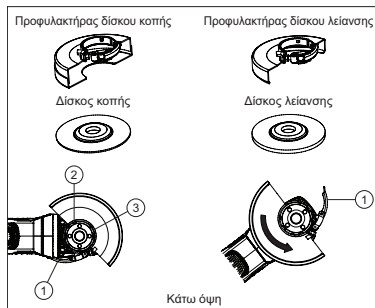

ΘΝΙΪΪΧ

- Χρησιμοποιείτε αποκλειστικό τον κατάλληλο προφυλακτήρα για την αντίστοιχη εργασία. Προφυλακτικές λείανσης για εφαρμογές κοπής.
- Βεβαιωθείτε ότι ο προφυλακτής δίσκου είναι ασφαλισμένος και ρυθμισμένος έτσι ώστε να παρέχει στον χειριστή τη μέγιστη προστασία κατά τη λειτουργία.
- Εάν ο προφυλακτής δεν σφίγγει με το μάνδαλό του, τότε μη χρησιμοποιήσετε το εργαλείο και μεταφέρετε το εργαλείο και τον προφυλακτήρα σε ένα κέντρο σέρβις για επισκευή ή αντικατάσταση του προφυλακτήρα.

- Μη σφίγγετε τη βίδα ρύθμισης με το μάνδαλο του προφυλακτήρα στην ανοιχτή θέση. Μπορεί να προκληθεί μη ανιχνεύσιμη ζημιά στον προφυλακτήρα ή την πλήμνη στερέωσης.
- Όταν χρησιμοποιείτε τον προφυλακτήρα τύπου Α (κοπή) για τρόχισμα επιφανειών, ο προφυλακτήρας μπορεί να έρθει σε επαφή με το τεμάχιο εργασίας, εμποδίζοντας τον σωστό έλεγχο.
- Όταν χρησιμοποιείτε τον προφυλακτήρα τύπου Β (λείανσης) για εργασίες κοπής με δίσκους με συγκολλημένο λειαντικό υλικό, υπάρχει αυξημένος κίνδυνος από εκτινασόμενους σπινθήρες και σωματίδια, καθώς θραύσματα σε περίπτωση θραύσης του δίσκου.
- Όταν χρησιμοποιείτε προφυλακτήρα τύπου Α (κοπή) ή τύπου Β (λείανσης) για εργασίες κοπής και επιφανειακής κατεργασίας σε σκυρόδεμα ή τοιχοποιία, υπάρχει αυξημένος κίνδυνος έκθεσης σε σκόνη και απώλεια ελέγχου που οδηγεί σε «κλότσημα».

Ρύθμιση του προφυλακτήρα δίσκου

Ανατρέξτε στην Εικόνα 2 στη σελίδα 2.

Ο προφυλακτήρας είναι προρρυθμισμένος από το εργοστάσιο στη διάμετρο της πλήμνης του περιβλήματος των γραναζιών. Εάν ο εγκατεστημένος προφυλακτήρας χαλαρώσει μετά από κάποιο χρονικό διάστημα, σφίξτε τη βίδα ρύθμισης (1) με το μάνδαλο του προφυλακτήρα στην κλειστή θέση.

Κλειδώμα άξονα

Ανατρέξτε στην Εικόνα 3 στη σελίδα 2.

Το κουμπί κλειδώματος άξονα (1) παρέχεται για να εμποδίσει την περιστροφή του άξονα κατά την εγκατάσταση ή την αφαίρεση των δίσκων. Χρησιμοποιείτε το κλειδώμα του άξονα μόνο όταν το εργαλείο είναι απενεργοποιημένο και ο δίσκος έχει σταματήσει τελείως. Για να ενεργοποιήσετε το κλειδώμα, κρατήστε πατημένο το κουμπί κλειδώματος του άξονα (1) και περιστρέψτε τον άξονα σφιχτά.

Φροντίδα δίσκων λείανσης και κοπής

Οι δίσκοι λείανσης και κοπής πρέπει να προστατεύονται από:

- Διαλύτες κάθε τύπου
- Ακραίες αλλαγές θερμοκρασίας
- Πτώση ή πρόσκρουση

Οι δίσκοι λείανσης και αποκοπής πρέπει να αποθηκεύονται:

- Με οργανωμένο τρόπο, ώστε οι δίσκοι να αφαιρούνται χωρίς υπερβολική δύναμη ή φθορές.
- Σύμφωνα με τις αντίστοιχες πληροφορίες ασφαλείας.
- Αποφεύγετε την πτώση ή την πρόσκρουση των δίσκων λείανσης και κοπής.

Απορρίψτε τυχόν δίσκους που έχουν πέσει ή χτυπηθεί, έχουν εκτεθεί σε ακραίες θερμοκρασίες ή έχουν έρθει σε επαφή με διαλύτες ή υγρασία.

Εγκατάσταση/Αφαίρεση δίσκων λείανσης/κοπής

⚠ ΠΡΟΕΙΔΟΠΟΙΗΣΗ

Αφαιρέστε την μπαταρία πριν εγκαταστήσετε/ αφαιρέσετε εξαρτήματα.

- Τοποθετήστε τη φλάντζα στήριξης χωρίς σπείρωμα στον άξονα, με την ανυψωμένη πλευρά του (πατούρα) προς τον δίσκο.
- Τοποθετήστε τον δίσκο πάνω στη φλάντζα στήριξης, κεντράροντάς τον στην ανυψωμένη πλευρά (πατούρα) της φλάντζας στήριξης.
- Ενώ πατάτε το κουμπί κλειδώματος του άξονα, βιδώστε το παξιμάδι φλάντζας στον άξονα.

Εάν ο δίσκος έχει πάχος ίσο ή μεγαλύτερο από 3 mm (1/8"), τοποθετήστε το παξιμάδι φλάντζας στον άξονα έτσι ώστε η ανυψωμένη πλευρά του (οδηγός) να εφαρμόζει στο κέντρο του δίσκου.

Εάν ο δίσκος που τοποθετείτε έχει πάχος μικρότερο από 3 mm (1/8"), τότε τοποθετήστε το παξιμάδι φλάντζας στον άξονα με την ανυψωμένη πλευρά (οδηγό) να μην εφαρμόζει στον δίσκο.

- Ενώ πατάτε το κουμπί κλειδώματος του άξονα, σφίξτε το παξιμάδι της φλάντζας χρησιμοποιώντας το γαντζόκλειδο.
- Για να αφαιρέσετε τον δίσκο, πατήστε το κουμπί κλειδώματος του άξονα και ξεσφίξτε το παξιμάδι της φλάντζας χρησιμοποιώντας το γαντζόκλειδο.

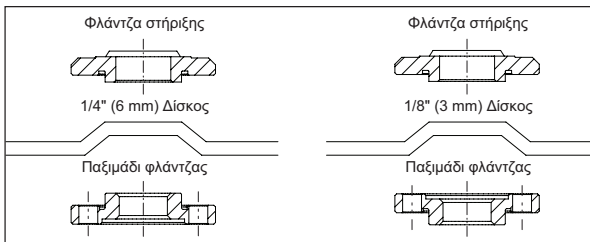

ΣΗΜΕΙΩΣΗ

Εάν ο δίσκος περιστρέφεται αφού σφίξτε το παξιμάδι της φλάντζας, ελέγξτε τον προσανατολισμό του παξιμαδιού της φλάντζας. Εάν τοποθετηθεί λεπτός δίσκος με τον οδηγό του παξιμαδιού της φλάντζας (σύσφιγξης) να εφαρμόζει στον δίσκο, τότε ο δίσκος θα περιστρέφεται διότι το ύψος του οδηγού εμποδίζει το παξιμάδι να συγκρατήσει τον δίσκο.

⚠ ΠΡΟΕΙΔΟΠΟΙΗΣΗ

- Μην πιέσετε το κλειδώμα του άξονα με το εργαλείο σε λειτουργία. Θα προκληθεί ζημιά στο εργαλείο και το τοποθετημένο εξάρτημα μπορεί να σπάσει, και να προκληθεί τραυματισμός.

- Πάντα να βγάξετε και να αφαιρέσετε την μπαταρία πριν αλλάξετε τα εξαρτήματα. Εάν δεν το κάνετε αυτό, μπορεί να προκληθεί σοβαρός τραυματισμός. Χρησιμοποιείτε μόνο εξαρτήματα με στροφές ασφαλούς λειτουργίας μεγαλύτερες από τις ονομαστικές στροφές του εργαλείου.

Χειροδιακόπτης

Ανατρέξτε στην Εικόνα 4 στη σελίδα 2.

Πιάστε καλά το σώμα του εργαλείου και τη βοηθητική λαβή. Πιέστε το κουμπί κλειδώματος του διακόπτη προς τα εμπρός (1) και πατήστε τον χειροδιακόπτη (2) για να ξεκινήσει το εργαλείο. Για να το σταματήσετε, αφήστε τον χειροδιακόπτη.

ΣΗΜΕΙΩΣΗ

- Αυτό το εργαλείο δεν σύστημα για κλειδώμα του διακόπτη στη θέση ενεργοποίησης (ON). Το εργαλείο δεν πρέπει ποτέ και μη κανέναν τρόπο να κλειδώνει στη θέση ενεργοποίησης (ON).
- Αυτό το εργαλείο είναι εξοπλισμένο με ηλεκτρικό φρένο. Όταν το φρένο λειτουργεί σωστά, μπορεί να είναι ορατοί σπινθήρες μέσα από τις σχισμές εξαερισμού που υπάρχουν στο περιβλήμα. Αυτό είναι φυσιολογικό και οφείλεται στην επενέργεια του φρένου.

Γενικοί χειρισμοί

- Μετά την εγκατάσταση ενός εξαρτήματος ή πριν την έναρξη της εργασίας, δοκιμάστε τον δίσκο αφήνοντάς τον να περιστραφεί για ένα λεπτό προτού τον εφαρμόσετε στο τεμάχιο εργασίας.

ΠΡΟΕΙΔΟΠΟΙΗΣΗ

Μην χρησιμοποιείτε ποτέ εξάρτημα που έχει πέσει. Τα μη ζυγοσταθμισμένα ή φθαρμένα εξαρτήματα μπορεί να προκαλέσουν καταστροφή του τεμαχίου εργασίας, βλάβη στο εργαλείο ή υπερβολική καταπόνηση και αστοχία του εξαρτήματος.

- Χρησιμοποιήστε σφικκτήρα, μέγγενη ή άλλο κατάλληλο μέσο για να ακινητοποιήσετε το τεμάχιο εργασίας, ελευθερώνοντας και τα δύο χέρια σας για να ελέγχετε το εργαλείο.

ΠΡΟΕΙΔΟΠΟΙΗΣΗ

Κρατήστε καλά το εργαλείο και με τα δύο χέρια πριν το ενεργοποιήσετε.

ΣΗΜΕΙΩΣΗ

Εάν η μπαταρία τοποθετηθεί με το εργαλείο ενεργοποιημένο (ON), το εργαλείο δεν θα λειτουργεί. Απενεργοποιήστε το εργαλείο και, μετά, ενεργοποιήστε το για να ξεκινήσετε την εργασία.

- Αφήστε το εξάρτημα να φτάσει στις πλήρεις στροφές του πριν από την έναρξη της εργασίας.
- Ελέγχετε την πίεση και την επιφανειακή επαφή μεταξύ του εξαρτήματος και του τεμαχίου εργασίας.

ΠΡΟΕΙΔΟΠΟΙΗΣΗ

- Ποτέ μην χτυπάτε το εξάρτημα επάνω στο τεμάχιο εργασίας. Η υπερβολική πίεση προκαλεί αστοχία του εξαρτήματος ή ελαττώων τις στροφές.
- Όταν τελειώσετε, απενεργοποιήστε το εργαλείο και βεβαιωθείτε ότι έχει σταματήσει τελείως πριν το αφήσετε κάτω.

Τρίψιμο με δίσκους λείανσης

Ανατρέξτε στην Εικόνα 5 στη σελίδα 2.

Πάντοτε να επιλέγετε και να χρησιμοποιείτε προσεκτικά τους δίσκους λείανσης συνιστώνται για το υλικό στο οποίο θα εργαστείτε. Βεβαιωθείτε ότι οι στροφές λειτουργίας οποιουδήποτε εξαρτήματος είναι ίση ή μεγαλύτερη από τις στροφές του εργαλείου χωρίς φορτίο. Η διάμετρος της σπής στερέωσης πρέπει να ταιριάζει στη φλάντζα στήριξης χωρίς τζόγο. Μη χρησιμοποιήσετε συστολέα ή προσαρμογέα.

- Κρατήστε και με τα δύο χέρια τον τροχό μπροστά και μακριά από το σώμα σας, με τον δίσκο λείανσης μακριά από το τεμάχιο εργασίας.
- Διατηρήστε γωνία 20 έως 30° μεταξύ του εργαλείου και της επιφάνειας εργασίας.
- Μετακινήτε τον τροχό συνεχώς με σταθερό, ομοιόμορφο ρυθμό.
- Εφαρμόστε πίεση. Η πολύ μικρή πίεση θα οδηγήσει σε κροτάλιασμα ή αναπήδηση. Η υπερβολική πίεση θα οδηγήσει σε υπερφόρτωση και πιθανή διακοπή λειτουργίας για την προστασία του χειριστή.

Κοπή με δίσκους κοπής

Ανατρέξτε στην Εικόνα 6 στη σελίδα 2.

Πάντοτε να επιλέγετε και να χρησιμοποιείτε προσεκτικά τους δίσκους κοπής που συνιστώνται για το υλικό στο οποίο θα εργαστείτε.

Βεβαιωθείτε ότι οι στροφές λειτουργίας οποιουδήποτε εξαρτήματος είναι ίση ή μεγαλύτερη από τις στροφές του εργαλείου χωρίς φορτίο. Η διάμετρος της σπής στερέωσης πρέπει να ταιριάζει στη φλάντζα στήριξης χωρίς τζόγο. Μη χρησιμοποιήσετε συστολέα ή προσαρμογέα.

- Κρατήστε και με τα δύο χέρια τον τροχό μπροστά και μακριά από το σώμα σας, με τον δίσκο κοπής μακριά από το τεμάχιο εργασίας.
- Εφαρμόστε ελάχιστη πίεση στην επιφάνεια εργασίας, επιτρέποντας στο εργαλείο να λειτουργεί με υψηλές στροφές. Ο ρυθμός κοπής είναι ο μέγιστος όταν το εργαλείο λειτουργεί με υψηλές στροφές.
- Όταν ξεκινήσει η κοπή και δημιουργηθεί εγκοπή στο τεμάχιο εργασίας, μην αλλάξετε τη γωνία κοπής. Η αλλαγή της γωνίας θα προκαλέσει κάμψη του δίσκου και μπορεί θραύση του.

ΠΡΟΕΙΔΟΠΟΙΗΣΗ

- Για την αποφυγή απώλειας ελέγχου και πιθανού σοβαρού τραυματισμού, χειρίζεστε πάντα το εργαλείο και με τα δύο χέρια, με το ένα χέρι στη βοηθητική λαβή.

- Μην ενεργοποιείτε το εργαλείο ενώ ακουμπά στο τεμάχιο εργασίας. Αφήστε τον δίσκο να φτάσει στις πλήρεις στροφές του προτού τον χρησιμοποιήσετε. Εάν τον ξεκινήσετε ενώ ακουμπά στο τεμάχιο εργασίας, ο δίσκος μπορεί να «κλωστήσει» και να προκληθεί τραυματισμός. Βεβαιωθείτε ότι το εργαλείο έχει σταματήσει να περιστρέφεται πριν το ακουμπήσετε κάτω. Διαφορετικά μπορεί να προκληθεί σοβαρός τραυματισμός. Αποφύγετε την υπερβολική πίεση στο εργαλείο. Η μεγάλη πίεση αυξάνει την πιθανότητα να σπάσει ο δίσκος και να υπερθερμανθεί το μοτέρ.
- Κατά την εργασία με δίσκους κοπής πρέπει να χρησιμοποιείτε τον προφυλακτήρα κοπής.
- Μην αλλάζετε ποτέ τη γωνία κοπής κατά την εργασία. Η αλλαγή μπορεί να οδηγήσει σε θραύση ή δημιουργία ρωγμών του δίσκου κοπής.

Αφαιρούμενο κάλυμμα σκόνης

Ανατρέξτε στην Εικόνα 7 στη σελίδα 2.

Το αφαιρούμενο κάλυμμα σκόνης έχει σχεδιαστεί για να εμποδίζει τη ρύπανση από υπολείμματα με την πάροδο του χρόνου. Σύρετε το κάλυμμα σκόνης προς τα έξω για να καθαρίσετε τη σκόνη.

Καθαρισμός

Σύρετε το κάλυμμα σκόνης προς τα έξω για να το καθαρίσετε, ώστε να έχετε βελτιωμένη εξαγωγή και κυκλοφορία αέρα στο εργαλείο. Η σωστή συντήρηση θα βοηθήσει στη διατήρηση της καλής απόδοσης του εργαλείου. Να καθαρίζετε πάντα τη σκόνη και τα υπολείμματα από τις σπές εξερισμού του εργαλείου και να διατηρείτε το εργαλείο και τις σπές εξερισμού του καθαρές από λάδια/γράσο. Για το καθαρισμό χρησιμοποιείτε μόνο ήπιο σαπούνι και υγρό πανί. Μην χρησιμοποιείτε πιο καυστικά καθαριστικά όπως βενζίνη, νέφτι, διαλυτικό λάκας, διαλυτικό χρωμάτων, χλωριωμένους διαλύτες καθαρισμού, αμμωνία και απορρυπαντικά οικιακής χρήσης που περιέχουν αμμωνία. Μην χρησιμοποιείτε ποτέ εύφλεκτους διαλύτες μέσα ή γύρω από εργαλεία.

Εξαρτήματα και συντήρηση

Η επισκευή και συντήρηση των εργαλείων πρέπει να διενεργείται από εξουσιοδοτημένο Κέντρο Σέρβις.

Για επικοινωνία, απευθυνθείτε στο πλησιέστερο γραφείο ή διανομέα της **Ingersoll Rand**.

Περιβαλλοντολογική προστασία

Όταν λήξει η διάρκεια ζωής του, το ηλεκτρικό προϊόν της **Ingersoll Rand** πρέπει να ανακυκλώνεται σύμφωνα με τα ισχύοντα πρότυπα και κανονισμούς (τοπικούς, κρατικούς, ομοσπονδιακούς, κλπ.). Η ακατάλληλη απόρριψη του προϊόντος ενδέχεται να θέσει σε κίνδυνο το περιβάλλον.

Αναγνώριση συμβόλων



Επιστρέψτε τα απόβλητα για ανακύκλωση.



Μην απορρίπτετε το παρόν προϊόν μαζί με οικιακά απόβλητα.



Li-Ion

Το προϊόν περιέχει ιόντα λιθίου. Μην απορρίπτετε το παρόν προϊόν μαζί με οικιακά απόβλητα.

Οι πρωτότυπες οδηγίες είναι στα αγγλικά. Οι άλλες γλώσσες είναι μετάφραση των πρωτότυπων οδηγιών.

Priročnik za varno uporabo izdelka

Predvidena uporaba:

Akumulatorski kotni brusilnik je baterijsko ročno električno orodje, ki poganja vrtljivo gred (vpenjalo, gred ali trn), na katero je nameščen pripomoček. Brusilnik lahko uporabite za odstranjevanje materiala, rezanje ali pripravo površine.

OPOZORILO

⚠ OPOZORILO: Preberite vsa varnostna opozorila, navodila, slike in specifikacije, priložene temu električnemu orodju. V kolikor opozoril in navodil ne upoštevate, lahko pride do električnega udara, požara in/ali resnih poškodb. Vsa opozorila in navodila shranite. Morda jih boste potrebovali v prihodnosti.

- **Baterije odlagajte ali reciklirajte odgovorno.** Baterij ne poskušajte prelučnjati ali zažgati. Nepravilno odlaganje je lahko nevarno okolju ali povzroči telesne poškodbe.
- **Orodja uporabljajte samo z baterijami primerne napetosti in polnilniki Ingersoll Rand.** Uporaba drugih tipov baterij lahko povzroči požar, telesne poškodbe ali poškodbe lastnine.

Za dodatne informacije si oglejte varnostni priročnik za akumulatorski kotni brusilnik TL-G5351-SIM, varno uporabo polnilnika baterij 10567832 in Priročnik za varno uporabo baterij 10567840.

Priročnike lahko prenesete s spletne strani ingersollrand.com

Ingersoll Rand je posodobil svoje označevanje baterij od popolnoma napolnjene napetosti do nazivne napetosti, da bi sledil trenutnim smernicam. Nova oznaka bo odražala nazivno napetost baterij, ki se prilagajajo od 12V do 10,8V, od 20V do 18V in od 40V do 36V.

Nazivna napetost je povprečna napetost, ki je prikazana med uporabo baterije. Upoštevajte, da učinkovitost baterije ni bila prizadeta zaradi upoštevanja teh smernic in baterije ohranjajo združljivost znotraj svojih napetostnih ploščadi, na primer orodje serije IQV® 20 ustreza bateriji serije IQV® 20.

Priporočena dodatna oprema

Pribor za električna orodja je opredeljen kot elementi, ki so nameščeni v orodju ali na njem in postanejo delovni vmesnik med orodjem in obdelovancem. Običajno so potrošni material in jih je treba kupiti ločeno od orodja. Pribor mora biti usklajeni z ustreznim oroparilom, ki ga opravljate. Neupoštevanje opozoril v teh navodilih za uporabo lahko povzroči smrt ali resne poškodbe.

Pribor, ki ga lahko uporabljate z akumulatorskim kotnim brusilnikom, so brusilni in rezalni koluti. Spodaj so navedene zahteve za orodje in omejitve uporabe dodatka, tip, hitrost in velikost.

Funkcionalni opis

Glejte sliko 8 na strani 3.

Postavka	Opis dela	Postavka	Opis dela	Postavka	Opis dela	Postavka	Opis dela
1	Zapora vretena	4	SZaklep stikala	7	Zapah varovala	10	Viličasti ključ
2	Ročaj	5	Preklopno stikalo	8	Varovalo tipa B	11	Zatezna prirobnica
3	Protiprašni pokrov	6	Pomožni ročaj	9	varovalo tipa A	12	Matica s prirobnico

Specifikacije izdelka

Model	Napetost	Model Akumulatorja	Izhod	Največje prosto število vrtljajev (vrt/min)	Moč (HP)
	(V, enos merni tok)				
G5351	20	BL2022, BL2023	5/8"-11	8,000	1
G5351M	20	BL2022, BL2023	M14	8,000	1

Model	Tip koluta	Največja zmogljivost koluta (palci)	Raven hrupa dB(A) (EN 62841)		Vibracije (m/s ²) (EN 62841)	
			† Tlak (L _p)	‡ Moč (L _w)	Raven	*K
G5351	tip 1, 27 (Brušenje)	5x1/4	76.3	87.3	6.6	2.1
	tip 1A, 27A, 41, 42 (Rezanje)					
G5351M	tip 1, 27 (Brušenje)	5x1/4	76.3	87.3	6.6	2.1
	tip 1A, 27A, 41, 42 (Rezanje)					

† K_{pA} = 3dB merski približek

‡ K_{WA} = 3dB merski približek

* K = merilna negotovost (Vibracije)

OPOZORILO

Vrednosti zvoka in tresljajev so bile izmerjene skladno z mednarodno prizanimi standardi preskušanja. Izpostavljenost uporabnika pri uporabi specifičnih orodij se lahko razlikuje od teh rezultatov. Zato se morajo uporabljati meritve na lokaciji za določanje ravni tveganja pri specifični uporabi.

Uporaba izdelka in dodatkov

Zaščita pred preobremenitvijo

Da preprečite poškodbe orodja, je brusilnik opremljen z zaščito pred preobremenitvijo. Če brusilnik uporabljate s preveliko silo ali če je opravilo preveliko, se bo orodje samodejno ustavilo. Če se orodje nenadoma ustavi, spustite preklopno stikalo za ponastavitev orodja. Orodje se bo znova zagnalo, ko ponovno aktivirate preklopno stikalo.

Temperaturni izklop

Kotnega brusilnika ne uporabljajte dlje časa pri polni obremenitvi, saj se bo baterija pregrela. Če je temperaturno območje baterije preseženo, bo orodje prenehalo delovati in se ne bo ponovno zagnalo, dokler se baterije ne ohladijo na varno raven.

Zaščita pred povratnim udarcem

Med delovanjem lahko kolot ovira material, v skrajnih primerih pa lahko upravljavec nenamerno stisne orodje v obdelovanec. Brusilnik bo zaznal neobičajno motnjo in bo za preprečevanje nadaljnje škode samodejno ustavil vrtenje, ne glede na to, ali je preklavno stikalo pritisnjeno. Za ponovni zagon spustite preklavno stikalo in orodje varno ločite od materiala. Orodje se bo znova zagnalo po ponovnem aktiviranju preklpnega stikala.

Električna zavora

Električna zavora se vključi, ko sprostite preklavno stikalo, zaradi česar se kolot ustavi. Kolot se običajno ustavi v dveh sekundah. Pojavi se lahko zakasnitev med časom, ko upravljavec sprostí preklavno stikalo, in vklopom zavore. Občasno lahko zavora popolnoma zakasni. Če zavora pogosto zakasni, mora brusilnik servisirati pooblaščení serviser.

Odstranjevanje/vstavljanje baterije

⚠ OPOZORILO

Pred zamenjavo ali odstranitvijo pribora vedno odstranite baterijo.

- Če želite odstraniti baterijo, pritisnite gumba za sprostitev na obeh straneh baterije in potegnite baterijo stran od orodja.
- Če želite vstaviti baterijo, poravnajte vodila baterije s podnožjem orodja in potisnite navznoter.

Namestitev pomožnega ročaja

Glejte sliko 1 na strani 2.

- Preden namestite ali odstranite pomožni ročaj, odstranite baterijo.
- Privijte pomožni ročaj na levo ali desno stran ohišja gonila.
- Pomožni ročaj trdno privijte.

⚠ POZOR

Da zmanjšate tveganje za poškodbe, pri uporabi orodja vedno uporabite pomožni ročaj in ga varno držite.

Montaža varovala koluta

Orodje je dobavljeno z varovalom za kolot tipa A (rezanje) in tipa B (brušenje). Zaradi varnosti upravljavca uporabljajte samo varovalo, ki se ujema z velikostjo uporabljenega koluta in predvidenim opravilom.

Varovalo brusilnega koluta in varovalo rezalnega koluta pritrдите in odstranite po enakih korakih:

- Odprite zaph varovala (1) in poravnajte nastavke (2) na varovalu z režami (3) na pokrovu ohišja gonila.
- Potiskajte varovalo navzdol, dokler se nastavki varovala ne zaskočijo in prosto vrtijo v utoru na pestu ohišja gonila.
- Z odprtim zaphom varovala obrnite varovalo v zeleni delovni položaj. Ohišje varovala mora biti nameščeno med vretenom in upravljavcem, da je zagotovljena največja zaščita upravljavca.
- Zaprite zaph varovala (1), da pritrđite varovalo na ohišje gonila. Prepričajte se, da varovala ni mogoče ročno obrniti, ko je zaph varovala zaprt. Brusilnika ne uporabljajte z ohlapnim varovalom ali z odprtim zaphom varovala.
- Če želite odstraniti varovalo, odprite zaph varovala, ga obrnite, tako da so nastavki in reže poravnane, in povlecite varovalo navzgor.

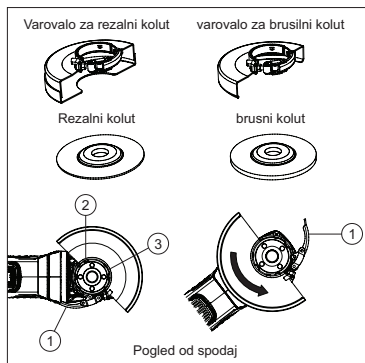

⚠ POZOR

- Uporabite samo pravilno varovalo za ustrezno aplikacijo. Brusilna varovala za brušenje in rezalna varovala za rezanje.
- Prepričajte se, da je varovalo koluta pritrđeno in nastavljeno tako, da upravljavcu med delom zagotavlja največjo možno zaščito.
- Če varovala ne morete priviti z zaphom varovala, orodja ne uporabljajte in orodja ter varovala odpeljite v servisni center za popravilo ali zamenjavo varovala.
- Ne zategnite nastavitvenega vijaka, ko je zaph varovala v odprtem položaju. Pojavijo se lahko nezaznavne poškodbe varovala ali montažnega pesta.
- Pri uporabi varovala koluta tipa A (rezanje) za čelno brušenje lahko varovalo koluta posega v obdelovanec in povzroči slab nadzor.
- Pri uporabi varovala koluta tipa B (brušenje) za postopke rezanja z vezanimi abrazivnimi ploščami obstaja povečana nevarnost izpostavljenosti sproščenim iskram in delcem ter izpostavljenosti drobcem koluta v primeru, da kolot počí.
- Pri uporabi varovala koluta tipa A (rezanje) ali tipa B (brušenje) za rezanje in postopke čelnega brušenja betona ali zidu obstaja povečano tveganje izpostavljenosti prahu in izgube nadzora, kar povzroči povratni udarec.

Nastavitev varovala koluta

Glejte sliko 2 na strani 2.

Varovalo je tovarniško vnaprej nastavljeno na premer pesta ohišja gonila. Če se varovalo, nameščeno na orodju, po določenem času zrahlja, privijte nastavitveni vijak (1) z zaphom varovala v zaprtem položaju.

Zapora vretena

Glejte sliko 3 na strani 2.

Gumb za zaklepanje vretena (1) preprečuje vrtenje vretena pri nameščanju ali odstranjevanju kolotov. Blokado vretena aktivirajte le, ko je orodje IZKLOPLJENO in se je kolot popolnoma ustavil. Za zaklepanje pritisnite gumb za zaklepanje vretena (1) in močno zavrtite vreteno.

Vzdrževanje brusilnih in rezalnih kolotov

Brusilne in rezalne kolote morate zaščititi pred:

- vsemi tipi toplil;
- ekstremnimi temperaturnimi spremembami;
- padci ali udarci

Brusilne in rezalne kolote morate shraniti:

- na organiziran način, tako da lahko kolote odstranite brez motenj ali poškodb;
- s pripadajočimi varnostnimi informacijami.
- Brusilnih in rezalnih kolotov ne smete udarjati ali jih pustiti pasti.

Zavrzite vse kolote, ki so padli na tla ali so bili podvrženi udarcem, izpostavljeni ekstremnim temperaturam ali so prišli v stik s toplimi ali vlago.

Nameščanje/odstranjevanje brusilnih/rezalnih kolotov

⚠ OPOZORILO

Pred nameščanjem/odstranjevanjem pribora odstranite baterijo.

- Zatezno prirobnico brez navoja namestite na vreteno z dvignjenim delom (pilotom) proti kolotu.
- Postavite kolot ob zatezno prirobnico, tako da ga centrirate na dvignjeni del (pilot) zatezne prirobnice.
- Medtem ko pritisnete gumb za zaklepanje vretena, privijte matico s prirobnico na vreteno.

Če ima kolot enako ali večjo debelino kot 1/8" (3 mm), postavite matico s prirobnico na vreteno, tako da se dvignjeni del (pilot) prilega sredini kolota.

Če ima nameščen kolot debelino manj kot 1/8" (3 mm), namestite matico s prirobnico na vreteno, tako da dvignjeni del (pilot) ne bo ob kolotu.

- Medtem ko pritisnete gumb za zaklepanje vretena, privijte matico s prirobnico z viličastim ključem.
- Če želite odstraniti kolot, pritisnite gumb za zaklepanje vretena in z viličastim ključem popustite matico s prirobnico.

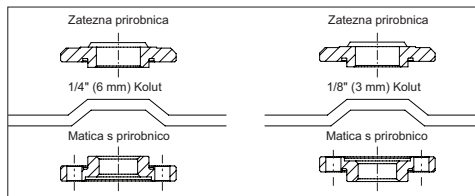

OPOMBA

Če se kolot še vrti, ko je matica s prirobnico zategnjena, preverite orientacijo matice s prirobnico. Če je tanki kolot nameščen z vodilom na vpenjalno matico ob kolotu, se bo vrтел, ker višina vodila preprečuje, da bi vpenjalna matica zadržala kolot.

⚠ OPOZORILO

- Ne aktivirajte zapore vretena, medtem ko orodje deluje. Posledica je poškodba orodja in pritrjeni pribor se lahko zavrti, kar lahko povzroči poškodbe.
- Pred zamenjavo pribora vedno snemite in odstranite baterijo. Če tega ne storite, lahko pride do resnih telesnih poškodb. Uporabljajte samo pribor z varno delovno hitrostjo, ki je višja od nazivne hitrosti orodja.

Preklopno stikalo

Glejte sliko 4 na strani 2.

Trdno primate telo orodja in pomožni ročaj. Potisnite gumb za zaklepanje stikala naprej (1) in pritisnite preklopno stikalo (2), da zaženete orodje. Če ga želite ustaviti, spustite preklopno stikalo.

OPOMBA

- To orodje nima možnosti za zaklepanje stikala v položaju VKLOP. Orodja nikoli ne smete na noben način blokirati v položaju VKLOP.
- To orodje je opremljeno z električno zavoro. Ko zavora deluje pravilno, so lahko skozi prežračevalne reže v ohišju vidne iskre. To je normalno in je posledica delovanja zavore.

Splošni postopki

- Po namestitvi pribora ali pred začetkom dela preizkusite kolot tako, da ga pustite vrteti eno minuto, preden ga uporabite na obdelovancu.

⚠ OPOZORILO

Nikoli ne uporabljajte pribora, ki je padel. Neuravnotežen ali poškodovan pribor lahko poškoduje obdelovanca ali orodje in povzroči stres, ki lahko povzroči okvaro pribora.

- Uporabite objemko, primež ali drugo praktično sredstvo, da držite obdelovanec in sprostite obe roki za nadzor orodja.

⚠ OPOZORILO

Pred zagonom orodje varno držite z obema rokama.

OPOMBA

Če baterijo vstavite, ko je orodje VKLOPLJENO, orodje ne bo delovalo. IZKLOPITE orodje in ga nato VKLOPITE, da začnete z delom.

- Pred začetkom dela počakajte, da pribor doseže svojo polno hitrost.
- Nadzorujte pritisk in površinski stik med priborom in obdelovancem.

⚠ OPOZORILO

- **S priborom nikoli ne udarjajte po delu. Prevelik pritisk povzroči okvaro pribora ali upočasni hitrost.**
- **Ko končate, IZKLOPITE orodje in se prepričajte, da se popolnoma ustavi, preden ga odložite.**

Brušenje z brusilnimi koluti

Glejte sliko 5 na strani 2.

Vedno skrbno izberite in uporabite brusilne, ki so priporočeni za material, ki ga želite brusiti. Prepričajte se, da je delovna hitrost katerega koli pribora enaka ali večja od proste hitrosti orodja. Premer montažne luknje se mora prilagati zatezni prirobnici brez zračnosti. Ne uporabljajte reduktorjev ali adapterjev.

- Z obema rokama držite brusilnik spredaj in proč od telesa, pri tem pa držite brusilni stran od obdelovanca.
- Med orodjem in delovno površino vzdržujte kot 20 do 30°.
- Nenehno premikajte brusilnik z enakomerno in dosledno hitrostjo.
- Uporabite pritisk. Premajhen pritisk bo povzročil ropotanje ali poskakovanje. Prevelik pritisk bo povzročil preobremenitev in morebitno zaustavitev za zaščito upravljavca.

Rezanje z rezalnimi koluti

Glejte sliko 6 na strani 2.

Vedno skrbno izberite in uporabite rezalne kolote, ki so priporočeni za material, ki ga želite brusiti. Prepričajte se, da je delovna hitrost katerega koli pribora enaka ali večja od proste hitrosti orodja. Premer montažne luknje se mora prilagati zatezni prirobnici brez zračnosti. Ne uporabljajte reduktorjev ali adapterjev.

- Z obema rokama držite brusilnik spredaj in proč od telesa, pri tem pa držite rezalni kolut stran od obdelovanca.
- Na delovno površino uporabite minimalen pritisk, da omogočite, da orodje deluje pri visoki hitrosti. Hitrost rezanja je največja, ko orodje deluje pri visoki hitrosti.
- Ko začnete rez in se v obdelovancu naredi zarez, ne spreminjajte kota reza. Spreminjanje kota bo povzročilo ukvirvanje kolota in lahko povzroči njegov zlom.

⚠ OPOZORILO

- **Da preprečite izgubo nadzora in morebitne resne telesne poškodbe, orodje vedno upravljajte z obema rokama, eno roko pa držite na pomožnem ročaju.**
- **Orodja ne zaganjajte na obdelovancu. Počakajte, da kolut doseže polno hitrost, da začne delovati. Če začnete na obdelovancu, lahko kolut povzroči povratni udarec in povzroči poškodbe. Prepričajte se, da se orodje neha vrteti, preden ga odložite. V nasprotnem primeru lahko povzroči resne poškodbe. Izogibajte se pretiranemu pritisku na orodje. Močan pritisk poveča možnost zloma kolota in pregretja motorja.**
- **Med uporabo rezalnih kolutov morate uporabiti varovalo rezalnega kolota.**
- **Med delovanjem nikoli ne spreminjajte kota reza. Sprememba lahko povzroči zlom ali razpoko na rezalnem kolutu.**

Odstranljiv protiprašni pokrov

Glejte sliko 7 na strani 2.

Odstranljiv protiprašni pokrov je zasnovan tako, da prepreči postopno onesnaženje z delci. Odstranite protiprašni pokrov, da očistite prah.

Čiščenje

Za boljši pretok izpušnih plinov in kroženje orodja potisnite protiprašni pokrov ven, da ga očistite. Pravilno vzdrževanje bo pomagalo ohraniti dobro delovanje orodja. Vedno očistite prah in ostanke iz prezačevalnih odprtih orodja ter poskrbite, da na orodju in v prezačevalnih odprtinah orodja ne bo olja/masti. Za čiščenje uporabljajte samo blago milo in vlažno krpo. Ne uporabljajte bolj jedkih čistilnih sredstev, kot so bencin, terpentini, razredčilo za lak, barvo, klorirana čistilna topila, amoniak in gospodinjski detergenti, ki vsebujejo amoniak. Nikoli ne uporabljajte gorljivih ali vnetljivih topil v orodjih ali okoli njih.

Sestavni deli in vzdrževanje

Popravila in vzdrževanje tega orodja lahko izvajajo samo na pooblaščenem servisnem centru.

Morebitne pripombe in vprašanja sporočite najbližjemu predstavništvu ali zastopniku podjetja **Ingersoll Rand**.

Zaščita Okolja

Električno orodje **Ingersoll Rand** po izteku življenjske dobe reciklirate v skladu z vsemi veljavnimi standardi in predpisi (lokalnimi, zveznimi, državnimi, itd.). Nepravilno odlaganje ogroža naravo.

Legenda Simbolov

Opadni material vrnite v recikliranje.



Izdelka ne odlagajte z gospodinjstvi odpadki.



Izdelek vsebuje litij-ion. Izdelka ne odlagajte z gospodinjstvi odpadki.

Izvirni jezik navodil je angleški. Navodila v drugih jezikih so prevodi izvirnih navodil.

Bezpečnostné informácie o výrobku

Plánované použitie:

Akumulátorová uhlová brúska je ručné elektrické náradie na batériu s rotačným hriadeľom (driekom, upínacou stopkou alebo trňom), na ktorý sa montuje príslušenstvo. Brúsku možno použiť na odstraňovanie materiálu, rezanie alebo prípravu povrchu.

VAROVANIE

VAROVANIE: Prečítajte si všetky bezpečnostné výstrahy, pokyny, ilustrácie a technické údaje priložené k tomuto elektrickému náradíu. Opomenutie dodržiavať výstrahy a pokyny môže mať za následok zasiahnutie elektrickým prúdom, požiar a/alebo vážne poranenie. Všetky výstrahy a pokyny uschovajte pre možnú potrebu v budúcnosti.

- **Batérie zodpovedne zrecyklujte alebo zlikvidujte.** Batérie neprepichujte ani nespálujte. Nesprávna likvidácia batérií môže ohroziť životné prostredie alebo spôsobiť úraz.
- **Používajte výlučne náradie s batériami a nabíjačkou značky Ingersoll Rand s príslušným napätím.** Použitie akýchkoľvek iných batérií môže spôsobiť riziko vzniku požiaru, úrazu alebo poškodenia majetku.

Ďalšie informácie nájdete v bezpečnostnej príručke k akumulátorovej uhlovej brúske TL-G5351-SIM, Informačnom bezpečnostnom návode pre nabíjačku akumulátora 10567832 a v Informačnom bezpečnostnom návode pre akumulátor 10567840.

Návody si môžete stiahnuť z webovej adresy ingersollrand.com

Spoločnosť **Ingersoll Rand** aktualizovala označovanie batérií z napätia pri plnom nabití na menovité napätie podľa aktuálnych pokynov. Nové označenie bude odrážať menovité napätie batérií nastavujúce od 12V do 10,8V, od 20V do 18V a od 40V do 36V.

Menovité napätie je priemerné napätie prítomné počas používania batérie. Všimnite si, že výkonnosť batérie nebola ovplyvnená v dôsledku tohto dodržiavania pokynov a batérie si zachovávajú kompatibilitu v rámci svojich príslušných napätových platforiem, napríklad nástroj série IQV® 20 zodpovedá batérií série IQV® 20.

Doporučené príslušenstvo

Príslušenstvo k náradíu sa definuje ako prvok, ktorý sa inštaluje na náradie alebo doňho a tvorí pracovné rozhranie medzi náradím a obrobkom. Zvyčajne ide o spotrebný tovar a kupuje sa oddelene od náradia. Príslušenstvo by sa vždy malo prispôbiť konkrétnej vykonávanej práci. Nedodržanie upozornení uvedených v tomto návode môže mať za následok usmrtenie alebo vážny úraz.

Ako príslušenstvo sa s akumulátorovou uhlovou brúskou môžu používať brúsne kotúče a rezné kotúče. Požiadavky na náradie a obmedzenia použitia, typu, rýchlosti a veľkosti príslušenstva sú uvedené nižšie.

Funkčný opis

Pozrite si obrázok 8 na strane 3.

Položka	Opis dielu	Položka	Opis dielu	Položka	Opis dielu	Položka	Opis dielu
1	Zámok vretena	4	Zámok vypínača	7	Západka ochranného krytu	10	Upínací kľúč
2	Rukoväť	5	Pádlový spínač	8	Ochranný kryt typu B	11	Podložná prírubica
3	Protiprachový kryt	6	Pomocná rukoväť	9	Ochranný kryt typu A	12	Matica príruby

Technické údaje produktu

Modely	Napätie	Model Akumulátora	Výstup	Maximálna rýchlosť navoľno (ot./min)	Výkon (k)
	(V, DC)				
G5351	20	BL2022, BL2023	5/8"-11	8,000	1
G5351M	20	BL2022, BL2023	M14	8,000	1

Modely	Typ kotúča	Max. veľkosť kotúča (v palcoch)	Hladina hluku dB(A) (EN 62841)		Vibrácií (m/s ²) (EN 62841)	
			† Akustický tlak (L _p)	‡ Výkon (L _w)	Hladina	*K
G5351	typu 1, 27 (Brúsenie) typu 1A, 27A, 41, 42 (Rezanie)	5x1/4	76.3	87.3	6.6	2.1
G5351M	typu 1, 27 (Brúsenie) typu 1A, 27A, 41, 42 (Rezanie)	5x1/4	76.3	87.3	6.6	2.1

† K_{pA} = 3dB neurčitost merania

‡ K_{wA} = 3dB neurčitost merania

* K = neistota merania (Vibrácií)

VAROVANIE

Hodnoty hluku a vibrácií sú určené meraniami, ktoré sú v súlade s medzinárodnými uznávanými testovacími normami. Skutočný vplyv na používateľa pri špecifickom použití nástroja sa môže líšiť od týchto výsledkov. Preto je potrebné vykonať merania na mieste použitia, aby sa určila úroveň rizika pri konkrétnom použití.

Používanie výrobku a príslušenstva

Ochrana proti preťaženiu

Aby sa zabránilo poškodeniu náradia, je brúska vybavená ochranou proti preťaženiu. Ak sa na brúsku vyvíja nadmerný tlak alebo ak je vykonávaná úloha príliš veľká, náradie sa automaticky zastaví. Ak by sa náradie náhle zastavilo, uvoľníte pádlový spínač, čím náradie resetujete. Po ďalšom zapnutí pádlového spínača sa náradie znova spustí.

Teplotná ochrana

S uhlovou brúskou nepracujte príliš dlho pri plnom zaťažení, spôsobí to prehriatie batérie. Ak sa prekročí teplotný rozsah batérie, náradie prestane pracovať a znova sa nespustí, kým sa batéria nevychladí na bezpečnú úroveň.

Ochrana proti spätnému nárazu

Počas práce môže kotúč zasahovať do materiálu a v extrémnych prípadoch môže obsluha neúmyselne zacviknúť náradie v obrobku. Brúska zistí abnormálny zásah a aby sa zabránilo ďalšiemu poškodeniu, automaticky sa prestane točiť bez ohľadu na polohu pádového spínača. Ak chcete náradie znova spustiť, uvoľnite pádový spínač a bezpečným spôsobom vytiahnite náradie z materiálu. Po ďalšom zapnutí pádového spínača sa náradie znova spustí.

Elektrická brzda

Elektrická brzda sa aktivuje, keď uvoľníte pádový spínač, a to spôsobí zastavenie kotúča. Zvyčajne sa kotúč zastaví do dvoch sekúnd. Pozor, medzi časom, keď obsluha uvoľní pádový spínač, a aktivovaním brzdy môže dôjsť k určitému oneskoreniu. Občas sa môže stať, že sa brzda vôbec neaktivuje. Ak sa to stáva často, je potrebné vykonať servis brúsky v autorizovanom servisnom stredisku.

Vyberanie/vkladanie batérie

VAROVANIE

Pred výmenou alebo odstránením príslušenstva vždy vyberte batériu.

- Ak chcete vybrať batériu, stlačte uvoľňovacie tlačidlá na oboch stranách batérie a vytiahnite batériu z náradia.
- Ak chcete vložiť batériu, nastavte batériu drážkami k pätké náradia a zasuňte ju dovnútra.

Inštalácia pomocnej rukoväte

Pozrite si obrázok 1 na strane 2.

- Pred inštaláciou alebo demontážou pomocnej rukoväte vyberte batériu.
- Naskrutkujte pomocnú rukoväť na ľavú alebo pravú stranu krytu prevodovky.
- Pomocnú rukoväť pevne utiahnite.

VÝSTRAHA

Aby ste znížili riziko úrazu, pri používaní náradia vždy používajte pomocnú rukoväť a pevne ju držte.

Montáž ochranného krytu kotúča

Náradie sa dodáva s ochranným krytom kotúča typu A (na rezanie) a typu B (na brúsenie). V záujme bezpečnosti obsluhu používajte iba ochranný kryt, ktorý zodpovedá použitej veľkosti kotúča a danej pracovnej činnosti.

Ochranný kryt brúsneho kotúča a ochranný kryt rezného kotúča sa pripevňujú a odstraňujú rovnakým spôsobom:

- Otvorte západku ochranného krytu (1) a zarovnajtie výstupky (2) na kryte s drážkami (3) na kryte prevodovky.
- Zatláčajte ochranný kryt nadol tak, aby výstupky zapadli do drážok a aby sa dal voľne otáčať v drážke na náboji prevodovky.
- Pri otvorenej západke ochranného krytu otočte kryt do požadovanej pracovnej polohy. Teleso ochranného krytu musí byť umiestnené medzi vretenom a obsluhou, aby poskytovalo obsluhu maximálnu ochranu.
- Zatvorte západku krytu (1), čím zaistíte ochranný kryt na plášti prevodovky. Keď je západka ochranného krytu zatvorená, uistite sa, či ochranný kryt nie je možné ručne otáčať. Nepoužívajte brúsku s uvoľneným ochranným krytom ani so západkou krytu v otvorenej polohe.
- Ak chcete odstrániť ochranný kryt, otvorte západku krytu, otočte kryt tak, aby boli zarovnané výstupky a drážky, a vytiahnite kryt nahor.

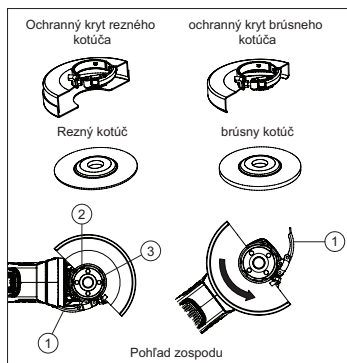

VÝSTRAHA

- **Vždy používajte ochranný kryt zodpovedajúci aktuálnej pracovnej činnosti – pri brúsení kryt brúsneho kotúča a pri rezaní kryt rezného kotúča.**
- Uistite sa, že je ochranný kryt kotúča zaistený a nastavený tak, aby poskytoval obsluhu pri práci maximálnu ochranu.
- Ak ochranný kryt nie je možné západkou riadne upevniť, nepoužívajte náradie a vezmite ho aj s ochranným krytom do servisného strediska na opravu alebo ochranný kryt vymeňte.
- **Nedoťahujte nastavovaciu skrutku, keď je západka ochranného krytu v otvorenej polohe. Mohlo by dôjsť k poškodeniu ochranného krytu alebo montážneho náboja, ktoré by nebolo možné zistiť.**
- **V prípade použitia ochranného krytu kotúča typu A (rezného) pri plošnom brúsení môže ochranný kryt kotúča prísť do styku s obrobkom a narušiť kontrolu nad náradím.**
- **V prípade použitia ochranného krytu kotúča typu B (brúsneho) pri rezaní pomocou lepených brúsnych kotúčov existuje zvýšené riziko vystavenia odletujúcim iskrám a časticiam, ako aj vystavenia úlomkom kotúča v prípade jeho prasknutia.**
- **V prípade použitia ochranného krytu kotúča typu A (rezného) alebo typu B (brúsneho) pri rezaní alebo brúsení betónu či muriva existuje zvýšené riziko vystavenia prachu a straty kontroly, ktorá môže spôsobiť spätný náraz.**

Nastavenie ochranného krytu kotúča

Pozrite si obrázok 2 na strane 2.

Ochranný kryt je od výroby vopred nastavený na priemer náboja prevodovky. Ak sa ochranný kryt nainštalovaný na náradí po určitom čase uvoľní, dotiahnite nastavovaciu skrutku (1), keď je západka ochranného krytu v zatvorenej polohe.

Zámok vretena

Pozrite si obrázok 3 na strane 2.

Tlačidlo zámku vretena (1) slúži na to, aby sa zabránilo otáčaniu vretena pri inštalácii a demontáži kotúčov. Zámok vretena používajte len vtedy, keď je náradie vypnuté a kotúč sa úplne zastaví. Ak chcete vreteno uzamknúť, stlačte tlačidlo zámku vretena (1) a pevne otáčajte vretenom.

Starostlivosť o brúsne a rezné kotúče

Brúsne a rezné kotúče je potrebné chrániť pred:

- všetkými druhmi rozpúšťadiel,
- extrémnymi zmenami teploty,
- pádom a nárazmi

Brúsne a rezné kotúče odporúčame skladovať:

- usporiadané tak, aby ich bolo možné vyberať bez narušenia či poškodenia,
- s príslušnými bezpečnostnými informáciami,
- brúsne a rezné kotúče treba chrániť pred nárazmi a pádom.

Všetky kotúče, ktoré spadli, boli vystavené nárazu či extrémnym teplotám alebo prišli do styku s rozpúšťadlami alebo vlhkosťou, zlikvidujte.

Inštalácia a demontáž brúsnych a rezných kotúčov

VAROVANIE

Pred inštaláciou/demontážou príslušenstva vyberte batériu.

- Nasadte podložnú prírubu (bez závitů) na vreteno s vyvýšenou (vodiacou) časťou smerom ku kotúču.
- Umiestnite kotúč na podložnú prírubu a vycentrujte ho na vyvýšenej (vodiacej) časti podložnej príruby.
- Podržte tlačidlo zámku vretena stlačené a naskrutkujte na vreteno maticu príruby.

Ak má kotúč hrúbku 3 mm alebo väčšiu, nasadte maticu príruby na vreteno tak, aby jej vyvýšená (vodiaca) časť zapadla do stredu kotúča.

Ak má kotúč hrúbku menšiu ako 3 mm, nasadte maticu príruby na vreteno vyvýšenou (vodiacou) časťou smerom preč od kotúča.

- Podržte tlačidlo zámku vretena stlačené a utiahnite maticu príruby pomocou kľúča.
- Pri demontáži kotúča stlačte tlačidlo zámku vretena a uvoľnite maticu príruby pomocou kľúča.

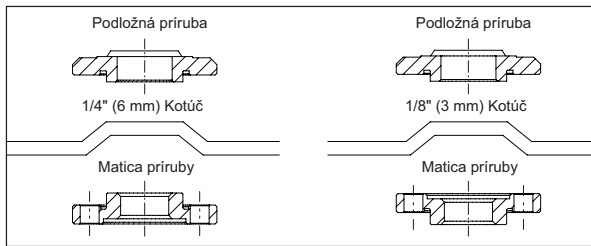

OZNÁMENIE

Ak sa po utiahnutí matice príruby kotúč otáča, skontrolujte orientáciu matice príruby. Ak je tenký kotúč osadený s vyvýšenou časťou upínacej matice oproti kotúču, bude sa točiť, lebo výška vodiacej časti matice bráni matici v upnutí kotúča.

VAROVANIE

- Počas používania náradia nestláčajte zámok vretena. Poškodili by ste tým náradie a pripevnené príslušenstvo by mohlo odletieť a spôsobiť úraz.
- Pred výmenou príslušenstva vždy odpojte a vyberte batériu. Ak tak neurobíte, môže dôjsť k vážnemu úrazu. Používajte len príslušenstvo s bezpečnou prevádzkovou rýchlosťou vyššou, ako je menovitá rýchlosť náradia.

Pádlový spínač

Pozrite si obrázok 4 na strane 2.

Pevne uchopte teleso náradia a pomocnú rukoväť. Zatláčte tlačidlo zámku vypínača dopredu (1) a stlačením pádlového spínača (2) zapnete náradie. Uvoľnením pádlového spínača náradie zastavíte.

OZNÁMENIE

- Toto náradie neposkytuje možnosť aretácie spínača v zapnutej polohe. Náradie sa nikdy nesmie nijakým spôsobom aretovať v zapnutej polohe.
- Toto náradie je vybavené elektrickou brzdou. Keď brzda funguje správne, môžu byť cez vetracie otvory v plášti viditeľné iskry. Je to normálny prejav činnosti brzdy.

Bežné používanie

- Po inštalácii príslušenstva alebo pred začatím práce vyskúšajte kotúč tak, že ho necháte otáčať jednu minútu. Až potom začnite pracovať s obrobkom.

VAROVANIE

Nikdy nepoužívajte príslušenstvo, ktoré spadlo. Nevyvážené alebo poškodené príslušenstvo môže poškodiť obrobok alebo náradie a vyvolať tlak, ktorý môže spôsobiť zlyhanie príslušenstva.

- Na držanie obrobku použite svorku, zverák alebo iný praktický prostriedok, aby ste mali obe ruky voľné na ovládanie náradia.

VAROVANIE

Pred spustením náradia ho držte pevne oboma rukami.

OZNÁMENIE

Ak vložíte batériu, keď je náradie zapnuté, náradie nebude pracovať. V takom prípade náradie vypnite a potom ho znova zapnite.

- Pred začatím práce počkajte, kým príslušenstvo dosiahne plnú rýchlosť.
- Regulujte tlak a povrchový kontakt medzi príslušenstvom a obrobkom.

VAROVANIE

- **Nikdy neudierajte príslušenstvom do obrobku. Príliš veľký tlak spôsobí zlyhanie príslušenstva alebo spomalí jeho rýchlosť.**
- **Po dokončení náradie vypnite a počkajte, kým sa úplne zastaví, až potom ho položte.**

Brúsenie brúsnyimi kotúčmi

Pozrite si obrázok 5 na strane 2.

Vždy starostlivo zvolte a používajte brúsne, ktoré sú odporúčané na materiál, ktorý chcete brúsiť. Presvedčte sa, či je prevádzková rýchlosť príslušenstva rovnaká alebo vyššia ako rýchlosť náradia na voľno. Priemer montážneho otvoru musí zodpovedať podložnej prírubke bez akejkoľvek vôle. Nepoužívajte redukcie ani adaptéry.

- Brúsku držte pred sebou a mimo roviny svojho tela oboma rukami, pričom brúsny držte mimo obrobku.
- Medzi náradím a pracovným povrchom udržiavajte uhol 20 až 30°.
- Brúskou priebežne pohybujte rovnomerným a konzistentným tempom.
- Využívajte primeraný tlak. Príliš malý tlak neumožní plynulý chod a náradie môže skákať. Príliš veľký tlak spôsobí preťaženie a náradie sa môže na ochranu obsluhy vypnúť.

Rezanie rezacími kotúčmi

Pozrite si obrázok 6 na strane 2.

Vždy starostlivo zvolte a používajte rezné kotúče, ktoré sú odporúčané na materiál, ktorý chcete brúsiť. Presvedčte sa, či je prevádzková rýchlosť príslušenstva rovnaká alebo vyššia ako rýchlosť náradia na voľno. Priemer montážneho otvoru musí zodpovedať podložnej prírubke bez akejkoľvek vôle. Nepoužívajte redukcie ani adaptéry.

- Brúsku držte pred sebou a mimo roviny svojho tela oboma rukami, pričom rezný kotúč držte mimo obrobku.
- Na pracovný povrch vyvíjajte len minimálny tlak, aby mohlo náradie pracovať na vysokých otáčkach. Rýchlosť rezania je najväčšia, keď má náradie vysoké otáčky.
- Po začatí rezu a vytvorení zárezu v obrobku už nemeňte uhol rezu. Zmena uhla spôsobí ohnutie kotúča a môže viesť k jeho zlomeniu.

VAROVANIE

- **Aby ste predišli strate kontroly a riziku vážnemu úrazu, vždy držte náradie oboma rukami a jednu ruku majte na pomocnej rukoväti.**
- **Nezapínajte náradie, keď je už v obrobku. Počkajte, kým kotúč dosiahne plnú pracovnú rýchlosť. Pri spustení s kotúčom v obrobku môže dôjsť k vyvrhnutiu náradia a úrazu. Pred položením náradia najprv počkajte, kým sa kotúč prestane otáčať. V opačnom prípade by mohlo dôjsť k vážnemu úrazu. Nevyvíjajte na náradie nadmerný tlak. Veľký prítlak zvyšuje riziko zlomenia kotúča a prehriatia motora.**
- **Pri používaní rezných kotúčov sa musí používať ochranný kryt na rezné kotúče.**
- **Počas práce nikdy nemeňte uhol rezania. Jeho zmena môže mať za následok zlomenie alebo prasknutie rezného kotúča.**

Odnímateľný kryt proti prachu

Pozrite si obrázok 7 na strane 2.

Odnímateľný kryt proti prachu chráni náradie pred priebežným hromadením nečistôt. Keď treba odstrániť nahromadený prach, vysuňte protiprachový kryt.

Čistenie

Vysuňte protiprachový kryt a vyčistite vnútro, aby sa zlepšilo prúdenie a cirkulácia vzduchu v náradí. Správnu údržbou pomôžete zachovať dobrý výkon náradia. Vždy odstráňte prach a nečistoty z otvorov na náradí a udržiavajte náradie aj jeho otvory čisté od mastnoty. Na čistenie používajte len jemný saponát a vlhkú handru. Nepoužívajte agresívnejšie čistiace prostriedky, ako sú benzín, terpentín, riedidlo na lak, riedidlo na farby, chlórované čistiace rozpúšťadlá, amoniak a domáce čistiace prostriedky obsahujúce amoniak. Na náradí ani v jeho okolí nikdy nepoužívajte horľavé rozpúšťadlá.

Časti a údržba

Opravy a údržba výrobku by sa mala vykonávať iba v autorizovanom servisnom stredisku.

Všetku komunikáciu a všetky otázky adresujte na najbližšiu kanceláriu spoločnosti **Ingersoll Rand** alebo na distribútora.

Ochrana životného prostredia

Po skončení životnosti elektrického výrobku spoločnosti **Ingersoll Rand** musí byť tento výrobok recyklovaný v súlade so všetkými platnými normami a predpismi (miestnymi, štátnymi, regionálnymi, federálnymi, atď.). Nesprávne likvidovanie akumulátorov môže ohroziť životné prostredie.

Identifikácia symbolov

Vráťte odpadový materiál na recykláciu.



Nevyhadzujte tento výrobok spolu s domácim odpadom.



Výrobok obsahuje lítium-ión. Nevyhadzujte tento výrobok spolu s domácim odpadom.

Bezpečnostní informace o produktu

Účel použití:

Akumulátorová úhlová bruska je ruční nářadí napájené akumulátorovou baterií, pohánějící rotační hřídel (dřík, upínací stopka nebo trn), na které je namontováno příslušenství. Brusku lze použít k odstraňování materiálů, řezání nebo přípravě povrchu.

VAROVÁNÍ

VAROVÁNÍ: Prostudujte si všechna bezpečnostní upozornění, pokyny, vyobrazení a technické údaje přiložené k tomuto elektrickému nářadí. Nedodržení upozornění a pokynů může způsobit zásah elektrickým proudem, vznik požáru nebo vážné poranění. Veškerá upozornění a pokyny uchovávejte pro budoucí použití.

- **Akumulátory zodpovědně likvidujte nebo recyklujte.** Nepropichujte je ani nepalte. Při nesprávné likvidaci může dojít k ohrožení životního prostředí nebo k osobnímu zranění.
- **Nástroje používejte pouze s akumulátory a nabíječkou příslušného napětí od společnosti Ingersoll Rand.** Použití jiných akumulátorů může způsobit nebezpečí požáru, osobního zranění nebo poškození majetku.

Další informace naleznete v bezpečnostním manuálu akumulátorové úhlové brusky TL-G5351-SIM, Formuláře příručky s bezpečnostními informacemi k nabíječce baterií 10567832 a Formuláře příručky s bezpečnostními informacemi k bateriím 10567840. Příručky si můžete stáhnout z webové stránky ingersollrand.com

Společnost **Ingersoll Rand** aktualizovala označení baterie z plně nabitého napětí na jmenovité napětí, aby se řídila aktuálními pokyny. Nové označení bude odrážet jmenovité napětí baterií seřizujících od 12V do 10,8V, od 20V do 18V a od 40V do 36V.

Jmenovité napětí je průměrné napětí uvedené při používání baterie. Všimněte si, že výkonnost baterie nebyla ovlivněna z důvodu této směrnice a baterie udržují kompatibilitu v rámci svých příslušných napěťových platform, například nástroj řady IQV® 20 odpovídá bateriím řady IQV® 20.

Doporučené příslušenství

Příslušenství pro elektrické nářadí je definováno jako položky, které jsou instalovány do nářadí nebo na nářadí a stávají se pracovním rozhraním mezi nářadím a obrobkem. Obvykle se jedná o spotřební materiál a měl by být zakoupen odděleně od nástroje. Příslušenství by mělo být přizpůsobeno příslušné práci, kterou provádíte. Nedodržení upozornění uvedených v tomto návodu k obsluze může mít za následek smrt nebo vážné zranění.

Příslušenství, které může být použito s akumulátorovou úhlovou bruskou, jsou brusné kotouče a odřezávací kotouče. Požadavky na nástroje a omezení použití, typ, rychlost a velikost příslušenství jsou uvedeny níže.

Funkční popis

Viz obrázek 8 na straně 3.

Položka	Popis dílu	Položka	Popis dílu	Položka	Popis dílu	Položka	Popis dílu
1	Zámek vřetena	4	Uzamčení spínače	7	Západka krytu	10	Klíč
2	Rukojeť	5	Pákový spínač	8	Ochranný kryt typu B	11	Opěrná příruba
3	Prachový kryt	6	Pomocná rukojeť	9	Ochranný kryt typu A	12	Matice s nákrúžkem

Specifikace výrobku

Modely	Napětí	Model baterie	Výstup	Maximální volné otáčky (ot/min)	Výkon (HP)
	(V, DC)				
G5351	20	BL2022, BL2023	5/8"-11	8,000	1
G5351M	20	BL2022, BL2023	M14	8,000	1

Modely	Typ kola	Max. kapacita kola (palce)	Hladina hluku dB(A) (EN 62841)		Vibrací (m/s ²) (EN 62841)	
			† Akustický tlak (L _p)	‡ Akustický výkon (L _w)	Hladina	*K
G5351	typ 1, 27 (Broušení) typ 1A, 27A, 41, 42 (Řezání)	5x1/4	76.3	87.3	6.6	2.1
G5351M	typ 1, 27 (Broušení) typ 1A, 27A, 41, 42 (Řezání)	5x1/4	76.3	87.3	6.6	2.1

† K_{PA} = nepřesnost měření 3dB

‡ K_{WA} = nepřesnost měření 3dB

* K = nejistota měření (Vibrací)

VAROVÁNÍ

Hodnoty hluku a vibrací byly změřeny v souladu s mezinárodně uznávanými zkušebními normami. Skutečný vliv na uživatele při konkrétním použití nástroje se může od těchto výsledků lišit. Proto je třeba pro určení úrovně nebezpečí při konkrétním použití provést měření na místě použití.

Použití produktu a příslušenství

Ochrana proti přetížení

Aby nedošlo k poškození nástroje, je bruska vybavena ochranou proti přetížení. Pokud je bruska nadměrně přetížená nebo je nastavená na příliš velký úkon, nářadí se automaticky zastaví. Pokud se nářadí náhle zastaví, uvolněte pákový spínač a nářadí resetujte. Při opětovném aktivování pákového spínače se nářadí znovu spustí.

Teplota řezání

Neužívejte úhlovou brusku při plném zatížení po dlouhou dobu, způsobí to přehřátí akumulátoru. Pokud je překročen teplotní rozsah akumulátoru, nářadí přestane fungovat a nebude možné ho znovu spustit, dokud akumulátor nevychladne na bezpečnou úroveň.

Ochrana proti zpětnému rázu

Během provozu může kotouč zasahovat do materiálu a v extrémních případech může obsluha neúmyslně sevřít nářadí do obrobku. Bruska detekuje nestandardní interakci a aby se zabránilo dalšímu poškození, automaticky se přestane otáčet bez ohledu na stisknutí pákového spínače. Pro opětovné spuštění uvolněte pákový spínač a bezpečným způsobem oddělte nářadí od materiálu. Nářadí se znovu spustí po opětovné aktivaci pákového spínače.

Elektrická brzda

Elektrická brzda se aktivuje, když se uvolní pákový spínač, což způsobí zastavení kotouče. Obvykle se kotouč zastaví do dvou sekund. Může dojít ke zpoždění mezi okamžikem, kdy obsluha uvolní pákový spínač, a zabrzděním. Občas se může stát, že se brzda zcela vypoví službu. Jestliže brzda často vypoví službu, potřebuje bruska seřídít v autorizovaném servisu.

Vyjmutí/vložení akumulátoru

VAROVÁNÍ

Před výměnou nebo odstraněním příslušenství vždy vyjměte akumulátor.

- Chcete-li vyjmout akumulátor, stiskněte uvolňovací tlačítka na obou stranách akumulátoru a vytáhněte akumulátor z nářadí.
- Chcete-li vložit akumulátor, zarovnejte lišty akumulátoru s patkou nástroje a posuňte je dovnitř.

Instalace pomocné rukojeti

Viz obrázek 1 na straně 2.

- Před instalací nebo vyjmutím pomocné rukojeti vyjměte akumulátor.
- Nasadte pomocnou rukojeť na levou nebo pravou stranu převodové skříně.
- Zajistěte přidavnou rukojeť.

UPOZORNĚNÍ

Abyste snížili riziko zranění, při používání nářadí vždy používejte pomocnou rukojeť a pevně ji držte.

Montáž krytu kotouče

Nářadí je dodáváno s krytem kotoučů typu A (řezání) a typu B (broušení). Z důvodu bezpečnosti obsluhu používejte pouze ochranný kryt, který se shoduje s velikostí používaného kola a také s užitím.

Kryt brusného kotouče a kryt řezného kotouče se připevní a vyjmou stejným způsobem:

- Otevřete západku krytu (1) a zarovnejte oka (2) na krytu s otvory (3) na krytu převodové skříně.
- Zatlačte kryt dolů, dokud ochranná oka nezapadnou, a volně otáčejte v drážce na náboji převodové skříně.
- S otevřenou západkou ochranného krytu otočte kryt do požadované pracovní polohy. Ochranné pouzdro by mělo být umístěno mezi vřetenem a obsluhu, aby byla zajištěna maximální ochrana obsluhy.
- Zavřete západku krytu (1), abyste zajistili kryt na převodové skříně. Ujistěte se, že ochranný kryt nelze otočit ručně, když je západka ochranného krytu zavřena. Nepoužívejte brusku s uvolněným krytem nebo se západkou v otevřené poloze.
- Pro odstranění krytu otevřete západku krytu, otočte krytem tak, aby byla zarovnána oka a otvory, a vytáhněte kryt nahoru.

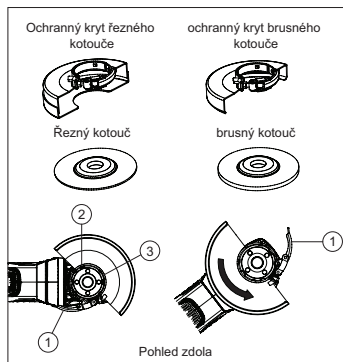

UPOZORNĚNÍ

- Pro odpovídající užití používejte pouze správný kryt. Brusné kryty pro brusné úkony a řezné kryty pro řezné úkony.
- Ujistěte se, že je kryt kotouče bezpečný a nastavený tak, aby obsluze poskytoval maximální ochranu během provozu.
- Pokud nelze kryt uťáhnout západkou ochranného krytu, nepoužívejte jej a nástroj a kryt vezměte do servisního střediska k opravě nebo výměně krytu.
- Seřizovací šroub neutahujte se západkou v otevřené poloze. Může dojít k nezjistitelnému poškození krytu nebo montážního náboje.
- Při použití krytu kotouče typu A (řezání) pro čelní broušení může kryt kola překážet obrobku a způsobit špatnou kontrolu.
- Při použití krytu kotouče typu B (broušení) pro úkony odřezávání s lepenými brusnými kotouči existuje zvýšené riziko expozice emitovaným jiskřám a částicím, jakož i expozice úlomkům kotouče v případě prasknutí kotouče.
- Při používání ochranného krytu typu A (řezání) nebo typu B (broušení) při řezání a při čelních zásazích do betonu nebo zdiva vzniká zvýšené riziko vystavení prachu a ztráty kontroly s následkem zpětného rázu.

Seřízení krytu kotouče

Viz obrázek 2 na straně 2.

Ochranný kryt je přednastaven na průměr náboje převodové skříně ve výrobním závodě. Pokud se kryt instalovaný na nářadí po určité době uvolní, dotáhněte seřizovací šroub (1) se západkou v zavřené poloze.

Zámek vřetena

Viz obrázek 3 na straně 2.

Tlačítko zámku vřetena (1) slouží k zabránění otáčení vřetena při instalaci nebo demontáži kotoučů. Zámek vřetena ovládejte pouze tehdy, když je nářadí VYPNUTÉ a kotouč se zcela zastavil. Abyste zajistili zámek, stiskněte tlačítko zámku vřetena (1) a pevně otáčejte vřetenem.

Pěče o brusné a odřezávací kotouče

Brusné kotouče a odřezávací kotouče by měly být chráněny před:

- Všemi typy rozpouštědel
- Extrémními změnami teploty
- Spadnutím nebo nárazem

Brusné kotouče a odřezávací kotouče by měly být skladovány:

- Uspořádány tak, aby mohly být kotouče sejmuty bez narušení nebo poškození.
- S příslušnými bezpečnostními informacemi.
- Do brusných a odřezávacích kotoučů se nesmí narážet ani se nesmí upouštět.

Zlikvidujte všechny kotouče, které spadly nebo narazily, byly vystaveny extrémním teplotám nebo přišly do styku s rozpouštědly nebo vlhkostí.

Instalace/demontáž brusných/řezných kotoučů

VAROVÁNÍ

Před instalací / vyjmutím příslušenství vyjměte akumulátor.

- namontujte zadní přírubu bez závitů na vřeteno se zvednutou částí (pilotem) na kotouč.
- Umístěte kotouč proti zadní přírubě a vycentrujte ho na zvednutou část (pilota) zadní přírubby.
- Stiskněte tlačítko zámku vřetena a nasadte matici přírubby na vřeteno.

pokud má kotouč tloušťku nejméně 1/8" (3 mm), umístěte matici přírubby na vřeteno tak, aby zvednutá část (pilot) zapadla do středu kotouče.

pokud má montážní kotouč tloušťku menší než 1/8" (3 mm), umístěte matici přírubby na vřeteno tak, aby zvednutá část (pilot) nebyla proti kotouči.

- Stiskněte tlačítko zámku vřetena a utáhněte matici přírubby pomocí klíče.
- Chcete-li vyjmout kotouč, stiskněte tlačítko zámku vřetena a povolte matici přírubby pomocí klíče.

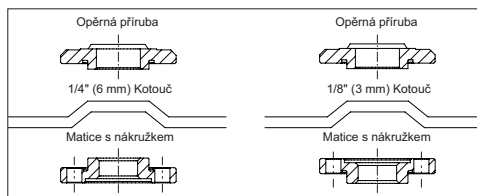

POZNÁMKA

pokud se kotouč otáčí po utažení matice s nákrúžkem, zkontrolujte orientaci matice s nákrúžkem. Pokud je namontován tenký kotouč s pilotem na upínací matici proti kotouči, bude se otáčet, protože výška pilotu zabraňuje upínací matici držet kotouč.

VAROVÁNÍ

- Během provozu nářadí nezapínejte zámek vřetena. Při poškození nářadí se připojené příslušenství může odcvaknout, což může mít za následek zranění.
- Před výměnou příslušenství vždy baterii sundejte a vyjměte. Pokud tak neuděláte, může dojít k vážnému zranění. Používejte pouze příslušenství s bezpečnou provozní rychlostí vyšší, než jsou jmenovité otáčky nástroje.

Pákový spínač

Viz obrázek 4 na straně 2.

Pevně uchopte tělo nástroje a pomocnou rukojeť. Stiskněte tlačítko zámku spínače dopředu (1) a pro spuštění nástroje stiskněte pákový spínač (2). Chcete-li jej zastavit, uvolněte pákový spínač.

POZNÁMKA

- Tento nástroj nemá žádné opatření pro uzamčení spínače v zapnuté poloze. Nástroj by nikdy neměl být zajištěn v zapnuté poloze.
- Tento nástroj je vybaven elektrickou brzdou. Při správné funkci brzdy mohou být přes odvodňovací otvory v pouzdře viditelné jiskry. To je normální a jedná se o působení brzdy.

Obecné užití

- Po instalaci příslušenství nebo před začátkem práce testujte kotouč tak, že ho necháte otáčet po dobu jedné minuty před jeho přiložením na obrobek.

VAROVÁNÍ

Nikdy nepoužívejte příslušenství, které vám upadlo. Nevyvážené nebo poškozené příslušenství může poškodit jak obrobek, tak nářadí a způsobit namáhání, které může způsobit selhání příslušenství.

- K uchopení obrobku použijte svorku, svěrák nebo jiné praktické prostředky a uvolněte si obě ruce pro ovládání nářadí.

VAROVÁNÍ

Před spuštěním nářadí je pevně uchopte oběma rukama.

POZNÁMKA

Pokud je baterie vložena, když je nářadí zapnuté, nářadí nebude fungovat. Pro zahájení práce nářadí vypněte a poté jej zapněte.

- Před zahájením práce nechejte příslušenství dosáhnout plné rychlosti.
- Ovládejte tlak a povrchový kontakt mezi příslušenstvím a obrobkem.

VAROVÁNÍ

- **Nikdy nenarážejte příslušenstvím do práce. Příliš velký tlak způsobuje selhání příslušenství nebo zpomaluje rychlost.**
- **Po dokončení nářadí VYPNĚTE a před jeho položením se ujistěte, že se zcela zastavilo.**

Broušení pomocí brusných kotoučů

Viz obrázek 5 na straně 2.

Vždy pečlivě vybírejte a používejte brusné kotouče které jsou doporučeny pro materiál, který má být broušen. Ujistěte se, že provozní rychlost jakéhokoli příslušenství je stejná nebo vyšší než rychlost nářadí bez příslušenství. Průměr montážního otvoru musí zapadnout do nosné příruby bez nutnosti pohybu. Nepoužívejte reduktory nebo adaptéry.

- Oběma rukama držte brusku vpředu a mimo tělo a udržujte brusný kotouč mimo obrobek.
- Mezi nástrojem a pracovní plochou udržujte úhel 20 až 30°.
- Pohybujte bruskou nepřetržitě stabilním a konzistentním tempem.
- Zatačte. Příliš malý tlak povede k třesení nebo skákání. Příliš velký tlak povede k přetížení a možnému vypnutí, aby byla ochráněna obsluha.

Řezání s řezacími kotouči

Viz obrázek 6 na straně 2.

Vždy pečlivě vybírejte a používejte řezací kotouče, které jsou doporučeny pro materiál, který má být broušen. Ujistěte se, že provozní rychlost jakéhokoli příslušenství je stejná nebo vyšší než rychlost nářadí bez příslušenství. Průměr montážního otvoru musí zapadnout do nosné příruby bez nutnosti pohybu. Nepoužívejte reduktory nebo adaptéry.

- Oběma rukama držte brusku vpředu a mimo tělo a udržujte řezací kotouč mimo obrobek.
- Použijte minimální tlak na pracovní plochu, aby mohlo nářadí fungovat ve vysoké rychlosti. Řezná rychlost je nejvyšší, když nářadí funguje ve vysoké rychlosti.
- Jakmile je řez zahájen a v obrobku je vytvořen zářez, neměňte úhel řezu. Změna úhlu způsobí ohnutí kotouče a může způsobit jeho zlomení.

VAROVÁNÍ

- **Abyste zabránili ztrátě kontroly a možnému vážnému zranění osob, vždy používejte nářadí oběma rukama a držte jednu ruku na pomocné rukojeti.**
- **Nepouštějte nářadí přiložené k obrobku. Nechte kotouč, aby se rozběhl na plnou rychlost. Pokud začnete práci s kotoučem přiloženým na obrobku, mohlo by dojít ke zpětnému rázu a zranění. Před přiložením se ujistěte, že se nářadí přestalo otáčet. Jinak by mohlo dojít k vážnému zranění. Nevyvíjejte na nářadí nadměrný tlak. Vysoký tlak zvyšuje možnost rozbití kotouče a přehřátí motoru.**
- **Při použití řezných kotoučů musí být použit kryt řezného kotouče.**
- **Během provozu nikdy neměňte úhel řezu. Změna může mít za následek zlomení nebo prasknutí řezného kotouče.**

Odnímatelný kryt proti prachu

Viz obrázek 7 na straně 2.

Odnímatelný prachový kryt je navržen tak, aby se zabránilo kontaminaci nečistotami v průběhu času. Vysuňte prachový kryt ven, abyste odstranili prach.

Čištění

Vysuňte prachový kryt ven pro vyčištění a lepší průtok výfukových plynů a cirkulaci nářadí. Správná údržba pomůže udržet dobrý výkon nářadí. Vždy čistěte prach a nečistoty z průduchů nářadí a udržujte průduchy nářadí bez oleje/maziva. K čištění používejte pouze jemné mýdlo a vlhký hadr. Nepoužívejte více žíravých čisticích prostředků, jako je benzin, terpentýn, ředidlo laku, ředidlo barvy, chlorovaná čisticí rozpouštědla, amoniak a domácí čisticí prostředky obsahující amoniak. Nikdy nepoužívejte výbušná nebo hořlavá rozpouštědla s nářadím nebo v jeho okolí.

Díly a údržba

Oprava a údržba výrobku by měla být prováděna pouze v autorizovaném servisním středisku.

Veškerou komunikaci adresujte na nejbližší kancelář **Ingersoll Rand** nebo na distributora.

Ochrana životního prostředí

Po skončení životnosti musí být elektrický výrobek firmy **Ingersoll Rand** recyklován v souladu se všemi platnými normami a předpisy (místními, státními, federálními atd.). Nesprávnou likvidací může dojít k ohrožení životního prostředí.

Identifikace symbolů

Vraťte odpadový materiál k recyklaci.



Tento výrobek nelikvidujte s domovním odpadem.



Li-ion

Výrobek obsahuje lithium-ion. Tento výrobek nelikvidujte s domovním odpadem.

Originální návod je v angličtině. Další jazyky jsou překladem originálního návodu.

Toote ohutusteave

Ettenähtud kasutamine:

Juhtmeta nurklühvija on patareitoitel töötav käsitööriist, mis juhib pöörlevat vööli (vars, põll või spindel), millele on paigaldatud tarvik. Lihvmasi-nat saab kasutada materjali eemaldamiseks, lõikamiseks või pinna ettevalmistamiseks.

⚠ HOIATUS

⚠ HOIATUS: Lugege läbi kõik elektrilise tööriistaga kaasas olevad hoiatused, juhised, tehnilised andmed ning tutvuge joonistega. Hoiatustest ja juhtnõuadest mittepidamine võib põhjustada elektrilöögi, süttimise ja/või tõsise vigastuse. Hoidke kõik hoiatused ja juhtnõuad hiljem uuesti läbivaatamiseks alles.

- **Utiliseerige või andke akud vastutustundlikult korduvkasutusse.** Ärge lõhkuge ega põletage akut. Väär utiliseerimine võib kahjustada keskkonda või põhjustada kehavigastusi.
- **Kasutage vaid neid tööriistu, mis on varustatud nõuetekohase toitepingega Ingersoll Randi aku ja laaduriga.** Teistsuguste akude kasutamine loob ohu tulekahju, kehavigastuste või varalise kahju tekkeks.

Lisateave leiata juhtmeta nurklühvija ohutusjuhendi vormist TL-G5351-SIM, akulaaduri ohutusjuhendist (Battery Charger Safety Information Manual Form 10567832) ja aku ohutusjuhendist (Battery Safety Information Manual Form 10567840).

Juhendeid saab alla laadida aadressilt ingersollrand.com

Ingersoll Rand on ajakohastanud oma aku märgistuse täislaetud pingelt nimipingele, et järgida kehtivaid suuniseid. Uus märgistus kajastab patareide nimipinget vahemikus 12 V kuni 10,8 V, 20 V kuni 18 V ja 40 V kuni 36 V.

Nimipinge on aku kasutamise ajal esitatud keskmine pinge. Pange tähele, et selle juhise järgimine ei ole mõjutanud aku jõudlust ja akud ühilduvad vastavate pingeplatvormidega, nt IQV® 20 seeria tööriist vastab IQV® 20 seeria akule.

Soovitan aksessuaarid

Elektritööriistade lisatarvikud on määratletud kui tööriista sisse või peale paigaldatud osad, millest saab tööriista ja töödeldava detaili vaheline tööliides. Need on tavaliselt kulumaterjalid ja need tuleks tööriistast eraldi osta. Lisatarvikud tuleb sobitada tehtava tööga. Selle kasutusjuhendi hoiatuste eiramine võib põhjustada surma või raskeid vigastusi.

Lisatarvikud, mida võib kasutada juhtmeta nurklühvijaga, on lihvkettad ja lõikekettad. Tööriista nõuded ja tarvikute kasutamise, tüübi, kiiruse ja suuruse piirangud on toodud allpool.

Funktsionaalne kirjeldus

Vt joonist 8 lk 3.

Kaabar rtikkel	Osa kirjeldus	Kaabar rtikkel	Osa kirjeldus	Kaabar rtikkel	Osa kirjeldus	Kaabar rtikkel	Osa kirjeldus
1	Spindlilukk	4	Lüliti lukustus	7	Kaitseriiv	10	Mutrivõti
2	Käepide	5	Labalüliti	8	B-tüüpi kaitsekate	11	Tagumine äärk
3	Tolmukate	6	Lisakäepide	9	A-tüüpi kaitsekate	12	Äärkimutter

Toote tehnilised andmed

Mudelid	Pinge	Aku mudel	Väljund	Maksimaalne vaba kiirus (p/min)	Võimsus (hj)
	(V (alalis-pinge))				
G5351	20	BL2022, BL2023	5/8"-11	8,000	1
G5351M	20	BL2022, BL2023	M14	8,000	1

Mudelid	Ratta tüüp	Maksimaalne rattamaht (tollides)	Müratase dB(A) (EN 62841)		Vibratsioon (m/s ²) (EN 62841)	
			† Röhk (L _p)	‡ Võimsus (L _w)	Tase	*K
G5351	1-tüüp, 27 (Lihvimine) 1A-tüüp, 27A, 41, 42 (Lõikamine)	5x1/4	76.3	87.3	6.6	2.1
G5351M	1-tüüp, 27 (Lihvimine) 1A-tüüp, 27A, 41, 42 (Lõikamine)	5x1/4	76.3	87.3	6.6	2.1

† K = 3dB mõõtemääramatus

‡ K_{WA} = 3dB mõõtemääramatus

* K = mõõtmise määramatus (Vibratsioon)

⚠ HOIATUS

Heli ja vibratsiooni väärtusi mõõdeti kooskõlas rahvusvaheliselt tunnustatud standardidega. Kasutaja kokkupuude konkreetse tööriistaga võib erineda nendest tulemustest. Seetõttu on vaja teha kohapealseid mõõtmisi, et välja selgitada ohutase kindla kasutusolukorra puhul.

Toote ja tarvikute kasutamine

Ülekoormuskaitse

Tööriista kahjustuste vältimiseks on lihviija varustatud ülekoormuskaitsega. Kui lihvilajale rakendatakse liigset jõudu või sooritatakse toiming, mis on liiga suur, peatub tööriist automaatselt. Kui tööriist peaks ootamatult peatuma, vabastage tööriista lähtestamiseks labalüliti. Tööriist taaskäivitub, kui labalüliti uuesti vajutada.

Temperatuuri väljalülitamine

Ärge käitage nurklühvijat täiskoormusel pikka aega, see põhjustab akude ülekuumenemist. Kui aku temperatuurivahemik on ületatud, siis see lakkab töötamast ja ei taaskäivitu enne, kui akud on jahtunud ohutule tasemele.

Tagasilöögi kaitse

Töö ajal võib ratas materjali segada ja äärmuslikel juhtudel võib kasutaja tahtmatult tööriista töödeldavasse detaili kinni pigistada. Lihvija tuvastab ebanormaalsed hääred ja peatab edasiste kahjustuste vältimiseks automaatselt pöörlemise, olenemata sellest, kas labalüüli on alla vajutatud. Taaskäivitamiseks vabastage labalüüli ja eemaldage tööriist materjalist ohutul viisil. Tööriist taaskäivitub pärast labalüüli uuesti vajutamist.

Elektriline pidur

Telektriline pidur rakendub, kui labalüüli on vabastatud ja ratas seiskub. Üldjuhul peatub ratas kahe sekundi jooksul. Võib esineda ooteaeg, mis jääb labalüüli vabastamise ja piduri rakendumise vahele. Aeg-ajalt võib pidur täielikult mitte töötada. Kui kui pidur ei tööta sageli, vajab lihvija volitatud teenindusasutuses hooldust.

Aku eemaldamine/sisestamine

⚠ HOIATUS

Enne tarvikute vahetamist või eemaldamist eemaldage alati akud.

- Aku eemaldamiseks vajutage aku mõlemal küljel olevaid vabastusnuppe ja tõmmake akukomplekt tööriistast eemale.
- Aku sisestamiseks joondage aku siinid tööriista jalaga ja libistage sissepoole.

Lisakäepideme paigaldamine

Vt joonist 1 lk 2.

- Eemaldage akukomplekt enne lisakäepideme paigaldamist või eemaldamist.
- Keerake lisakäepideme käigukasti korpuse vasakule või paremale küljele.
- Pingutage lisakäepideme kindlalt.

⚠ ETTEVAATUST

Vigastusohu vähendamiseks kasutage tööriista kasutamisel alati lisakäepidemeid ja hoidke seda kindlalt.

Rattakaitse paigaldamine

Tööriist tarnitakse koos A-tüüpi (lõikamiseks) ja B-tüüpi (lihvimiseks) rattakaitsega. Kasutaja ohutuse tagamiseks kasutage ainult kaitsekate, mis vastab kasutatava ratta suurusele ja rakendusele.

Lihvketta kaitsekate ja lõikeketta kaitsekate kinnitatakse ja eemaldatakse samu samme kasutades:

- Avage kaitseriiv (1) ja joondage kaitsele olevad klambrid (2) käigukasti kätte piludega (3).
- Lükake kaitsekate alla, kuni kaitseklambrid rakenduvad ja pöörlevad vabalt käigukasti jaoturi soones.
- Kui kaitseriiv on avatud, pöörake kaitse soovitud tööasendisse. Kaitsekorpus tuleb asetada võlli ja kasutaja vahele, et tagada maksimaalne kasutaja kaitse.
- Sulgege kaitseriiv (1), et kinnitada kaitse käigukastile. Veenduge, et kaitset ei saaks käsitsi pöörata, kui kaitseriiv on suletud. Ärge kasutage lihvijat lahtise kaitsekatega või avatud asendis kaitseriiviga.
- Kaitsekate eemaldamiseks avage kaitseriiv, pöörake kaitsekate nii, et klambrid ja pilud on joondatud, ja tõmmake kaitsekate üles.

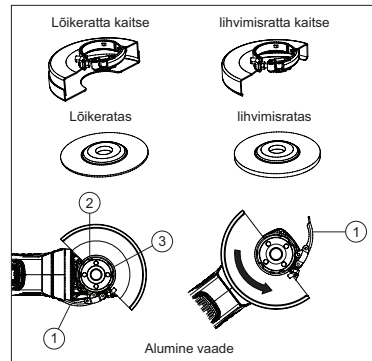

⚠ ETTEVAATUST

- Kasutage ainult rakenduse jaoks sobivat õiget kaitset. Lihvimiskaitseid lihvimisrakenduste jaoks ja lõikamiskaitseid lõikamisrakenduste jaoks.
- Veenduge, et rattakaitse oleks kindlalt kinnitatud ja reguleeritud, et tagada kasutajale töötamise ajal maksimaalne kaitse.
- Kui kaitset ei saa kaitseriiviga pingutada, ärge kasutage tööriista ja viige tööriist ning kaitse hoolduskeskusesse kaitse parandamiseks või asendamiseks.
- Ärge keerake reguleerimisruuvi kinni, kui kaitseriiv on avatud asendis. See võib märkimatult kahjustada kaitset või paigaldusjaoturit.
- Kui kasutate otselihvimiseks A-tüüpi (lõikamise) rattakaitset, võib rattakaitse töödeldavat detaili häirida ja põhjustada halba juhtimist.
- Kui kasutate B-tüüpi (lihvimise) rattakaitset kinnitatud abrasiivsete ratastega lõikamiseks, on suurem oht kokku puutuda tekkivate sädemete ja osakestega, samuti rattakildudega ratta purunemise korral.
- Kui kasutate A-tüüpi (lõikamise) või B-tüüpi (lihvimise) rattakaitset betooni või müüritise lõikamiseks ja otsetööluseks, on suurem oht kokku puutuda tolmuga ja kaotada juhitavus, mille tulemuseks on tagasilööki.

Rattakaitse reguleerimine

Vt joonist 2 lk 2.

Kaitse on tehases eelnevalt reguleeritud käigukasti jaoturi läbimõõdule. Kui tööriistale paigaldatud kaitsekate mõne aja pärast lahti tuleb, pingutage reguleerimisruuvi (1) nii, et kaitseriiv oleks suletud asendis.

Spindilukk

Vt joonist 3 lk 2.

Võlli lukustusnupp (1) on mõeldud selleks, et vältida võlli pöörlemist rataste paigaldamisel või eemaldamisel. Kasutage võllilukku ainult siis, kui tööriist on välja lülitatud ja ratas on täielikult seiskunud. Lukustuse rakendamiseks vajutage võlli lukustusnuppu (1) ja pöörake võlli tihedalt.

Lihvimis- ja löikamisrataste hooldus

Lihvimis- ja löikamisratteid tuleb kaitsta järgmiste kokkupuudete eest:

- igat tüüpi lahustid
- äärmuslikud temperatuurimuutused
- mahapillamine või põrutamine

Lihvimis- ja löikamisratteid tuleb ladustada:

- korraldatud viisil, nii et ratteid saab eemaldada ilma häirete ja kahjustusteta.
- koos vastava ohustusteabega
- Lihvimis- ja löikamisratteid ei tohi põrutada ega maha kukutada.

Kõrvaldage kõik rattad, mis on maha kukkunud või põrutada saanud või puutunud kokku äärmuslike temperatuuride, lahustite või niiskusega.

Lihvimis-/löikamisrataste paigaldamine/eemaldamine

⚠ HOIATUS

Eemaldage akukomplekt enne tarvikute paigaldamist/eemaldamist.

- Paigaldage keermestamata tagumine äärik võllile nii, et tõstetud osa (juhtosa) on vastu ratast.
- Asetage ratas vastu tagumist äärikut, tsentreerides ratta tagumise ääriku ülestõstetud osaga (juhtosa).
- Keerake võlli lukustusnuppu vajutades võlli äärikmutrit.

Kui ratas on vähemalt 3 mm (1/8 tolli) paksune, asetage äärikmutter võllile nii, et ülestõstetud osa (juhtosa) sobitub ratta keskele.

Kui paigaldusratas on vähem kui 3 mm (1/8 tolli) paksune, asetage äärikmutter võllile nii, et tõstetud osa (juhtosa) ei oleks vastu ratast.

- Keerake võlli lukustusnuppu vajutades mutrivõtmega kinni äärikmutter.
- Ratta eemaldamiseks vajutage võlli lukustusnuppu ja keerake mutrivõtmega äärikmutter lahti.

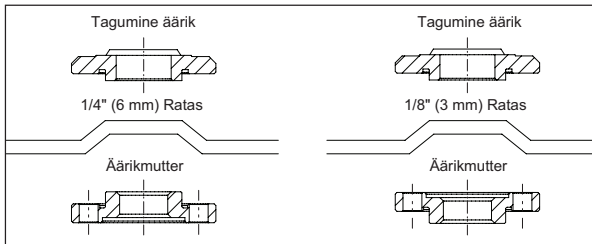

TÄHELEPANU

Kui ratas pöörleb pärast äärikmutri pingutamist, kontrollige äärikmutri suunda. Kui juhtmutter on paigaldatud vastu ratast, pöörleb see, kuna juhtmutteri kõrgus takistab juhtmutterit ratast kinni hoidmast.

⚠ HOIATUS

- Ärge rakendage võllilukku, kui tööriist töötab. Tulemuseks on tööriista kahjustus ja selle külge kinnitatud tarvik võib küljest ära tulla, mis võib põhjustada vigastusi.
- Enne tarvikute vahetamist võtke aku alati maha ja eemaldage see. Selle eiramine võib põhjustada raskeid kehavigastusi. Kasutage ainult tarvikuid, mille ohutu töökiirus on tööriista nimikiirusest suurem.

Labalüliti

Vt joonist 4 lk 2.

Haarake kindlalt tööriista korpusest ja lisakäepidemest. Tööriista käivitamiseks lükake lüliti lukustusnuppu (1) edasi ja vajutage labalüliti (2). Peatamiseks vastage labalüliti.

TÄHELEPANU

- See tööriist ei võimalda lüliti lukustada sisselülitatud asendis. Tööriist ei tohi kunagi olla lukustatud sisselülitatud asendis.
- See tööriist on varustatud elektrilise piduriga. Kui pidur töötab korralikult, võib korpuse ventilatsioonivades näha sädemeid. See on normaalne ja tuleneb piduri toimimisest.

Üldtoimingud

- Pärast tarviku paigaldamist või enne töö alustamist katsetage ratast, lastes sellel enne töödeldavale detailile asetamist üks minut keerelda.

⚠ HOIATUS

Ärge kunagi kasutage maha pillatud tarvikut. Tasakaalust väljas või kahjustatud tarvikud võivad töödeldavat detaili kahjustada, tööriista kahjustada ja põhjustada pingeid, mis võivad põhjustada tarviku rikke.

- Kasutage töödeldava detaili hoidmiseks klambrit, kruustange või muid praktilisi vahendeid, vabastades tööriista juhtimiseks mõlemad käed.

HOIATUS

Enne tööriista käivitamist hoidke seda kindlalt mõlema käega.

TÄHELEPANU

Kui aku on sisestatud, kui tööriist on sisse lülitatud, siis tööriist ei tööta. Töö alustamiseks lülitage tööriist välja ja seejärel sisse.

- Laske tarvikul enne töö alustamist täiskiiirusele jõuda.
- Juhtige survet ja pinnakontakti lisatarvikule ja töödeldava detaili vahel.

HOIATUS

- **Ärge kunagi lööge lisatarvikut vastu tööpinda. Liiga suur surve põhjustab tarvikule rikke või aeglustab kiirust.**
- **Kui olete lõpetanud, lülitage tööriist välja ja veenduge, et see seiskuks enne mahapanemist täielikult.**

Lihvimine lihvketaستega

Vt joonist 5 lk 2.

Valige ja kasutage alati hoolikalt lihvketaid mida soovitakse lihvitava materjali jaoks. Veenduge, et mis tahes tarviku töökiirus on võrdne või suurem kui tööriista tühikiirus. Paigaldusava läbimõõt peab sobima ilma vahedeta tagumise äärikuga. Ärge kasutage reduktoreid ega adaptoreid.

- Hoidke lihvmasinat mõlema käega enda ees ja kehast eemal, hoides lihvketta ta töödeldavast detailist eemal.
- Hoidke tööriista ja tööpinna vahel 20–30° nurka.
- Liigutage lihvmasinat pidevalt ühtlases tempos.
- Survestage. Liiga väike surve toob kaasa takerdumise või pörkamise. Liiga suur surve põhjustab ülekoormust ja võimalikku väljalülitumist, et kasutajat kaitsta.

Lõikamine lõikeketastega

Vt joonist 6 lk 2.

Valige ja kasutage alati hoolikalt lõikeketaid, mida soovitakse lihvitava materjali jaoks. Veenduge, et mis tahes tarviku töökiirus on võrdne või suurem kui tööriista tühikiirus. Paigaldusava läbimõõt peab sobima ilma vahedeta tagumise äärikuga. Ärge kasutage reduktoreid ega adaptoreid.

- Hoidke lihvmasinat mõlema käega enda ees ja kehast eemal, hoides lõikeketta töödeldavast detailist eemal.
- Rakendage tööpinnale minimaalset survet, mis võimaldab tööriistal töötada suurel kiirusel. Lõikamiskiirus on suurim, kui tööriist töötab suurel kiirusel.
- Kui lõikamine on alanud ja töödeldavas detaili on tekkinud säik, ärge muutke lõike nurka. Nurga muutmine põhjustab ratta paindumist ja võib põhjustada ratta purunemist.

HOIATUS

- **Kontrolli kaotamise ja võimalike tõsiste vigastuste vältimiseks kasutage tööriista alati mõlema käega, hoides ühte kätt lisakäepidemel.**
- **Ärge käivitage tööriista töödeldaval detailil. Laske rattal töötada täiskiiirusel. Käivitades töödeldaval detailil, võib ratas anda tagasilöögi ja põhjustada vigastusi. Veenduge, et tööriist enne maha panemist enam ei pöörleks. Vastasel juhul võib see põhjustada tõsiseid vigastusi. Vältige liigse surve avaldamist tööriistale. Suur surve suurendab ratta purunemise ja mootori ülekuumenemise võimalust.**
- **Lõikerataste kasutamise ajal tuleb kasutada lõikeratta kaitset.**
- **Ärge kunagi muutke lõikenurka töötamise ajal. Muudatuse tulemuseks võib olla murd või pragu lõikerattas.**

Eemaldatav tolmukate

Vt joonist 7 lk 2.

Eemaldatav tolmukate on mõeldud prahiga saastumise vältimiseks aja jooksul. Tolmu puhastamiseks libistage tolmukate välja.

Puhastamine

Lükake tolmukate välja, et parandada väljundvoolu ja tööriista tsirkulatsiooni. Korralik hooldus aitab säilitada tööriista head jõudlust. Puhastage alati tolm ja mustus tööriistade ventilatsiooniavadest ning hoidke tööriistad ja tööriistade ventilatsiooniavad õlist/määrdest puhtad. Puhastamiseks kasutage ainult pehmet puhastusvahendit ja niisket kaltsu. Ärge kasutage kaustilisemaid puhastusvahendeid, nagu bensiin, tärpentin, lakilahusti, värvilahusti, klooriga puhastuslahustid, ammoniaak ja ammoniaaki sisaldavad kodumajapidamises kasutatavad puhastusvahendid. Ärge kunagi kasutage tööriistades või nende ümber tuleohtlikke lahusteid.

Osad ja hooldus

Tööriista remont ja hooldus tuleb teostada üksnes volitatud teeninduskeskuses.

Lisateabe saamiseks pöörduge firma **Ingersoll Rand** lähima büroo või edasimüüja poole.

Keskonnakaitse

Pärast kasutusea lõppu tuleb **Ingersoll Randi** elektritööriista utiliseerida kooskõlas kõigi kehtivate normide ja eeskirjadega (kohalikud, maakondlikud, riiklikud, föderaalset jne). Ebaõige utiliseerimine võib põhjustada keskkonnakahju.

Tingmärkide selgitus

Tagastage jäätmed taaskasutuseks.



Ärge kõrvaldage seda toodet koos olmejäätmetega.



Li-Ion

Toode sisaldab liitium-ioonmaterjale. Ärge kõrvaldage seda toodet koos olmejäätmetega.

Originaaljuhend on inglise keeles. Juhendid teistes keeltes on tõlgitud originaaljuhendist.

A termékre vonatkozó biztonsági információk

Felhasználási terület:

A vezeték nélküli sarokcsiszoló egy forgótengellyel (szár, csap vagy hajlítótüske) rendelkező, akkumulátorral működő kéziszerszám, amelyre tartozék van szerelve. A csiszológép anyagtárolására, vágásra vagy felület-előkészítésre használható.

VIGYÁZAT

⚠ VIGYÁZAT: Tanulmányozza az ehhez a gépi szerszámhoz mellékelt összes biztonsági figyelmeztetést, utasítást, képet és műszaki leírást. A figyelmeztetések és utasítások be nem tartása, áramütést, tüzet és/vagy komolyabb sérülést eredményezhet. Tegyen el minden Figyelmeztetést és utasítást, hogy később is megtekinthesse.

- **Az akkumulátorokat felelősséggel hasznosítsa újra, illetve ártalmatlanítsa.** Ne lyukassa ki vagy égesse el az akkumulátorokat. A nem megfelelő ártalmatlanítás veszélyeztetheti a környezetet vagy személyi sérüléseket okozhat.
- **A szerszámokat csak megfelelő feszültségű Ingersoll Rand akkumulátorokkal és töltővel használja.** Más típusú akkumulátorok használata tűzveszélyt, személyi sérüléseket, vagy anyagi károkat okozhat.

További tudnivalókat a TL-G5351-SIM vezeték nélküli sarokcsiszoló biztonsági kézikönyvében találhat, Akkumulátortöltőre vonatkozó biztonsági információk című 10567832 számú útmutatóban, illetve az Akkumulátorra vonatkozó biztonsági információk című 10567840 számú útmutatóban találhatók.

A kézikönyvek letöltési címe: ingersollrand.com

Az **Ingersoll Rand** az aktuális irányelvek betartása érdekében teljesen feltöltött feszültségről névleges feszültségre frissítette akkumulátorcímkeit. Az új címkézés a 12 V-tól 10,8 V-ig, a 20 V-tól 18 V-ig és a 40 V-tól 36 V-ig beállítható akkumulátorok névleges feszültségét tükrözi.

A névleges feszültség az akkumulátor használata közben megadott átlagos feszültség. Ne feledje, hogy az útmutató betartása nem befolyásolja az akkumulátor teljesítményét, és az akkumulátorok a saját feszültségplatformjukon belül maradnak, például egy IQV® 20-as sorozatú szerszám megfelel egy IQV® 20-as sorozatú akkumulátornak.

Ajánlott kiegészítők

A szerszámgepek tartozékai olyan elemek, amelyek a szerszámra vagy a szerszámba vannak telepítve, és a szerszám és a munkadarab közötti érintkezést szolgálják. Ezek jellemzően fogóeszközök, és a szerszámtól külön kell megvásárolni őket. A tartozékokat a munkafolyamatnak megfelelően kell használni. A kézikönyvben szereplő figyelmeztetések be nem tartása halált vagy súlyos sérülést okozhat.

A vezeték nélküli sarokcsiszolóval használható tartozékok a csiszológéporongok és a vágókörongok. A szerszámmal kapcsolatos követelményeket és a tartozékok használatára, típusára, sebességére és méretére vonatkozó korlátozásokat az alábbiakban ismertetjük.

A működés leírása

Lásd az 8. ábrát a 3. oldalon.

Tétel	Alkatrész leírása	Tétel	Alkatrész leírása	Tétel	Alkatrész leírása	Tétel	Alkatrész leírása
1	Orsózárr	4	Üzemelésblokkoló kapcsoló	7	Védőretesz	10	Csavarkulcs
2	Fogantyú	5	Főkapcsoló	8	B típusú védőburkolat	11	Támasztókarima
3	Porvédő	6	Segédfogantyú	9	A típusú védőburkolat	12	Karimás anya

A termék jellemzői

Modellek	Feszültség	Akkumulátor típusa	Kimenet	Maximális terhelés nélküli fordulatszám (rpm)	Teljesítmény (HP)
	(V, DC)				
G5351	20	BL2022, BL2023	5/8"-11	8,000	1
G5351M	20	BL2022, BL2023	M14	8,000	1

Modellek	Korongtípus	Max. korongkapacitás (hüvelyk)	Zajszint dB dB(A) (EN 62841)		Vibrációs (m/s ²) (EN 62841)	
			† Nyomás (L _p)	‡ Teljesítmény (L _w)	Szint	*K
G5351	1 típus, 27 (Csiszolás) 1A típus, 27A, 41, 42 (Vágás)	5x1/4	76.3	87.3	6.6	2.1
G5351M	1 típus, 27 (Csiszolás) 1A típus, 27A, 41, 42 (Vágás)	5x1/4	76.3	87.3	6.6	2.1

† K_p = 3dB mérési bizonytalanság

‡ K_{WA} = 3dB mérési bizonytalanság

* K = mérési bizonytalanság (Vibrációs)

VIGYÁZAT

A hang- és rezgésértékek mérése nemzetközileg elfogadott vizsgálati szabványoknak megfelelően történt. Az eszköz bizonyos felhasználási területein a felhasználót érő hatások ezektől az értékektől eltérhetnek. Ezért az adott alkalmazásra vonatkozó veszélyességi szintet helyszíni méréssel kell meghatározni.

Termék- és tartozékhasználat

Túlterhelés elleni védelem

A szerszám károsodásának megelőzése érdekében a csiszológép túlterhelés elleni védelemmel van ellátva. Ha a csiszológépet túlzottan erőltetik, vagy a feladat túl nagy, a szerszám automatikusan leáll. Ha a szerszám hirtelen leáll, engedje fel a főkapcsolót a szerszám visszaállításához. A szerszám újraindul a főkapcsoló újbóli aktiválásakor.

Hőmérséklet miatti kikapcsolás

Ne működtesse a sarokcsiszolót teljes terhelésen hosszú ideig, mert az akkumulátor túlmelegedhet. Ha túllépi az akkumulátor hőmérsékleti tartományát, az leáll, és nem indul újra, amíg az akkumulátorok biztonságos szintre nem hűltek.

Visszarúgás elleni védelem

Működés közben a korong összeakadhat az anyaggal, és szélsőséges esetekben a kezelő akaratlanul is becsípheti a szerszámot a munkadarabra. A csiszológép érzékeli a rendellenes interferenciát, és a további károsodás megelőzése érdekében a főkapcsoló lenyomásától függetlenül automatikusan leáll a forgás. Az újraindításhoz engedje fel a főkapcsolót, és biztonságos módon válassza le a szerszámot az anyagról. A szerszám a főkapcsoló újbóli bekapcsolása után indul újra.

Elektromos fék

Az elektromos fék akkor kapcsol be, amikor a főkapcsolót felengedik, ami a korong leállítását okozza. A korong általában két másodpercen belül megáll. Lehet, hogy a fék egy kicsit később fog, mint ahogy a kezelő felengedi a főkapcsolót. Esetenként előfordulhat, hogy a fék teljesen meghibásodik. Ha a fék gyakran meghibásodik, a csiszológépet hivatalos szervizbe kell vinni.

Az akkumulátor eltávolítása/behelyezése

⚠ VIGYÁZAT

A tartozékok cseréje vagy eltávolítása előtt mindig vegye ki az akkumulátort.

- Az akkumulátor eltávolításához nyomja meg a kioldógombokat az akkumulátor mindkét oldalán, és húzza ki az akkumulátortelepet a szerszámból.
- Az akkumulátor behelyezéséhez igazítsa az akkumulátorsíneket a szerszámlábhöz, és csúsztassa befelé az akkumulátort.

A segédfogantyú felszerelése

Lásd az 1. ábrát a 2. oldalon.

- A segédfogantyú felszerelése vagy eltávolítása előtt távolítsa el az akkumulátort.
- Csavarja be a segédfogantyút a hajtóműház bal vagy jobb oldalán.
- Húzza meg erősen a segédfogantyút.

⚠ FIGYELEM

A sérülés kockázatának csökkentése érdekében mindig használjon segédfogantyút a szerszám használatakor, és tartsa erősen.

A korongvédő felszerelése

A szerszámot A típusú (vágó) és B típusú (csiszoló) korongvédővel szállítjuk. A kezelő biztonsága érdekében csak a használt korong méretének és az alkalmazásnak megfelelő védőburkolatot használja.

A csiszolókorong védőburkolatát és a vágókorong védőburkolatát ugyanazokkal a lépésekkel kell rögzíteni és eltávolítani:

- Nyissa ki a védőreteszt (1), és igazítsa a védőburkolaton lévő füleket (2) a hajtóműház burkolatán lévő nyílásokhoz (3).
- Nyomja le a védőburkolatot, amíg a védőfülek nem kapcsolódnak be, és szabadon nem forognak a hajtóműház burkolatának hornyában.
- Nyitott védőreteszt mellett forgassa el a védőburkolatot a kívánt munkapozícióba. A védőburkolatot az orsó és a kezelő közé kell helyezni a maximális kezelői védelem biztosítása érdekében.
- Zárja be a védőreteszt (1), hogy rögzítse a védőburkolatot a hajtóműházon. Győződjön meg arról, hogy a védőburkolatot nem lehet kézzel elforgatni, amikor a védőreteszt zárva van. Ne működtesse a csiszológépet laza védőburkolattal vagy nyitott helyzetben lévő védőretesszel.
- A védőburkolat eltávolításához nyissa ki a védőreteszt, forgassa el a védőburkolatot úgy, hogy a fülek és a nyílások egy vonalba kerüljenek, és húzza fel a védőburkolatot.

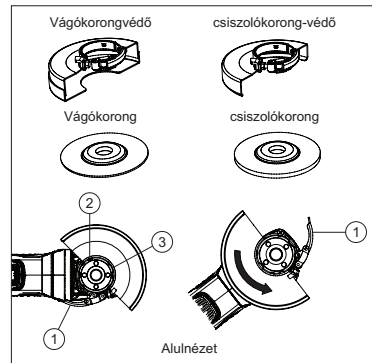

⚠ FIGYELEM

- Csak az alkalmazáshoz megfelelő védőeszközt használja. Csiszolókorong-védőt csiszolási alkalmazásokhoz és vágókorongvédőt vágási alkalmazásokhoz.
- Győződjön meg arról, hogy a korong védőburkolata stabil, és úgy van beállítva, hogy maximális védelmet nyújtson a kezelőnek működés közben.
- Ha a védőburkolatot nem tudja meghúzni a védőretesszel, ne használja a szerszámot, és vegye a szerszámot és a védőburkolatot szervizbe a védőburkolat javítása vagy cseréje érdekében.
- Ne húzza meg az állítócsavart úgy, hogy a védőreteszt nyitott helyzetben van. Ez a védőburkolat vagy a szerelőagy észrevehetetlen sérülését okozhatja.
- Ha a csiszoláshoz A típusú (vágó) korongvédőt használ, a korongvédő összeakadhat a munkadarabbal, így a szerszámgepet nehéz irányítani.
- Ha a B típusú (csiszoló) korongvédőt ragasztott csiszolókorongokkal végzett vágási műveletekhez használja, akkor nagyobb a kockázata a kibocsátott szikrák és részecskék, valamint korongrepedés esetén a korongdarabok által okozott sérülésnek.
- Ha A (vágó) vagy B (csiszoló) típusú korongvédőt használ a betonban vagy falazatban végzett vágásokhoz és műveletekhez, akkor nagyobb a kockázata a pornak való kitétségnek és az irányítás elvesztésének, ami visszarúgást eredményezhet.

A korongvédő beállítása

Lásd az 2. ábrát a 2. oldalon.

A védőburkolat gyárilag előre be van állítva a hajtóműház kerékagjának átmérőjéhez. Ha a szerszáma szerelt védőburkolat egy idő után meglazul, húzza meg az állítócsavart (1) úgy, hogy a védőretea zárt helyzetben van.

Orsózár

Lásd az 3. ábrát a 2. oldalon.

Az orsózár gombja (1) arra szolgál, hogy megakadályozza az orsó forgását a korongok felhelyezésekor vagy eltávolításakor. Csak akkor működtesse az orsózárát, ha a szerszám KI van kapcsolva, és a korong teljesen megállt. A zár bekapcsolásához nyomja meg az orsózár gombját (1), és forgassa el szorosan az orsózárát.

A csiszolókorongok és vágókorongok ápolása

A csiszoló- és vágókorongokat védeni kell a következőktől:

- Minden típusú oldószer
- Szélsőséges hőmérsékleti változások
- Leejtés vagy ütközés

A csiszoló- és vágókorongokat a következőképpen kell tárolni:

- Szervezett módon úgy, hogy a korongokat zavar és sérülés nélkül lehessen eltávolítani.
- A vonatkozó biztonsági információkkal együtt.
- A csiszoló- és vágókorongokat nem szabad megütni vagy leejteni.

Selejtezzon ki minden olyan korongot, amely leesett vagy nekiütődött valaminek, szélsőséges hőmérsékletnek volt kitéve, vagy oldószerral vagy nedvességgel érintkezett.

A csiszolókorongok / vágókorongok felhelyezése / eltávolítása

⚠ VIGYÁZAT

A tartozékok felhelyezése/eltávolítása előtt vegye ki az akkumulátort.

- Szerelje fel a menet nélküli támasztókarimát az orsóra, a felemelt részt (pilot) a korongnak támasztva.
- Illessze a korongot a támasztókarimára úgy, hogy a korong közepe a támasztókarima felemelt részén (pilot) legyen.
- Az orsózár gombját megnyomva fűzze a karimás anyát az orsóra.

Ha a korong vastagsága legalább 1/8" (3 mm), akkor helyezze a karimás anyát az orsóra úgy, hogy a felemelt rész (pilot) illeszkedjen a korong közepére.

Ha a felhelyezendő korong 3 mm-nél (1/8") vékonyabb, helyezze a karimás anyát az orsóra úgy, hogy a felemelt rész (pilot) ne a korong felé nézzen.

- Az orsózár gombjának megnyomása közben húzza meg a karimás anyát a csavarkulccsal.
- A korong eltávolításához nyomja meg az orsózár gombját, és lazítsa meg a karimás anyát a csavarkulccsal.

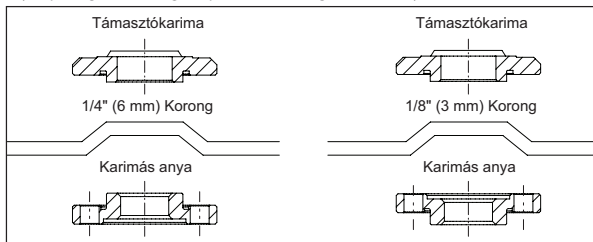

MEGJEGYZÉS

Ha a korong a karimás anya meghúzása után elforog, ellenőrizze a karimás anya helyzetét. Ha egy vékony korong van felszerelve úgy, hogy a szorítóanyán lévő pilot a korong felé néz, akkor el fog forogni, mert a pilot magassága megakadályozza, hogy a szorítóanya megtartsa a korongot.

⚠ VIGYÁZAT

- A szerszám működése közben ne rögzítse az orsózárát. A szerszám károsodhat, és a csatlakoztatott tartozék lecsúszhat, ami sérülést okozhat.
- A tartozékok cseréje előtt mindig vegye le és vegye ki az akkumulátort. Ennek elmulasztása súlyos személyi sérülést okozhat. Csak a szerszám névleges fordulatszámánál nagyobb biztonságos üzemi fordulatszámú tartozékokat használjon.

Főkapcsoló

Lásd az 4. ábrát a 2. oldalon.

Fogja meg erősen a szerszámtestet és a segédfogantyút. A szerszám elindításához nyomja előre az üzemelésblokkoló gombot (1), és nyomja meg a főkapcsolót (2). A megállításhoz engedje fel a főkapcsolót.

MEGJEGYZÉS

- Ennél az eszköznél nem lehet a kapcsolót ON (BE) állásban rögzíteni. A szerszám kapcsolóját semmilyen módon nem szabad ON (BE) állásban rögzíteni.
- Ez a szerszám elektromos fékkel van felszerelve. A fék megfelelő működése esetén szikrák láthatók a burkolat szellőzőnyílásain keresztül. Ez normális jelenség, és a fék működését jelzi.

Általános műveletek

- A tartozék felhelyezése után vagy a munka megkezdése előtt tesztelje a korongot úgy, hogy hagyja egy percig forogni, mielőtt munkadarabra helyezné.

⚠ VIGYÁZAT

Soha ne használjon leejtett tartozékokat. A kiegyensúlyozatlan vagy sérült tartozékok károsíthatják a munkadarabot, károsíthatják a szerszámot, és kopást okozhatnak, ami a tartozék meghibásodását okozhatja.

- Használjon bilincset, satut vagy más praktikus eszközt a munkadarab megtartására, felszabadítva mindkét kezét a szerszám irányítására.

⚠ VIGYÁZAT

A szerszám elindítása előtt mindkét kezével tartsa erősen a szerszámot.

MEGJEGYZÉS

Ha az akkumulátort akkor helyezi be, amikor a szerszám BE van kapcsolva, a szerszám nem fog működni. Kapcsolja KI a szerszámot, majd kapcsolja BE a munka megkezdéséhez.

- A munka megkezdése előtt hagyja, hogy a tartozék elérje teljes sebességét.
- Szabályozza a nyomást és a felületi érintkezést a tartozék és a munkadarab között.

⚠ VIGYÁZAT

- **Soha ne ütögesse a tartozékokat a munkadarabhoz. A túl nagy nyomás a tartozék meghibásodását okozza, vagy lassítja a sebességet.**
- **Amikor elkészült, kapcsolja KI a szerszámot, és mielőtt leteszi, győződjön meg róla, hogy teljesen megállt.**

Csiszolás csiszolókorongokkal

Lásd az 5. ábrát a 2. oldalon.

Mindig gondosan válassza ki és használja a csiszoló- és amely az adott anyag megmunkálásához ajánlott. Győződjön meg arról, hogy a tartozék üzemi fordulatszáma egyenlő vagy nagyobb, mint a szerszám terhelés nélküli fordulatszáma. A szerelőnyílás átmérőjének holtjáték nélkül kell illeszkednie a támasztókarimához. Ne használjon szűkítőket vagy adaptereket.

- Mindkét kezével tartsa a csiszolót elől és távol a testtől, úgy, hogy a csiszoló rong távol legyen a munkadarabtól.
- Tartson 20–30°-os szöveget a szerszám és a munkafelület között.
- Folyamatosan, egyenletes tempóban mozgassa a csiszolót.
- Nyomja rá. A túl kis nyomás csattogáshoz vagy ugráláshoz vezet. A túl nagy nyomás túlterheléshez és esetleges leálláshoz vezet a kezelő védelme érdekében.

Vágás vágókoronggal

Lásd az 6. ábrát a 2. oldalon.

Mindig gondosan vágókorongot, amely az adott anyag megmunkálásához ajánlott. Győződjön meg arról, hogy a tartozék üzemi fordulatszáma egyenlő vagy nagyobb, mint a szerszám terhelés nélküli fordulatszáma. A szerelőnyílás átmérőjének holtjáték nélkül kell illeszkednie a támasztókarimához. Ne használjon szűkítőket vagy adaptereket.

- Mindkét kezével tartsa a csiszolót elől és távol a testtől, úgy, hogy a vágókorong távol legyen a munkadarabtól.
- Minimális nyomást gyakoroljon a munkafelületre, hogy a szerszám nagy fordulatszámon működhessen. A vágási sebesség akkor a legnagyobb, ha a szerszám nagy fordulatszámon működik.
- Ha a vágás megkezdődött, és a munkadarabon bevágás található, ne változtassa meg a vágás szögét. A szög megváltoztatásával a korong meghajlik, és el is törhet.

⚠ VIGYÁZAT

- **Az irányítás elvesztésének és az esetleges súlyos személyi sérülésnek a megelőzése érdekében mindig két kézzel működtesse a szerszámot, egyik kezét a segédfogantyún tartva.**
- **Ne indítsa el a szerszámot a munkadarabon. Hagyja, hogy a korong elérje a teljes fordulatszámot a munkához. Ha a munkadarabot érintve indítja el, a korong visszarúghat, és sérülést okozhat. Mielőtt letenné, győződjön meg róla, hogy a szerszám nem forog tovább. Ellenkező esetben a szerszám súlyos sérülést okozhat. Ne gyakoroljon túlzott nyomást a szerszámra. A nagy nyomás növeli a korong eltörésének és a motor túlmelegedésének lehetőségét.**
- **A vágókorong védőburkolatát a vágókorong használatakor fel kell helyezni.**
- **Soha ne változtassa meg a vágási szöveget működés közben. A változtatás a vágókorong törését vagy repedését okozhatja.**

Levehető porvédő

Lásd az 7. ábrát a 2. oldalon.

A levehető porvédő úgy van kialakítva, hogy megakadályozza a törmelék miatti szennyeződést. Csúsztassa ki a porvédő fedelét a por eltávolításához.

Tisztítás

Csúsztassa ki a porvédő fedelét a tisztításhoz, hogy javuljon az elhasznált levegőáramlása és a szerszám keringetése. A megfelelő karbantartás segít a jó szerszámjeljesítmény fenntartásában. Mindig tisztítsa meg a szerszámnyílásokat a portól és a törmeléktől, és tartsa a szerszámot és a szerszámnyílásokat olaj-/zsirmentesen. A tisztításhoz csak enyhe szappant és nedves rongyot használjon. Ne használjon maró hatású tisztítószerket, például benzint, terpentint, lakkhígítót, festékkihígítót, klórozott tisztítószerket, ammóniát és ammóniát tartalmazó háztartási tisztítószerket. Soha ne használjon éghető vagy gyúlékony oldószereket a szerszámokon vagy azok közelében.

Alkatrészek és karbantartás

A szerszám javítását és karbantartását csak arra feljogosított szervizközpont végezheti.

Közölnivalóit juttassa el a legközelebbi **Ingersoll Rand** irodához vagy forgalmazóhoz.

Környezetvédelem

Ha az **Ingersoll Rand** elektromos termék élettartama lejárt, újrahasznosítását az összes vonatkozó (helyi, állami, országos, szövetségi stb.) szabvánnyal és előírással összhangban kell elvégezni. A nem megfelelő ártalmatlanítás veszélyeztetheti a környezetet.

A szimbólumok azonosítása



Juttassa vissza a hulladékanyagot újrahasznosításra.



Ezt a terméket ne tegye a háztartási hulladékanyag közé.



A termék lítium-ion akkumulátort tartalmaz. Ezt a terméket ne tegye a háztartási hulladékanyag közé.

Az eredeti utasítások angolul elérhetőek. A más nyelveken olvasható utasítások az eredeti utasítás fordításai.

Gaminio saugos informacija

Paskirtis:

Belaidis kampinis šlifukoaklis yra akumuliatoriumi maitinamas rankinis elektrinis įrankis, varantis besisukančią ašį (strypą, veleną), prie kurios montuojamas priedas. Šlifukoaklį galima naudoti medžiagai pašalinti, pjaustyti arba paviršiuji paruošti.

ĮSPĖJIMAS

⚠ ĮSPĖJIMAS: Perskaitykite visus šiam įrankiui taikomas saugos perspėjimus, instrukcijas, iliustracijas ir specifikacijas. Jei nesilaikysite nurodymų ir įspėjimų, galite gauti elektros smūgį, sukelti gaisrą ir (arba) sunkiai susižeisti. Saugokite visus įspėjimus ir nurodymus kaip informaciją ateičiai.

- **Naudotus akumuliatorius tinkamai perdirkbkite arba utilizuokite.** Akumuliatori, neprakiurdykite ir nedeginkite. Netinkamas utilizavimo būdas gali sukelti pavojį aplinkai arba sužaloti žmogų.
- **Árankius naudokite tik su tinkamos átampos "Ingersoll Rand" akumuliatoriais ir krovikliu.** Naudojant kitokius akumuliatorius galima sukelti gaisrą, susižaloti arba sugadinti turtą.

Papildomos informacijos žr. belaidžio kampinio šlifukoaklio saugos vadovo formoje TL-G5351-SIM, "Akumuliatorių kroviklio saugos informacijos vadovą" (forma 10567832), "Akumuliatoriaus saugos informacijos vadovą" (forma 10567840).

Instrukcijas galima parsisiųsti iš interneto svetainės ingersollrand.com

"Ingersoll Rand" atnaujino akumuliatorių ženklimą ir dabar vietoj maksimaliai įkrauto akumuliatoriaus įtampos nurodo jo vardinę įtampą, kaip reikalaujama šiuo metu galiojančiose gairėse. Naujasis ženklinimas atspindės nominalią baterijų įtampą, reguliuojant nuo 12 V iki 10,8 V, nuo 20 V iki 18 V ir nuo 40 V iki 36 V.

Vardinė įtampa yra vidutinė įtampa naudojant akumuliatorių. Atkreipkite dėmesį, kad dėl šių nurodymų laikymosi akumuliatoriaus veikimas nenukentėjo, o akumuliatoriai išlaiko suderinamumą atitinkamos įtampos platformose, pvz., IQV® 20 serijos įrankis atitinka IQV® 20 serijos akumuliatorių.

Rekomenduojami priedai

Elektrinių įrankių priedai apibrėžiami kaip elementai, kurie montuojami įrankyje arba ant jo ir kurie tampa tarpine sąsaja tarp įrankio ir ruošinio. Paprastai jie būna sudėvimimi ir turėtų būti perkami atskirai nuo įrankio. Priedai turi atitikti atliekamą darbą. Šiame instrukcijų vadove pateiktų įspėjimų nesilaikymas gali lemti mirtį arba sunkų kūno sužalojimą.

Priedai, kuriuos galima naudoti su belaidžiu kampiniu šlifukoakliu, yra šlifavimo diskai ir pjovimo diskai. Įrankio reikalavimai ir priedų naudojimo, tipo, greičio ir dydžio apribojimai pateikti toliau.

Funkcinis aprašas

Žr. 8 pav., 3 psl.

Elementas	Dalies aprašas	Elementas	Dalies aprašas	Elementas	Dalies aprašas	Elementas	Dalies aprašas
1	Veleno užraktas	4	Blokuotės jungiklis	7	Apsauginės dalies skląstis	10	Veržliaraktis
2	Rankena	5	Apatinis jungiklis	8	B tipo apsauginė dalis	11	Atraminė jungė
3	Gaubtas nuo dulkių	6	Pagalbinė rankena	9	A tipo apsauginė dalis	12	Jungėms veržlė

Gaminio techniniai duomenys

Modeliai	Átampa	Akumuliatoriaus modelis	Išėjimas	Maksimalus laisvasis greitis (sūk./min.)	Galia (AG)
	(V, nuolat. srovė)				
G5351	20	BL2022, BL2023	5/8"-11	8,000	1
G5351M	20	BL2022, BL2023	M14	8,000	1

Modeliai	Disko tipas	Maksimalus disko dydis (coliais)	Garso lygis dB(A) (EN 62841)		Vibracijos (m/s ²) (EN 62841)	
			† Slėgis (L _p)	‡ Galia (L _w)	Lygis	*K
G5351	1 tipas, 27 (Šlifavimas) 1A tipas, 27A, 41, 42 (Pjovimas)	5x1/4	76.3	87.3	6.6	2.1
G5351M	1 tipas, 27 (Šlifavimas) 1A tipas, 27A, 41, 42 (Pjovimas)	5x1/4	76.3	87.3	6.6	2.1

† K_{pa} = 3 dB matavimo paklaida

‡ K_{wa} = 3 dB matavimo paklaida

* K = matavimo paklaida (Vibracijos)

ĮSPĖJIMAS

Garso ir vibracijos reikšmės buvo išmatuotos laikantis tarptautinių pripažintų testavimo standartų. Poveikis naudotojui naudojant konkretų įrankį gali skirtis nuo šių rezultatų. Todėl turi būti atlikti matavimai naudojimo vietoje, siekiant nustatyti pavojingumo lygį konkretaus naudojimo sąlygomis.

Gaminio ir priedų naudojimas

Apsauga nuo perkrovos

Kad įrankis nesugestų, šlifukoaklis turi apsaugą nuo perkrovos. Jei šlifukoaklis bus spaudžiamas per stipriai arba atliekamas darbas jam sukurs per didelį krūvį, įrankis automatiškai sustos. Jei įrankis staiga sustotų, atleiskite apatinį jungiklį, kad įjungtumėte įrankį iš naujo. Įrankis vėl įsijungs, kai apatinis jungiklis vėl bus aktyvintas.

Pjovimo temperatūra

Nenaudokite kampinio šlifuko visa apkrava ilgą laiką, nes perkais akumuliatorius. Viršijus leidžiamosios temperatūros diapazoną, akumuliatorius nustos veikti ir neįsijungs, kol neatvės iki saugaus lygio.

Apsauga nuo atatranksio

Darbo metu diskas gali įstrigti medžiagoje, o ekstremaliais atvejais operatorius gali netyčia prispausti įrankį ruošinyje. Šlifuko aplis kpts neįprastus trukdžius ir, kad būtų išvengta papildomos žalos, automatiškai sustabdys sukimaši nepriklausomai nuo to, ar nuspaustas apatinis jungiklis. Norėdami vėl įjungti įrankį, atleiskite apatinį jungiklį ir saugiai ištraukite įrankį iš medžiagos. Įrankis įsijungs iš naujo vėl aktyvinus apatinį jungiklį.

Elektrinis stabdys

Atleidus apatinį jungiklį, įsijungia elektrinis stabdys ir diskas sustoja. Paprastai diskas sustoja per dvi sekundes. Gali būti tam tikra dėlsa nuo tada, kai operatorius atleidžia apatinį jungiklį, iki stabdžio įsijungimo. Retkarčiais stabdys gali visai neįsijungti. Jeigu stabdys neįsijungia dažnai, įgaliojote techninės priežiūros įstaigoje reikia atlikti šlifuko techninę apžiūrą.

Akumuliatoriaus išėmimas / įdėjimas

⚠️ ĮSPĖJIMAS

Prieš keisdami ar išimdami priedus visada išimkite akumuliatorių.

- Norėdami išimti akumuliatorių, paspauskite atleidimo mygtukus abiejose akumuliatoriaus pusėse ir ištraukite akumuliatorių iš įrankio.
- Norėdami įdėti akumuliatorių, sulygiuokite akumuliatoriaus bėgelius su įrankio apatine dalimi ir įstumkite.

Pagalbinės rankenos primontavimas

Žr. 1 pav., 2 psl.

- Prieš primontuodami ar nuimdami pagalbinę rankeną išimkite akumuliatorių.
- Įsukite pagalbinę rankeną kairiojoje arba dešiniojoje korpuso pusėje.
- Pagalbinę rankeną tvirtai prisukite.

⚠️ DĖMESIO

Kad sumažintumėte susižalojimo pavojų, naudodami įrankį visada tvirtai jį laikykite už pagalbinės rankenos.

Apsauginės disko dalies montavimas

Įrankio komplekte yra A tipo (pjovimo) ir B tipo (šlifavimo) disko apsauginė dalis. Operatoriaus saugos sumetimais naudokite tik tą apsauginę dalį, kuri atitinka naudojamo disko dydį ir paskirtį.

Šlifavimo disko apsauginė dalis ir pjovimo disko apsauginė dalis primontuojamos ir nuimamos atliekant tuos pačius veiksmus:

- Atidarykite apsauginės dalies skląstį (1) ir sulygiuokite apsauginės dalies fiksavimo elementus (2) su lizdais (3) korpuso gaubte.
- Stumkite apsauginę dalį žemyn, kol apsauginės dalies fiksavimo elementai užsifiksuos ir laisvai sukis korpuso stebulės griovelyje.
- Atidarę apsauginės dalies skląstį, pasukite apsauginę dalį į norimą darbinę padėtį. Apsauginės dalies korpusas turi būti tarp veleno ir operatoriaus, kad operatorius būtų maksimaliai apsaugotas.
- Uždarykite apsauginės dalies skląstį (1), kad pritvirtintumėte apsauginę dalį prie korpuso. Įsitikinkite, kad apsauginės dalies negalima pasukti rankiniu būdu, kai skląstis uždarytas. Nenaudokite šlifuko su atsilaisvinusia apsaugine dalimi arba su skląščiu atidarymo padėtyje.
- Norėdami nuimti apsauginę dalį, atidarykite apsauginės dalies skląstį, pasukite apsauginę dalį taip, kad fiksavimo elementai ir lizdai būtų sulygiuoti, ir ištraukite apsauginę dalį.

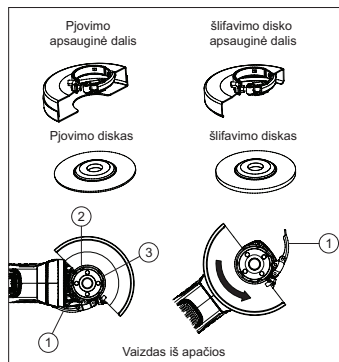

⚠️ DĖMESIO

- Naudokite tik tinkamą apsauginę dalį, atitinkančią darbo paskirtį: šlifavimo apsauginę dalį – šlifavimo darbams, pjovimo apsauginę dalį – pjovimo darbams.
- Įsitikinkite, kad disko apsauginė dalis yra saugi ir sureguliuota taip, kad užtikrintų maksimalią operatoriaus apsaugą darbo metu.
- Jei apsauginės dalies negalima gerai užfiksuoti apsauginės dalies skląščiu, nenaudokite įrankio ir nugabenkite įrankį bei apsauginę dalį į techninės priežiūros centrą, kad apsauginė dalis būtų suremontuota arba pakeista.
- Nepriveržkite reguliavimo varžto, kai apsauginės dalies skląstis yra atidarymo padėtyje. Dėl to gali būti nepastebimai pažeista apsauginė dalis arba tvirtinimo stebulė.
- Naudojant A tipo (pjovimo) disko apsauginę dalį atliekant paviršinio šlifavimo darbus, disko apsauginė dalis gali kliūti už ruošinio, todėl įrankį gali būti sunku kontroliuoti.
- Naudojant B tipo (šlifavimo) disko apsauginę dalį pjovimo darbams su abrazyviniais diskais, kyla didesnis kibirkščių ir dalelių išmetimo pavojus, taip pat disko fragmentų išmetimo pavojus lūžus diskui.
- Naudojant A tipo (pjovimo) arba B tipo (šlifavimo) disko apsauginę dalį betono arba mūro pjovimo ir paviršinio šlifavimo darbams, kyla didesnis dulkių poveikio ir kontrolės praradimo dėl atatranksio pavojus.

Disko apsauginės dalies reguliavimas

Žr. 2 pav., 2 psl.

Apsauginė dalis gamykoje iš anksto sureguliuojama pagal korpuso stebulės skersmenį. Jei po kurio laiko ant įrankio sumontuota apsauginė dalis atsilaisvina, priveržkite reguliavimo varžtą (1) apsauginės dalies skląstį nustatę į uždarymo padėtį.

Veleno užraktas

Žr. 3 pav., 2 psl.

Veleno blokuotės mygtukas (1) skirtas neleisti velenui sukintis primontuojant arba nuimant diskus. Veleno blokuotę naudokite tik tada, kai įrankis išjungtas ir diskas yra visiškai sustojęs. Norėdami įjungti blokuotę, paspauskite veleno blokuotės mygtuką (1) ir tvirtai sukite veleną.

Šlifavimo ir pjovimo diskų priežiūra

Šlifavimo ir pjovimo diskai turi būti saugomi nuo:

- visų rūšių tirpiklių;
- ekstremalių temperatūros pokyčių;
- kritimo ar smūgių

Šlifavimo ir pjovimo diskai turi būti laikomi:

- tvarkingai, kad diskus būtų galima nuimti be trikdžių ar pažeidimų;
- kartu su atitinkama saugos informacija.
- Šlifavimo ir pjovimo diskai turi būti saugomi nuo stuktelių ir nukritimo.

Išmeskite diskus, kurie nukrito ar patyrė smūgių, buvo paveikti ekstremalių temperatūros pokyčių arba patyrė tirpiklių ar drėgmės poveikį.

Šlifavimo / pjovimo diskų primontavimas ir nuėmimas

⚠ ĮSPĖJIMAS

Prieš primontuodami / nuimdami priedus išimkite akumuliatorių.

- Uždėkite nesrieginę jungę ant veleno iškilusią (nukreipiančiąją) dalį atsukę į diską.
- Uždėkite diską ant jungės, sucentruokite diską su iškilusia (nukreipiančiąją) jungės dalimi.
- Laikydami nuspausť veleno blokuotės mygtuką užsukite jungės veržlę ant veleno.

Jei diskas yra 1/8 col. (3 mm) storio arba storesnis, uždėkite jungės veržlę ant veleno taip, kad iškilusi (nukreipiančioji) dalis įsistatytų į disko vidurį.

Jei montuojamo disko storis mažesnis nei 1/8 col. (3 mm), uždėkite jungės veržlę ant veleno taip, kad iškilusi (nukreipiančioji) dalis nebūtų atsukta į diską.

- Laikydami nuspausť veleno blokuotės mygtuką veržliarakčių priveržkite jungės veržlę.
- Norėdami išimti diską, paspauskite veleno blokuotės mygtuką ir veržliarakčių atlaisvinkite jungės veržlę.

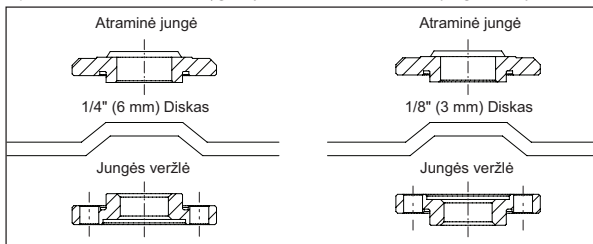

PASTABA

Jei priveržus jungės veržlę diskas sukasi, patikrinkite jungės veržlės kryptį. Jei montuojamas plonas diskas su į diską atsukta veržlės nukreipiančiąja dalimi, jis sukasis, nes dėl nukreipiančiosios dalies aukščio veržlė negali sulaukyti disko.

⚠ ĮSPĖJIMAS

- **Neįjunkite veleno blokuotės, kai įrankis veikia. Tai gali pažeisti įrankį, o pritvirtintas priedas gali nusisukti ir dėl to sukelti kūno sužalojimą.**
- **Prieš keisdami priedus visada išimkite akumuliatorių. To nepadarius kyla sunkaus kūno sužalojimo rizika. Naudokite tik priedus, kurių saugus darbinis greitis yra didesnis nei vardinis įrankio greitis.**

Apatinis jungiklis

Žr. 4 pav., 2 psl.

Tvirtai suimkite įrankio korpusą ir pagalbinę rankeną. Norėdami įjungti įrankį, nuspauskite blokuotės jungiklio mygtuką į priekį (1) ir paspauskite apatinį jungiklį (2). Norėdami jį sustabdyti, atleiskite apatinį jungiklį.

PASTABA

- Šis įrankis negali užfiksuoti jungiklio įjungimo padėtyje. Įrankio jokių būdu negalima užfiksuoti įjungimo padėtyje.
- Šiame įrankyje įrengtas elektrinis stabdys. Kai stabdys veikia tinkamai, pro korpuso ventilacijos angas gali būti matomos kibirkštys. Tai yra normalus stabdžio veikimas.

Bendrieji veiksmai

- Primontavę priedą arba prieš pradėdami darbą išbandykite diską: paleiskite jį sukintis vieną minutę ir tik tada naudokite jį darbui su ruošiniu.

⚠ ĮSPĖJIMAS

Niekada nenaudokite priedo, jei jis buvo nukritęs. Išsibalansavę arba sugedę priedai gali sugadinti ruošinį, pažeisti įrankį ir sukurti didesnę apkrovą, dėl kurios priedas gali veikti netinkamai.

- Įtvirtinkite ruošinį spaustuvu, stovu ar kitomis praktinėmis priemonėmis, kurios atlaisvins abi rankas ir leis geriau kontroliuoti įrankį.

⚠️ ĮSPĖJIMAS

Prieš įjungdami, įrankį tvirtai suimkite abiem rankomis.

PASTABA

Jei akumulatorius įdedamas, kai įrankis įjungtas, įrankis neveiks. Išjunkite įrankį, tada vėl įjunkite, kad pradėtumėte darbą.

- Prieš pradėdami darbą, palaukite, kol priedas įsisuks visu greičiu.
- Kontroliuokite spaudimą ir paviršiaus kontaktą tarp priedo ir ruošinio.

⚠️ ĮSPĖJIMAS

- **Niekada per jėgą nespauskite priedo prie ruošinio. Per didelį spaudimą sukels priedo gedimą arba sulėtins greitį.**
- **Baigę darbą, išjunkite įrankį ir įsitikinkite, kad jis visiškai sustojo – tik tada jį padėkite.**

Šlifavimas šlifavimo diskais

Žr. 5 pav., 2 psl.

Visada atidžiai pasirinkite ir naudokite tokius šlifavimo, kuriuos rekomenduojama naudoti su apdirbama medžiaga. Įsitikinkite, kad bet kurio priedo vardinis darbinis greitis yra ne mažesnis už laisvąjį įrankio greitį. Montavimo angos skersmuo turi atitikti jungę taip, kad ji nebūtų laisva. Nenaudokite reduktorių ar adapterių.

- Laikykite šlifuoklį abiem rankomis priešais kūną ir toliau nuo jo, nepriglaudę šlifavimo prie ruošinio.
- Išlaikykite 20–30° kampą tarp įrankio ir darbinio paviršiaus.
- Nuolat stumkite šlifuoklį pastoviu greičiu.
- Šiek tiek paspauskite. Per mažai spaudimo gali sukelti atšokimus. Per daug spaudimo sukels perkrovą ir, galimas dalykas, įrankio išjungimą, kad būtų apsaugotas operatorius.

Pjovimas pjovimo diskais

Žr. 6 pav., 2 psl.

Visada atidžiai pasirinkite ir naudokite tokius pjovimo diskus, kuriuos rekomenduojama naudoti su apdirbama medžiaga. Įsitikinkite, kad bet kurio priedo vardinis darbinis greitis yra ne mažesnis už laisvąjį įrankio greitį. Montavimo angos skersmuo turi atitikti jungę taip, kad ji nebūtų laisva. Nenaudokite reduktorių ar adapterių.

- Laikykite šlifuoklį abiem rankomis priešais kūną ir toliau nuo jo, nepriglaudę pjovimo disko prie ruošinio.
- Minimaliai spauskite įrankį prie darbinio paviršiaus, kad įrankis galėtų veikti dideliu greičiu. Pjovimo greitis didžiausias, kai įrankis veikia dideliu greičiu.
- Pradėję pjovimą ir ruošinyje padarę įpjovą, nekeiskite pjovimo kampo. Pakeitus kampą diskas sulinks ir gali lūžti.

⚠️ ĮSPĖJIMAS

- **Kad neparastumėte kontrolės ir išvengtumėte sunkaus sužalojimo, visada dirbdami įrankį laikydami abiem rankomis, vieną ranką laikydami ant pagalbinės rankenos.**
- **Neįjunkite įrankio pridėję jį prie ruošinio. Palaukite, kol diskas įsisuks visu greičiu. Jei įjungsite įrankį pridėtą prie ruošinio, tai gali sukelti disko atatrangą ir kūno sužalojimą. Prieš padėdami įrankį įsitikinkite, kad jis nustojo sukstis. Priešingu atveju galimas sunkus kūno sužalojimas. Stenkitės įrankio per daug nespausti. Didelis spaudimas didina disko lūžio ir variklio perkaitimo tikimybę.**
- **Naudojant pjovimo diskus, privaloma naudoti pjovimo disko apsauginę dalį.**
- **Niekada nekeiskite pjovimo kampo darbo metu. Dėl tokio pakeitimo pjovimo diskas gali lūžti arba įskilti.**

Nuimamasis gaubtas nuo dulkių

Žr. 7 pav., 2 psl.

Nuimamasis gaubtas nuo dulkių saugo nuo nešvarumų, susikaupiančių per ilgesnį laiką. Norėdami išvalyti dulkes, ištraukite šį gaubtą.

Valymas

Ištraukite gaubtą nuo dulkių, kad išvalytumėte dulkes ir taip pagerintumėte išpučiamo oro srautą bei įrankio cirkuliaciją. Tinkama priežiūra padės išlaikyti gerą įrankio veikimą. Nuolat šalinkite dulkes ir nešvarumus iš įrankio ventiliacinių angų ir pasirinkite, kad įrankis ir ventiliacinės angos nebūtų išteptos riebalais ar kitais nešvarumais. Įrankiui valyti naudokite tik švelnų muilą ir drėgną skudurėlį. Nenaudokite labiau šdinančių valymo priemonių, pvz., benzino, terpentino, lako skiediklio, dažų skiediklio, chlorintų valymo tirpiklių, amoniako ir buitinių ploviklių, kurių sudėtyje yra amoniako. Niekada įrankiuose ar aplink juos nenaudokite degių tirpiklių.

Dalys ir techninė priežiūra

Arankio remontą ir priežiūros darbus gali atlikti tik āgalotojo priežiūros centro darbuotojai.

Visais klausimais kreipkitės ā artimiausif **Ingersoll Rand** atstovybc̄ arba platintojā.

Aplinkosauga

Nebetinkamā naudoti **Ingersoll Rand** elektrinjį įrankjį bųtina perdirbti pagal visus galiojančius standartus ir taisykles (vietinius, valstijos, šalies, federalinius ir kt.). Netinkamai išmestas prietaisas gali kelti pavojų aplinkai.

Simboliai ir jų reikšmės



Atliekas grāžinkite perdirbti.



Neišmeskite ŗio gaminio su buitiniš atliekomis.



Gaminio sudėtyje yra ličio jonų. Neišmeskite ŗio gaminio su buitiniš atliekomis.

Originalios instrukcijos yra anglų kalba. Kitomis kalbomis yra originalių instrukcijų vertimas.

Izstrādājuma drošības informācija

Paredzētais lietojums:

Bezvadu leņķa slīpmašīna ir ar akumulatoru darbināms rokas elektroinstruments, kas darbina rotējošu vārpstu (serdeni vai tapni), uz kuras tiek uzstādīts piederums. Slīpmašīnu var izmantot materiāla noņemšanai, griešanai vai virsmas sagatavošanai.

BRĪDINĀJUMS

BRĪDINĀJUMS: Izlasiet visus drošības brīdinājumus, norādījumus, ilustrācijas un specifikācijas, kas ir nodrošinātas kopā ar šo elektroinstrumentu. Drošības brīdinājumu un norādījumu neievērošanas rezultātā var rasties elektriskās strāvas trieciens, nopietna trauma un/ vai izcelties ugunsgrēks. Turiet visus brīdinājumus un norādījumus pieejamā vietā kā uzziņu materiālus turpmākai lietošanai.

- **Nododot akumulatorus otrreizējai pārstrādei vai tos likvidējot, rīkojieties atbildīgi.** Neduriet akumulatoros caurumus un tos nedziniet. Nepareiza utilizācija var radīt kaitējumu videi vai traumas.
- **Instrumentus lietojiet tikai ar atbilstoša sprieguma Ingersoll Rand akumulatoriem un lādētāju.** Jebkuru citu akumulatoru lietošana var radīt aizdegšanās risku, traumas vai īpašuma bojājumus.

Papildinformāciju skatiet bezvadu leņķa slīpmašīnas drošības rokasgrāmatas veidlapā TL-G5351-SIM, Akumulatoru lādētāja drošības informācijas rokasgrāmatā 10567832 un Akumulatoru drošības informācijas rokasgrāmatā 10567840.

Rokasgrāmatas var lejupielādēt no ingersollrand.com

Lai ievērotu pašreizējās vadlīnijas, **Ingersoll Rand** ir atjauninājis akumulatora marķējumu no jaudas pilnībā uzlādētā stāvokli uz nominālo jaudu. Jaunais marķējums atspoguļos akumulatoru nominālo spriegumu, regulējot no 12 V līdz 10,8 V, no 20 V līdz 18 V un no 40 V līdz 36 V.

Nominālā jauda ir vidējā jauda, kas tiek uzrādīta akumulatora lietošanas laikā. Ņemiet vērā, ka šī vadlīniju ievērošana neietekmē akumulatora veiktspēju, un akumulatori saglabā savietojamību attiecīgajās sprieguma platformās, piemēram, IQV® 20 sērijas rīks atbilst IQV® 20 sērijas akumulatoram.

Ieteicamie aksesuāri

Elektroinstrumentu piederumi ir definēti kā vienumi, kas tiek uzstādīti instrumentam un kalpo kā saskarne starp instrumentu un apstrādājamo detaļu. Parasti tie ir patērējami un jāiegādājas atsevišķi papildus instrumentam. Piederumiem ir jābūt piemērotiem veicamajam darbam. Šajā rokasgrāmatā minēto brīdinājumu neievērošana var izraisīt nāvi vai nopietnas traumas.

Piederumi, ko var izmantot ar bezvada leņķa slīpmašīnu, ir slīpripas un griezējripas. Tālāk ir norādītas prasības attiecībā uz instrumentu un piederumu lietošanas, veidu, ātruma un izmēru ierobežojumi.

Funkciju apraksts

Skatiet attēlu 8 3. lpp.

Vienums	Daļas apraksts	Vienums	Daļas apraksts	Vienums	Daļas apraksts	Vienums	Daļas apraksts
1	Vārpstas bloķētājs	4	Bloķēšanas slēdzis	7	Aizsarga fiksators	10	Uzgriežņu atslēga
2	Rokturis	5	Lāpstīņas slēdzis	8	B tipa aizsargs	11	Balsta atloks
3	Putekļu pārsegs	6	Palīgrokturis	9	A tipa aizsargs	12	Atloka uzgrieznis

Izstrādājuma specifikācijas

Modeļi	Spriegums	Akumulatora modelis	Izvide	Maksimālais brīvgaitas ātrums (apgr./min)	Jauda (ZS)
	(V, DC)				
G5351	20	BL2022, BL2023	5/8"-11	8,000	1
G5351M	20	BL2022, BL2023	M14	8,000	1

Modeļi	Ripas tips	Maksimālā ripas kapacitāte (collas)	Skaņas līmenis dB(A) (EN 62841)		Vibrāciju (m/s ²) (EN 62841)	
			† Spiediens (L _p)	‡ Jauda (L _w)	Līmenis	*K
G5351	1 tips, 27 (Slīpēšana) 1A tips, 27A, 41, 42 (Griešana)	5x1/4	76.3	87.3	6.6	2.1
G5351M	1 tips, 27 (Slīpēšana) 1A tips, 27A, 41, 42 (Griešana)	5x1/4	76.3	87.3	6.6	2.1

† K_{PA} = 3dB mērījuma nenoteiktība

‡ K_{WA} = 3dB mērījuma nenoteiktība

* K = mērījuma neprecizitāte (Vibrāciju)

BRĪDINĀJUMS

Skaņas un vibrāciju vērtības tika noteiktas atbilstoši starptautiskiem atzītiem pārbauzu standartiem. Konkrētas rīka lietošanas izraisīta iedarbība uz lietotāju var atšķirties no šiem rezultātiem. Šī iemesla dēļ, lai noteiktu bīstamības līmeni konkrētajā lietošanas gadījumā, mērījumi jāveic uz vietas.

Izstrādājuma un piederumu lietošana

Aizsardzība pret pārslodzi

Lai novērstu instrumenta bojājumus, slīpmašīna ir aprīkota ar aizsardzību pret pārslodzi. Ja slīpmašīna tiek pārmērīgi spiesta vai veicama uzdevums ir pārāk grūts, instruments automātiski apstājas. Ja instruments pēkšņi apstājas, atļaidiet lāpstīņas slēdzi, lai atiestatītu instrumentu. Instruments tiek atiestatīts, atkārtoti iedarbinot lāpstīņas slēdzi.

Temperatūras ierobežojums

Leņķa slīpmašīnu nedrīkst ilgstoši darbināt ar pilnu slodzi, jo tas var izraisīt akumulatora pārkaršanu. Ja akumulatora temperatūras diapazons ir pārsniegts, instruments pārtrauc darboties, un to nevar atkal iedarbināt, kamēr akumulatori nav atdzisuši līdz drošam līmenim.

Aizsardzība pret atsitieni

Darbības laikā rīpa var nepareizi saskarties ar materiālu, un ārkārtējos gadījumos operators var nejauci iespiest instrumentu apstrādājamajā detaļā. Slīpmašīna konstatē šādas novirzes no normas un automātiski aptur rotāciju, lai novērstu turpmākus bojājumus, neatkarīgi no tā, vai ir nospiests lāpstiņas slēdzis. Lai atsāktu darbu, atļaidiet lāpstiņas slēdzi un drošā veidā noņemiet instrumentu no materiāla. Instruments tiks atiestatīts, atkārtoti iedarbinot lāpstiņas slēdzi.

Elektriskā bremze

Elektriskā bremze ieslēdzas, kad tiek atlaists lāpstiņas slēdzis, izraisot rīpas apstāšanos. Parasti rīpa apstājas divu sekunžu laikā. Var rasties aizkave starp brīdī, kad operators atlaiž lāpstiņas slēdzi un kad tiek iedarbinātas bremzes. Reizēm bremze var pilnībā nedarboties. Ja tā notiek bieži, slīpmašīnai nepieciešama apkope pie pilnvarota apkopes pakalpojumu sniedzēja.

Akumulatora izņemšana/ievietošana

⚠ BRĪDINĀJUMS

Pirms piederumu maiņas vai noņemšanas vienmēr izņemiet akumulatoru.

- Lai izņemtu akumulatoru, nospiediet atbrīvošanas pogas akumulatora abās pusēs un velciet akumulatoru virzienā prom no instrumenta.
- Lai ievietotu akumulatoru, salāgojiet akumulatora vadotnes ar instrumenta galu un bidiet uz iekšu.

Palīgoktura uzstādīšana

Skatiet attēlu 1 2. lpp.

- Pirms palīgoktura uzstādīšanas vai noņemšanas izņemiet akumulatoru.
- Ieskrūvējiet palīgokturi instrumenta korpusa kreisajā vai labajā pusē.
- Cieši pievelciet palīgokturi.

⚠ UZMANĪBU

Lai samazinātu traumu risku, lietojot instrumentu, vienmēr izmantojiet palīgokturi un turiet to stingri.

Rīpas aizsarga uzstādīšana

Instruments tiek piegādāts ar A tipa (griešanas) un B tipa (slīpēšanas) rīpu aizsargu. Operatora drošībai izmantojiet tikai tādu aizsargu, kas atbilst izmantotās rīpas izmēram un arī pielietojumam.

Slīpripas un griezējripas aizsargi tiek piestiprināti un noņemti, veicot vienas un tās pašas darbības:

- Atveriet aizsarga fiksatoru (1) un salāgojiet aizsarga izciļņus (2) ar spraugām (3) piederumu ietvara pārsegā.
- Spiediet aizsargu uz leju, līdz aizsarga izciļņi nofiksējas un tas brīvi griežas rievā uz piederumu ietvara rumbas.
- Kamēr aizsarga fiksators ir atvērts, pagrieziet aizsargu vēlamajā darba pozīcijā. Aizsarga korpusu jānovieto starp vārpstu un operatoru, lai nodrošinātu maksimālu operatora aizsardzību.
- Aizveriet aizsarga fiksatoru (1), lai nostiprinātu aizsargu pie piederumu ietvara. Kad aizsarga fiksators ir aizvērts, pārļiecinieties, ka aizsargu nevar pagriezt ar roku. Nedarbiniet slīpmašīnu, ja aizsargs ir vaļīgs vai ja aizsarga fiksators ir atvērts.
- Lai noņemtu aizsargu, atveriet aizsarga fiksatoru, pagrieziet aizsargu tā, lai izciļņi un spraugas būtu salāgotas, un pavelciet aizsargu uz augšu.

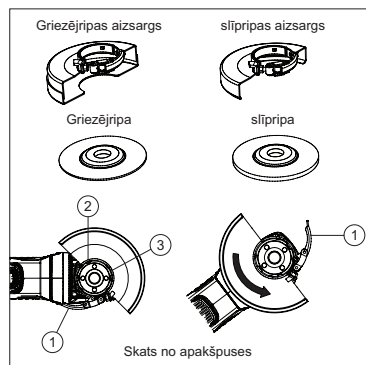

⚠ UZMANĪBU

- Izmantojiet tikai atbilstošajam lietojumam paredzēto aizsargu. Slīpēšanas aizsargi ir paredzēti slīpēšanas darbiem, un griešanas aizsargi ir paredzēti griešanas darbiem.
- Pārļiecinieties, ka rīpas aizsargi ir nostiprināti un noregulēti, lai nodrošinātu maksimālu operatora aizsardzību lietošanas laikā.
- Ja aizsargu nevar nostiprināt ar aizsarga fiksatoru, neizmantojiet instrumentu un nogādājiet to kopā ar aizsargu apkopes centrā, lai veiktu remontu vai aizsarga nomainītu.
- Nepievelciet regulēšanas skrūvi, kamēr aizsarga fiksators ir atvērtā pozīcijā. Var rasties nepamanāmi aizsarga vai montāžas rumbas bojājumi.
- Izmantojot A tipa (griešanas) rīpas aizsargu virsmu slīpēšanai, rīpas aizsargs var saskarties ar apstrādājamo detaļu, apgrūtinot kontroli.
- Izmantojot B tipa (slīpēšanas) rīpas aizsargu griešanas darbiem ar līmētajām abrazīvajām slīpripām, pieaug dzirksteļu un daļiņu rašanās risks, kā arī rīpas fragmentu izsviešanas risks, ja rīpa sasprāgst.
- Izmantojot A tipa (griešanas) vai B tipa (slīpēšanas) rīpas aizsargu griešanai un virsmas apstrādei betonā vai mūrī, pastāv paaugstināts putekļu iedarbības un kontroles zuduma risks, kas var izraisīt atsitieni.

Rīpas aizsarga regulēšana

Skatiet attēlu 2 2. lpp.

Aizsargs ir iepriekš pielāgots rūpnīcā piederumu ietvara rumbas diametram. Ja instrumentam uzstādītā aizsargs ar laiku kļūst vaļīgs, pievelciet regulēšanas skrūvi (1), kamēr aizsarga fiksators ir aizvērtā stāvoklī.

Vārpstas bloķētājs

Skatiet attēlu 3 2. lpp.

Vārpstas bloķēšanas poga (1) ir paredzēta, lai novērstu vārpstas griešanos, uzstādot vai noņemot ripas. Aktivizējiet vārpstas bloķētāju tikai tad, kad instruments ir IZSLĒGTS un ripa ir pilnībā apstājusies. Lai aktivizētu bloķētāju, nospiediet vārpstas bloķēšanas pogu (1) un stingri pagrieziet vārpstu.

Slīpripu un griezējripu apkope

Slīpripas un griezējripas ir jāaizsargā no:

- visu veidu šķīdinātājiem;
- ekstremālām temperatūras izmaiņām;
- nomešanas vai atsišanas

Slīpripas un griezējripas ir jāuzglabā:

- organizēti, lai ripas varētu noņemt bez sarežģījumiem vai bojājumiem;
- kopā ar atbilstošu drošības informāciju;
- tā, lai slīpripas un griezējripas netiktu atstātas vai nomestas.

Izmetiet visas ripas kas tikušas nomestas vai atstātas, pakļautas ekstremālai temperatūrai vai saskārušas ar šķīdinātājiem vai mitrumu.

Slīpripu/griezējripu uzstādīšana/noņemšana

⚠ BRĪDINĀJUMS

Pirms piederumu uzstādīšanas/noņemšanas izņemiet akumulatoru.

- Uzstādiat balsta atloku bez vitnes uz vārpstas ar pacelto daļu (priekšpusi) pret ripu.
- Novietojiet ripu pret balsta atloku, centrējot ripu uz balsta atloka paceltās daļas (priekšpusē).
- Kamēr vārpstas bloķēšanas poga ir nospiesta, uzskrūvējiet atloka uzgriezni uz vārpstas.

Ja ripas biezums ir 1/8 collas (3 mm) vai vairāk, novietojiet atloka uzgriezni uz vārpstas tā, lai paceltā daļa (priekšpusē) atrastos ripas centrā.

Ja uzstādāmās ripas biezums ir mazāks par 1/8 collām (3 mm), novietojiet atloka uzgriezni uz vārpstas tā, lai paceltā daļa (priekšpusē) nebūtu novietota pret ripu.

- Kamēr vārpstas bloķēšanas poga ir nospiesta, pievelciet atloka uzgriezni ar uzgriežņu atslēgu.
- Lai noņemtu ripu, nospiediet vārpstas bloķēšanas pogu un atskrūvējiet atloka uzgriezni, izmantojot uzgriežņu atslēgu.

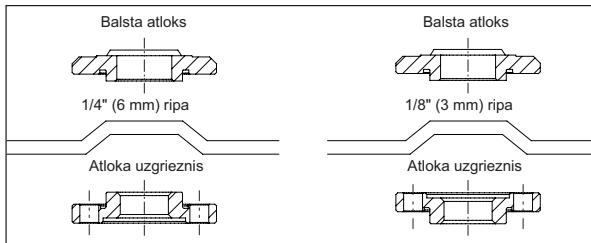

PIEZĪME

Ja ripa griežas pēc atloka uzgriežņa pievilkšanas, pārbaudiet atloka uzgriežņa novietojumu. Ja plāna ripa ir uzstādīta ar priekšpusi uz spīļuzgriežņa pret ripu, tā griezīsies, jo spīļuzgriežņa augstums neļauj tam noturēt ripu.

⚠ BRĪDINĀJUMS

- Neieslēdziet vārpstas bloķētāju, kamēr instruments darbojas. Instrumentu var sabojāt, un pievienotais piederums var atvienoties, izraisot traumas.
- Pirms piederumu maiņas vienmēr atvienojiet un izņemiet akumulatoru. Pretējā gadījumā var rasties nopietnas traumas. Izmantojiet tikai tādus piederumus, kuru drošais ekspluatācijas ātrums pārsniedz instrumenta nominālo ātrumu.

Lāpstiņas slēdzis

Skatiet attēlu 4 2. lpp.

Stingri satveriet instrumenta korpusu un palīgokturi. Lai iedarbinātu instrumentu, pārbīdiat bloķēšanas slēdzi uz priekšu (1) un nospiediet lāpstiņas slēdzi (2). Lai to apturētu, atlaidiat lāpstiņas slēdzi.

PIEZĪME

- Šim instrumentam nav iespējams bloķēt slēdzi IESLĒGTĀ pozīcijā. Instrumentu nekādā gadījumā nedrīkst bloķēt IESLĒGTĀ pozīcijā.
- Šis instruments ir aprīkots ar elektrisko bremzi. Kad bremzes darbojas pareizi, no ventilācijas atverēm korpusā var būt redzamas dzirksteles. Tas ir normāli, bremzei darbojoties.

Vispārīgas darbības

- Pēc piederuma uzstādīšanas vai pirms darba sākšanas pārbaudiet ripu, ļaujot tai vienu minūti griezties, un tikai tad izmantojiet to apstrādājamajai detaļai.

⚠ BRĪDINĀJUMS

Nekad nelietojiet piederumus, kas tikuši nomesti. Nelīdzsvaroti vai bojāti piederumi var bojāt apstrādājamo detaļu, instrumentu un radīt slodzi, kas var izraisīt piederumu bojājumus.

- Izmantojiet skavas, skrūvspīles vai citus līdzekļus, lai noturētu apstrādājamo detaļu un abas rokas būtu atbrīvotas instrumenta kontrolēšanai.

BRĪDINĀJUMS

Pirms instrumenta iedarbināšanas turiet to stingri ar abām rokām.

PIEZĪME

Ja akumulators tiek ievietots, kamēr instruments ir ieslēgts, tas nedarbosies. **IZSLĒDZIET** instrumentu un pēc tam atkal **IESLĒDZIET**, lai sāktu darbu.

- Pirms darba sākšanas ļaujiet piederumam sasniegt pilnu ātrumu.
- Kontrolējiet spiedienu un virsmas saskari starp piederumu un apstrādājamo detaļu.

BRĪDINĀJUMS

- **Nekad neuzsietiet ar piederumu pa apstrādājamo virsmu. Pārāk liels spiediens izraisa piederuma bojājumus vai samazina ātrumu.**
- **Kad darbs ir pabeigts, IZSLĒDZIET instrumentu un nolieciet to tikai tad, kad tas ir pilnībā apstājies.**

Slīpēšana ar slīpripām

Skatiet attēlu 5 2. lpp.

Vienmēr rūpīgi izvēlieties un izmantojiet slīpripas, kas ieteicamas slīpējamajam materiālam. Pārļiecinieties, ka piederumu darbības ātrums ir vienāds ar instrumenta brīvgaitas ātrumu vai lielāks par to. Montāžas atveres diametram ir jāatbilst balsta atlokam bez brīvkuģības. Nelietojiet reduktoros vai adapterus.

- Ar abām rokām turiet slīpmašīnu sev priekšā un virzienā prom no sevis, turot slīpmašīnu drošā attālumā no apstrādājamās detaļas.
- Ievērojiet 20–30° leņķi starp instrumentu un darba virsmu.
- Virziet slīpmašīnu nepārtraukti stabilā, vienmērīgā tempā.
- Uzspiediet. Pārāk mazs spiediens izraisa vibrāciju vai atsišanos. Pārāk liels spiediens izraisa pārslodzi un var aktivizēt instrumenta izslēgšanos, lai aizsargātu operatoru.

Griešana ar griezējripām

Skatiet attēlu 6 2. lpp.

Vienmēr rūpīgi izvēlieties un izmantojiet griezējripas, kas ieteicamas slīpējamajam materiālam. Pārļiecinieties, ka piederumu darbības ātrums ir vienāds ar instrumenta brīvgaitas ātrumu vai lielāks par to. Montāžas atveres diametram ir jāatbilst balsta atlokam bez brīvkuģības. Nelietojiet reduktoros vai adapterus.

- Ar abām rokām turiet slīpmašīnu sev priekšā un virzienā prom no sevis, turot griezējripu drošā attālumā no apstrādājamās detaļas.
- Pielietojiet minimālu spiedienu uz apstrādājamo virsmu, ļaujot instrumentam darboties lielā ātrumā. Vislielākais griešanas ātrums tiek nodrošināts tad, ja instruments darbojas ar lielu ātrumu.
- Kad griešana ir sākusies, apstrādājamajā detaļā ir izveidots robs, nemainiet griešanas leņķi. Ja leņķis tiek mainīts, ripa var saliekties un salūzt.

BRĪDINĀJUMS

- **Lai izvairītos no kontroles zuduma un smagu traumu riska, lietošanas laikā vienmēr turiet instrumentu ar abām rokām, turot vienu roku uz palīgoktura.**
- **Neiedarbiniet instrumentu uz apstrādājamās detaļas. Pirms darba sākšanas ļaujiet ripai sasniegt pilnu ātrumu. Ja darbs tiek sākts uz apstrādājamās detaļas, ripa var atsisties, radot traumas. Nolieciet instrumentu tikai tad, kad tas ir pilnībā apstājies. Pretējā gadījumā tas var radīt nopietnas traumas. Neradiet pārmērīgu spiedienu uz instrumentu. Liels spiediens palielina ripas salūšanas un motora pārkaršanas iespējamību.**
- **Izmantojot griezējripas, jālieto griezējripas aizsargs.**
- **Nekad nemainiet griešanas leņķi darbības laikā. Izmaiņas var izraisīt griezējripas salūšanu vai plaisāšanu.**

Noņemamais putekļu pārsegs

Skatiet attēlu 7 2. lpp.

Noņemamais putekļu pārsegs ir paredzēts netīrumu piesārņojuma novēršanai laika gaitā. Lai iztīrītu putekļus, izbidiet putekļu pārsegu.

Tīrīšana

Izbidiet putekļu pārsegu, lai iztīrītu instrumentu un uzlabotu izvades plūsmu un instrumenta cirkulāciju. Pareiza apkope palīdzēs saglabāt optimālu instrumenta veikspēju. Vienmēr notīriet putekļus un netīrumus no instrumenta ventilācijas atverēm un rūpējieties, lai uz instrumenta ventilācijas atverēm nebūtu eļļas/smērvielu. Tīrīšanai izmantojiet tikai maigas ziepes un mitru drāni. Nelietojiet kodīgākus tīrīšanas līdzekļus, piemēram, benzīnu, terpentīnu, lakas šķīdinātāju, krāsas šķīdinātāju, hlora saturošus tīrīšanas šķīdinātājus, amonjaku un amonjaku saturošus mājāsaimniecības tīrīšanas līdzekļus. Nekad neizmantojiet instrumentos vai to tuvumā degošus vai uzliesmojošus šķīdinātājus.

Detaļas un tehniskā apkope

Iekārtas remontu un tehnisko apkopi drīkst veikt tikai pilnvarots servisa centrs.

Ar visiem jautājumiem vērsieties tuvākajā **Ingersoll Rand** birojā vai pie izplatītāja.

Vides aizsardzība

Kad **Ingersoll Rand** elektroizstrādājuma darbmūžs ir beidzies, to jālikvidē atbilstoši visiem spēkā esošajiem standartiem un noteikumiem (vietējiem, valsts mēroga utt.). Nepareiza utilizācija var radīt kaitējumu videi.

Apzīmējumu skaidrojums

Nododiet atkritumus atbilstoši
pārstrādei.



Neutilizējiet šo izstrādājumu kopā ar
mājāsaimniecības atkritumiem.



Izstrādājums satur litija jonus. Neutilizējiet šo
izstrādājumu kopā ar mājāsaimniecības atkritumiem.

Originālās instrukcijas ir angļu valodā. Instrukcijas citās valodās ir oriģinālo instrukciju tulkojums.

Informacja dotycząca bezpieczeństwa produktu

Przeznaczenie:

Bezprzewodowa szlifierka kątowa to zasilane akumulatorem, ręczne elektronarzędzie napędzające obrotowy wałek (trzon, trzpień lub trzpień wyoblający), na którym montowany jest osprzęt. Szlifierka może być używana do usuwania materiału, cięcia lub przygotowania powierzchni.

⚠ OSTRZEŻENIE

⚠ OSTRZEŻENIE: Należy zapoznać się ze wszystkimi informacjami dotyczącymi bezpieczeństwa, instrukcjami, ilustracjami oraz danymi technicznymi dołączonymi do narzędzia. Nieprzestrzeganie ostrzeżeń i instrukcji może doprowadzić do porażenia prądem elektrycznym, pożaru i/lub poważnego uszkodzenia ciała. Należy zachować wszystkie ostrzeżenia i instrukcje na przyszłość.

- **RW przypadku zużycia akumulatora, konieczności przekazania do recyklingu lub utylizacji należy postępować w sposób odpowiedzialny.** Nie przebijaj ani nie palic akumulatorów. Pozbycie się akumulatora w niewłaściwy sposób może mieć niekorzystny wpływ na środowisko naturalne oraz może doprowadzić do wypadków.
- **Należy używać narzędzi wyłącznie z akumulatorami i ładowarkami firmy Ingersoll Rand o właściwym napięciu.** Używanie innych akumulatorów może powodować ryzyko pożaru, prowadzić do wypadków lub uszkodzenia mienia.

Aby uzyskać dodatkowe informacje, należy zapoznać się z instrukcją bezpieczeństwa bezprzewodowej szlifierki kątowej TL-G5351-S1M, akumulatora ładowarki, 10567832 oraakumulatora, 10567840.

Instrukcje obsługi można pobrać z witryny ingersollrand.com

Firma **Ingersoll Rand** zaktualizowała oznakowanie akumulatorów z napięcia w pełni naładowanego na napięcie nominalne, zgodnie z aktualnymi wytycznymi. Nowe oznakowanie będzie odzwierciedlać napięcie nominalne akumulatorów zmieniające się od 12 V do 10,8 V, od 20 V do 18 V i od 40 V do 36 V.

Napięcie nominalne to średnie napięcie występujące podczas użytkowania akumulatora. Należy zauważyć, że wydajność akumulatora nie została naruszona ze względu na przestrzeganie tych wytycznych, a akumulatory zachowują zgodną kompatybilność w ramach odpowiednich platform napięciowych, na przykład narzędzie serii IQV® 20 odpowiada akumulatorowi serii IQV® 20.

Zalecane akcesoria

Akcesoria do elektronarzędzi są definiowane jako elementy, które są instalowane w lub na narzędziu i stają się interfejsem roboczym między narzędziem a przedmiotem obrabianym. Są one zazwyczaj zużywalne i należy je kupować oddzielnie od narzędzia. Akcesoria powinny być dopasowane do wykonywanej pracy. Niezastosowanie się do ostrzeżeń zawartych w niniejszej instrukcji obsługi może spowodować śmierć lub poważne obrażenia.

Akcesoria, które mogą być używane z akumulatorową szlifierką kątową to tarcze szlifierskie i ściernice do cięcia. Wymagania dotyczące narzędzi i ograniczenia dotyczące użycia akcesoriów, typu, prędkości i rozmiaru podano poniżej.

Opis działania

Zob. ilustracja 8 na stronie 3.

Przedmiot	Opis części	Przedmiot	Opis części	Przedmiot	Opis części	Przedmiot	Opis części
1	Blokada wrzeczona	4	Blokada przełącznika	7	Zatrask ochronny	10	Klucz oczkowy
2	Uchwyt	5	Przełącznik łopatkowy	8	Oslona typu B	11	Kołnier podkładowy
3	Okladka ochronna	6	Uchwyt pomocniczy	9	Oslona typu A	12	Nakrętka kołnierkowa

Specyfikacje produktu

Model	Napięcie	Model baterii	Wyjście	Maksymalna prędkość swobodna (obr/min)	Moc (KM)
	(V, DC)				
G5351	20	BL2022, BL2023	5/8"-11	8,000	1
G5351M	20	BL2022, BL2023	M14	8,000	1

Model	Typ tarczy	Maksymalna wydajność tarczy (cale)	Poziom hałas dB(A) (EN 62841)		Wibracji (m/s ²) (EN 62841)	
			† Ciśnienie (L _p)	‡ Moc (L _w)	Poziom	*K
G5351	Typ 1, 27 (Szlifowanie) Typ 1A, 27A, 41, 42 (Cięcie)	5x1/4	76.3	87.3	6.6	2.1
G5351M	Typ 1, 27 (Szlifowanie) Typ 1A, 27A, 41, 42 (Cięcie)	5x1/4	76.3	87.3	6.6	2.1

† K_{pa} = 3dB, niepewność pomiarowa

‡ K_{wa} = 3dB, niepewność pomiarowa

* K = niepewność pomiarowa (Wibracji)

⚠ OSTRZEŻENIE

Poziomy hałas i drgań zmierzono zgodnie z uznanymi na całym świecie normami badań. Narażenie użytkownika przy poszczególnych zastosowaniach narzędzia może się różnić od tych wyników. Stąd też do określenia poziomu zagrożenia przy danym zastosowaniu należy użyć pomiarów dokonanych na miejscu.

Zastosowanie produktu i akcesoriów

Ochrona przed przeciążeniem

Aby zapobiec uszkodzeniu narzędzia, szlifierka jest wyposażona w zabezpieczenie przed przeciążeniem. Jeśli szlifierka będzie nadmiernie dociskana lub wykonywane zadanie będzie zbyt duże, narzędzie automatycznie się zatrzyma. Jeśli narzędzie nagle się zatrzyma, należy zwolnić przełącznik łopatkowy, aby zresetować narzędzie. Narzędzie uruchomi się ponownie po ponownym uruchomieniu przełącznika łopatkowego.

Wyłącznik temperatury

Nie należy używać szlifierki kątowej z pełnym obciążeniem przez długi czas; spowoduje to przegrzanie akumulatora. Jeśli zakres temperatur akumulatora zostanie przekroczone, przestanie działać i nie uruchomi się ponownie, dopóki akumulatory nie zostaną schłodzone do bezpiecznego poziomu.

Ochrona przed odrzutem

Podczas pracy ściernica może kolidować z materiałem, a w skrajnych przypadkach operator może nieumyślnie zakleszczyć narzędzie w obrabianym przedmiocie. Szlifierka wykryje nienormalne zakłócenia i aby zapobiec dalszym uszkodzeniom, automatycznie przestanie się obracać niezależnie od tego czy przełącznik łopatkowy jest wciśnięty. Aby ponownie uruchomić, należy zwolnić przełącznik łopatkowy i odłączyć narzędzie od materiału w bezpieczny sposób. Narzędzie uruchomi się ponownie po ponownym uruchomieniu przełącznika łopatkowego.

Hamulec elektryczny

Hamulec elektryczny włącza się po zwolnieniu przełącznika łopatkowego, powodując zatrzymanie tarczy. Generalnie tarcza zatrzymuje się w ciągu dwóch sekund. Może nastąpić opóźnienie między zwolnieniem przełącznika łopatkowego przez operatora a uruchomieniem hamulca. Czasami hamulec może wcale się nie załączyć. Jeśli hamulec często się nie załącza, szlifierka wymaga serwisowania w autoryzowanym serwisie.

Wymywanie/wkładanie akumulatora

⚠ OSTRZEŻENIE

Przed wymianą lub wyjęciem akcesoriów zawsze należy wyjmować akumulator.

- Aby wyjąć akumulator, nacisnąć przyciski zwalniające po obu stronach akumulatora i wyciągnąć akumulator z narzędzia.
- Aby włożyć akumulator, należy wyrównać szyny akumulatora ze stopą narzędzia i wsunąć go do środka.

Instalowanie uchwytu pomocniczego

Zob. ilustracja 1 na stronie 2.

- Przed zainstalowaniem lub wyjęciem dodatkowego uchwytu należy wyjąć akumulator.
- Wkręcić uchwyt pomocniczy po lewej lub prawej stronie obudowy przekładni.
- Mocno dokręcić uchwyt pomocniczy.

⚠ UWAGA

Aby zmniejszyć ryzyko obrażeń, podczas używania narzędzia należy zawsze używać dodatkowego uchwytu i pewnie go trzymać.

Montaż osłony tarczy

Narzędzie jest dostarczane z osłoną tarczy typu A (odcinanie) i typu B (szlifowanie). Dla bezpieczeństwa operatora należy używać tylko osłony, która pasuje do rozmiaru używanej tarczy, a także do zastosowania.

Osłonę tarczy szlifierskiej i osłonę tarczy tnącej zakłada się i zdejmuje w ten sam sposób:

- otworzyć zatrzask osłony (1) i dopasować występy (2) na osłonie do otworów (3) w pokrywce obudowy przekładni.
- Wcisnąć osłonę w dół, aż zaczepy osłony zatrzaskną się i będą swobodnie obracać w rowku na piaście obudowy przekładni.
- Przy otwartym zatrzasku osłony obrócić osłonę do żądanej pozycji roboczej. Korpus osłony powinien być umieszczony między wrzecionem a operatorem, aby zapewnić maksymalną ochronę operatora.
- Zamknąć zatrzask osłony (1), aby zamocować osłonę na obudowie przekładni. Upewnić się, że osłona nie może być obracana ręcznie, gdy zatrzask osłony jest zamknięty. Nie należy używać szlifierki z poluzowaną osłoną lub z zatrzaskiem osłony w pozycji otwartej.
- Aby zdjąć osłonę, otworzyć zatrzask osłony, obrócić osłonę tak, aby występy i szczeliny były wyrównane, a następnie pociągnąć osłonę do góry.

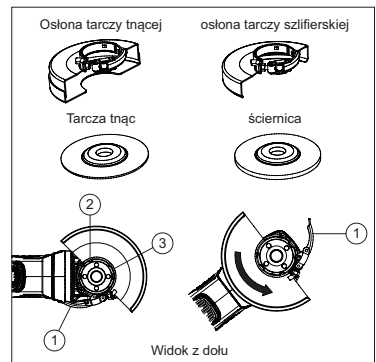

⚠ UWAGA

- **Należy używać tylko odpowiedniej osłony do odpowiedniego zastosowania. Osłony szlifierskie do zastosowań szlifierskich i osłony tnące do zastosowań związanych z cięciem.**
- **Należy upewnić się, że osłona tarczy jest zabezpieczona i wyregulowana, aby zapewnić operatorowi maksymalną ochronę podczas pracy.**
- **Jeśli osłony nie można dokręcić za pomocą zatrzasku osłony, nie należy używać narzędzia i zanieść narzędzie wraz z osłoną do centrum serwisowego w celu naprawy lub wymiany osłony.**
- **Nie dokręcać śruby regulacyjnej, gdy zatrzask osłony jest w pozycji otwartej. Może to spowodować niewykrywalne uszkodzenie osłony lub piasty montażowej.**
- **W przypadku stosowania osłony tarczy typu A (odcinającej) do szlifowania powierzchni czołowej osłona tarczy może kolidować z obrabianym przedmiotem, powodując słabą kontrolę.**

- W przypadku stosowania osłony tarczy typu B (szlifowanie) do przecinania przy użyciu tarcz ściernych wiązanych istnieje zwiększone ryzyko narażenia na emitowane iskry i cząstki, a także narażenie na odłamki tarczy w przypadku pęknięcia tarczy.
- W przypadku stosowania osłony tarczy typu A (odcinanie) lub typu B (szlifowanie) do odcinania i wykonywania prac licowych w betonie lub murze, istnieje zwiększone ryzyko narażenia na pył i utraty kontroli, co skutkuje odrzutem.

Regulacja osłony tarczy

Zob. ilustracja 2 na stronie 2.

Osłona jest fabrycznie dopasowana do średnicy piasty obudowy przekładni. Jeśli osłona zamontowana na narzędziu po pewnym czasie poluzuje się, dokręcić śrubę regulacyjną (1) przy zatrasku osłony w pozycji zamkniętej.

Blokada wrzeciona

Zob. ilustracja 3 na stronie 2.

Przycisk blokady wrzeciona (1) zapobiega obracaniu się wrzeciona podczas montażu lub demontażu tarcz. Blokadę wrzeciona należy obsługiwać tylko wtedy, gdy narzędzie jest WYŁĄCZONE, a tarcza całkowicie się zatrzymała. Aby włączyć blokadę, należy nacisnąć przycisk blokady wrzeciona (1) i mocno obrócić wrzeciono.

Pielęgnacja ściernic i tarcz szlifierskich

Tarcze szlifierskie i ściernice do cięcia należy chronić przed:

- Wszystkimi rodzajami rozpuszczalników
- Ekstremalnymi zmianami temperatury
- Upuszczaniem lub wpadaniem

Tarcze szlifierskie i ściernice do cięcia należy przechowywać:

- W sposób zorganizowany, aby tarcze można było usunąć bez naruszenia lub uszkodzenia.
- Z odpowiednimi informacjami dotyczącymi bezpieczeństwa.
- Tarcze szlifierskie i ściernice do cięcia nie powinny być narażane na uderzenia ani upuszczane.

Należy wyrzucić wszystkie tarcze, które zostały upuszczone lub uderzone, zostały poddane działaniu ekstremalnych temperatur lub miały kontakt z rozpuszczalnikami lub wilgocią.

Instalowanie/zdejmowanie tarcz szlifierskich/ściernic do cięcia

⚠ OSTRZEŻENIE

Wyjąć akumulator przed instalacją/demontażem akcesoriów.

- Zamontować niegwintowany kołnierz oporowy na wrzeciono z podniesioną częścią (pilotem) na tarczy.
- Umieścić tarczę na kołnierzu podkładki, centrując tarczę na podniesionej części (pilocie) kołnierza podkładki.
- Naciskając przycisk blokady wrzeciona, nakręcić nakrętkę kołnierzową na wrzeciono.

Jeśli tarcza ma grubość co najmniej 1/8" (3 mm), umieścić nakrętkę kołnierzową na wrzeciono tak, aby wypukła część (pilot) pasowała do środka tarczy.

Jeśli koło montażowe ma grubość mniejszą niż 1/8" (3 mm), umieścić nakrętkę kołnierzową na wrzeciono tak, aby podniesiona część (pilot) nie przylegała do tarczy.

- Naciskając przycisk blokady wrzeciona, dokręcić nakrętkę kołnierzową za pomocą klucza płaskiego.
- Aby zdjąć tarczę, nacisnąć przycisk blokady wrzeciona i poluzować nakrętkę kołnierza za pomocą klucza płaskiego.

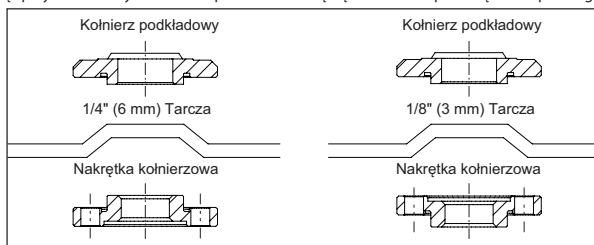

INFORMACJA

Jeśli tarcza obraca się po dokręceniu nakrętki kołnierzowej, sprawdzić położenie nakrętki kołnierzowej. Jeśli cienka tarcza zostanie zamontowana z pilotem na nakrętce zaciskowej przy tarczy, będzie się ona obracać, ponieważ wysokość pilota uniemożliwia nakrętce zaciskowej utrzymanie tarczy.

⚠ OSTRZEŻENIE

- Nie należy włączać blokady wrzeciona podczas pracy narzędzia. Spowoduje to uszkodzenie narzędzia, a dołączone akcesorium może się odkręcić, co może spowodować obrażenia.
- Zawsze należy zdejmować i wyjmować akumulator przed wymianą akcesoriów. Niezastosowanie się do tego może spowodować poważne obrażenia ciała. Należy używać tylko akcesoriów o bezpiecznej prędkości roboczej wyższej niż prędkość znamionowa narzędzia.

Przełącznik łopatkowy

Zob. ilustracja 4 na stronie 2.

Mocno chwycić korpus narzędzia i uchwyt pomocniczy. Przesunąć przycisk blokady przełącznika do przodu (1) i nacisnąć przełącznik łopatkowy (2), aby uruchomić narzędzie. Aby je zatrzymać, należy zwolnić przełącznik łopatkowy.

INFORMACJA

- **To narzędzie nie ma możliwości zablokowania przełącznika w pozycji ON. Nigdy nie należy blokować narzędzia w pozycji ON w żaden sposób.**
- **To narzędzie jest wyposażone w hamulec elektryczny. Gdy hamulec działa prawidłowo, przez otwory wentylacyjne w obudowie mogą być widoczne iskry. Jest to normalne i spowodowane działaniem hamulca.**

Operacje ogólne

- Po zainstalowaniu akcesorium lub przed rozpoczęciem pracy należy przetestować tarczę, pozwalając jej obracać się przez jedną minutę przed przyłożeniem jej do obrabianego przedmiotu.

OSTRZEŻENIE

Nigdy nie używać akcesoriów, które zostały upuszczone. Niewyważone lub uszkodzone akcesoria mogą uszkodzić obrabiany przedmiot, uszkodzić narzędzie i spowodować naprężenia, które mogą spowodować awarię akcesoriów.

- Należy użyć zacisku, imadła lub innych praktycznych środków, aby przytrzymać obrabiany przedmiot, uwalniając obie ręce, aby kontrolować narzędzie.

OSTRZEŻENIE

Przed uruchomieniem narzędzia trzymać narzędzie obiema rękami.

INFORMACJA

Jeśli akumulator zostanie włożony, gdy narzędzie będzie włączone, narzędzie nie będzie działać. Należy wyłączyć narzędzie, a następnie włączyć, aby rozpocząć pracę.

- Należy pozwolić akcesorium na osiągnięcie pełnej prędkości przed rozpoczęciem pracy.
- Należy kontrolować docisk i kontakt powierzchni między osprzętem a przedmiotem obrabianym.

OSTRZEŻENIE

- **Nigdy nie należy uderzać akcesoriami w obrabiany przedmiot. Zbyt duży nacisk powoduje awarię akcesoriów lub zmniejsza prędkość.**
- **Po zakończeniu należy wyłączyć narzędzie i upewnić się, że całkowicie się zatrzymało przed odłożeniem go.**

Szlifowanie za pomocą tarcz szlifierskich

Zob. ilustracja 5 na stronie 2.

Zawsze należy starannie dobierać i używać tarcz szlifierskich które są zalecane do szlifowanego materiału. Należy upewnić się, że prędkość robocza dowolnego osprzętu jest równa lub większa niż prędkość beznarzędziowa. Średnica otworu montażowego musi pasować do kołnierza mocującego bez luzu. Nie należy używać reduktorów ani przejściówek.

- Szlifierkę należy trzymać z przodu i z dala od ciała obiema rękami, trzymając tarczę szlifierską do cięcia z dala od obrabianego przedmiotu.
- Pomiedzy narzędziem a powierzchnią roboczą należy utrzymywać kąt od 20 do 30°.
- Szlifierkę należy poruszać w równomiernym, stałym tempie.
- Przyłożyć nacisk. Zbyt mały nacisk doprowadzi do drgania lub podskakiwania. Zbyt duży nacisk doprowadzi do przeciążenia i możliwego wyłączenia w celu ochrony operatora.

Cięcie za pomocą tarcz tnących

Zob. ilustracja 6 na stronie 2.

Zawsze należy starannie dobierać i używać tarcz tnących które są zalecane do szlifowanego materiału. Należy upewnić się, że prędkość robocza dowolnego osprzętu jest równa lub większa niż prędkość beznarzędziowa. Średnica otworu montażowego musi pasować do kołnierza mocującego bez luzu. Nie należy używać reduktorów ani przejściówek.

- Szlifierkę należy trzymać z przodu i z dala od ciała obiema rękami, trzymając tarczę ściernicę do cięcia z dala od obrabianego przedmiotu.
- Należy przyłożyć minimalny nacisk do powierzchni roboczej, umożliwiając pracę narzędzia z dużą prędkością. Szybkość skrawania jest największa, gdy narzędzie pracuje z dużą prędkością.
- Po rozpoczęciu cięcia i ustaleniu nacięcia w obrabianym przedmiocie nie należy zmieniać kąta cięcia. Zmiana kąta spowoduje wygięcie koła i może doprowadzić do pęknięcia koła.

OSTRZEŻENIE

- **Aby zapobiec utracie kontroli i możliwym poważnym obrażeniom ciała, zawsze należy obsługiwać narzędzie obiema rękami, trzymając jedną ręką na uchwycie pomocniczym.**
- **Nie uruchamiać narzędzia na obrabianym przedmiocie. Należy pozwolić, aby tarcza nabrała pełnej prędkości roboczej. W przypadku rozpoczęcia na obrabianym przedmiocie tarcza może odskoczyć i spowodować obrażenia. Przed odłożeniem narzędzia należy upewnić się, że narzędzie przestało się obracać. W przeciwnym razie może to spowodować poważne obrażenia. Należy unikać wywierania nadmiernego nacisku na narzędzie. Duży nacisk zwiększa możliwość pęknięcia tarczy i przegrzania silnika.**
- **Osłona tarczy tnącej musi być używana podczas używania ściernicy do cięcia.**
- **Nigdy nie należy zmieniać kąta cięcia podczas pracy. Zmiana taka może spowodować złamanie lub pęknięcie ściernicy.**

Zdejmowana osłona przeciwpyłowa

Zob. ilustracja 7 na stronie 2.

Zdejmowana osłona przeciwpyłowa została zaprojektowana tak, aby zapobiegać zanieczyszczeniu na przestrzeni czasu. Aby usunąć pył należy wysunąć osłonę przeciwpyłową.

Czyszczenie

Aby wyczyścić narzędzie wysunąć osłonę przeciwpyłową, w celu poprawy przepływu spalin i cyrkulacji powietrza w narzędziu. Właściwa konserwacja pomoże utrzymać dobrą wydajność narzędzia. Należy zawsze usuwać pył i zanieczyszczenia z otworów wentylacyjnych narzędzia i utrzymywać otwory wentylacyjne narzędzia i narzędzie wolne od oleju/smaru. Do czyszczenia należy używać tylko łagodnego środka czyszczącego i wilgotnej szmatki. Nie używać bardziej żrących środków czyszczących, takich jak benzyna, terpentyna, rozcieńczalnik do lakieru, rozcieńczalnik do farb, chlorowane rozpuszczalniki czyszczące, amoniak i domowe detergenty zawierające amoniak. Nigdy nie używać palnych lub łatwopalnych rozpuszczalników w pobliżu narzędzi.

Części i ich konserwacja

Naprawa i konserwacja narzędzia powinna być przeprowadzana tylko przez Autoryzowane Centrum Serwisowe.

Wszelkie uwagi należy kierować do najbliższego biura lub dystrybutora firmy **Ingersoll Rand**.

Ochrona środowiska

Po upływie okresu eksploatacji przewidzianego dla narzędzia elektrycznego firmy **Ingersoll Rand** należy oddać je do recyklingu zgodnie ze wszystkimi obowiązującymi normami i przepisami (lokalnymi, regionalnymi, krajowymi itd.). Niewłaściwe użycie akumulatora ma zły wpływ na środowisko naturalne.

Identyfikacja symboli



Odpady przekazać do recyklingu.



Nie wyrzucać tego produktu wraz z odpadami komunalnymi.



Li-Ion

Produkt zawiera jony litu. Nie wyrzucać tego produktu wraz z odpadami komunalnymi.

Oryginalne instrukcje są opracowywane w języku angielskim. Instrukcje publikowane w innych językach są tłumaczeniami oryginalnych instrukcji.

Информация за Безопасността на Продукта

Използване по Предназначение:

Акумулаторният ъглошлайф е захранван от батерия ръчен електрически инструмент, задвижващ въртящ се вал (ос, вал или дорник), на който се монтира аксесоар. Шлайфовете могат да се използват за отстраняване на материал, рязане или подготовка на повърхности.

ВНИМАНИЕ

⚠ ВНИМАНИЕ: Прочетете всички предупреждения за безопасност, инструкции, илюстрации и спецификации, предоставени за този електрически инструмент. Неспазването на предупрежденията и инструкциите може да доведе до токов удар, пожар и/или тежки травми. Запазете всички предупреждения и инструкции за бъдещи справки.

- **Изхвърляйте или рециклирайте батериите надлежно.** Не пробивайте и не изгаряйте батериите. Неправилното изхвърляне може да застраши околната среда или да предизвика телесни повреди.
- **Използвайте инструментите само с батерии и зарядно устройство на Ingersoll Rand с подходящ волтаж.** Използването на друг вид батерии може да създаде опасност от пожар, телесна травма или материална щета.

За допълнителна информация вижте формуляра на ръководството за безопасност за акумулаторен ъглошлайф TL-G5351-SIM, ръководството с информация за безопасност за зарядното устройство 10567832 и ръководството с информация за безопасност за батериите 10567840.

Ръководствата могат да бъдат изтеглени от ingersollrand.com

Ingersoll Rand актуализира етикетирането на батериите от напрежение при пълен заряд до до номинално напрежение, за да изпълнява настоящите указания. На новите етикети ще е отразено номиналното напрежение на батериите – с корекция от 12V до 10,8V, от 20V до 18V и от 40V до 36V.

Номиналното напрежение е средното напрежение, докато батерията се използва. Имайте предвид, че спазването на тази насока няма влияние върху производителността на батериите, като те запазват своята съвместимост в рамките на съответните си платформи – например инструмент от серия IQV® 20 съответства на батерия от серия IQV® 20.

Препоръчителни аксесоари

Аксесоарите за електрически инструменти се дефинират като детайли, които се монтират във или върху инструмента и се превръщат в работен интерфейс между инструмента и заготовката. Те обикновено са консуматив и трябва да се закупят отделно от инструмента. Аксесоарите трябва да съответстват на работата, която се извършва. Неспазването на предупрежденията в това ръководство с инструкции може да доведе до смърт или сериозно нараняване.

Аксесоарите, които могат да се използват с акумулаторния ъглошлайф, са шлайфащи дискове и режещи дискове. Изискванията към инструмента и ограниченията за използването на аксесоара, типа, скоростта и размера са дадени по-долу.

Функционално описание

Вижте фиг. 8 на стр. 3.

Позиция	Описание на частта	Позиция	Описание на частта	Позиция	Описание на частта	Позиция	Описание на частта
1	Заклучване на шпиндела	4	Отключване на превключвателя	7	Палец за предпазителя	10	Гаечен ключ
2	Ръкохватка	5	Лостов превключвател	8	Предпазител тип В	11	Поддържащ фланец
3	Противопрахов капак	6	Допълнителна ръкохватка	9	предпазител тип А	12	Гайка на фланеца

Спецификации на Продукта

Модели	Волтаж	Модел на батерията	Изходящ размер	Максимална скорост без натоварване (об./мин)	Мощност (к.с.)
	(V, DC)				
G5351	20	BL2022, BL2023	5/8"-11	8,000	1
G5351M	20	BL2022, BL2023	M14	8,000	1

Модели	Тип на диска	Макс. размер на диска (инчове)	Ниво на Звук dB(A) (EN 62841)		Вибрация (m/s ²) (EN 62841)	
			† Налягане (L _p)	‡ Мощност (L _w)	Ниво	*K
G5351	тип 1, 27 (Шлайфане) тип 1A, 27A, 41, 42 (Рязане)	5x1/4	76.3	87.3	6.6	2.1
G5351M	тип 1, 27 (Шлайфане) тип 1A, 27A, 41, 42 (Рязане)	5x1/4	76.3	87.3	6.6	2.1

† K_{PA} = 3dB несигурност в измерването

‡ K_{WA} = 3dB несигурност в измерването

* K = измерване на несигурни вибрации

ВНИМАНИЕ

Стойностите за шум и вибрации са измерени в съответствие с международно признати тестови стандарти. Експозицията на потребителя при специфични приложения на инструмента може да се различава от тези резултати. Затова е необходимо да се използват измервания на място, за да се определи нивото на опасност за конкретното приложение.

Използване на продукта и аксесоарите

Защита срещу претоварване

За да се предотврати повреда на инструмента, ъглошлайфът е снабден със защита срещу претоварване. Ако ъглошлайфът бъде пресилен или изпълняваната операция е твърде тежка, инструментът ще спре автоматично. Ако инструментът спре внезапно, отпуснете превключвателя, за да спрете инструмента. Инструментът ще се стартира отново при повторно задействане на лостовия превключвател.

Изключване при температура

Не работете с ъглошлайфа при пълно натоварване за дълго време – това ще доведе до прегряване на батерията. Ако температурният диапазон на батерията бъде превишен, тя ще спре да работи и няма да се рестартира, докато батериите не се охладят до безопасна температура.

Защита срещу откат

По време на работа дискът може да взаимодейства с материала и в екстремни случаи операторът може неволно да заклини инструмента на заготовката. Њглошлайфът ще долови ненормалното взаимодействие и за да предотврати по-нататъшни повреди, автоматично ще спре да се върти, независимо от натискането на лостовия превключвател. За да рестартирате, освободете лостовия превключвател и отделете инструмента от материала по безопасен начин. Инструментът ще се стартира отново след повторно задействане на лостовия превключвател.

Електрическа спирачка

Електрическата спирачка се задейства, когато лостовият превключвател бъде освободен, при което дискът спира. Обикновено дискът спира в рамките на две секунди. Може да има закъснение между момента, в който операторът отпусне лостовия превключвател, и задействането на спирачката. Понякога спирачката може изобщо да не сработи. Ако спирачката често пропуска да сработи, ъглошлайфът се нуждае от обслужване в упълномощен сервис.

Откачване/поставяне на батерията

⚠ ВНИМАНИЕ

Винаги откачайте батерията, преди да смените или демонтирате аксесоари.

- За да откачите батерията, натиснете бутоните за освобождаване от двете страни на батерията и издърпайте батерията навън от инструмента.
- За да поставите батерията, подравнете релсите на батерията към петата на инструмента и я плъзнете навътре.

Монтиране на допълнителната ръкохватка

Вижте фиг. 1 на стр. 2.

- Откачайте батерията, преди да монтирате или откачите допълнителната ръкохватка.
- Завийте допълнителната ръкохватка от лявата или от дясната страна на корпуса на предавателната кутия.
- Затегнете здраво допълнителната ръкохватка.

⚠ ПРЕДУПРЕЖДЕНИЕ

За да намалите опасността от нараняване, винаги използвайте допълнителната ръкохватка, когато използвате инструмента, и я дръжте здраво.

Монтиране на предпазителя за диска

Инструментът се доставя с предпазител за диск тип А (рязане) и тип В (шлайфане). За безопасност на оператора използвайте само предпазителя, който съответства на размера на използвания диск и също така отговаря на приложението.

Предпазителят за шлайфащ диск и предпазителят за режещ диск се закрепват и откачват, като се използват едни и същи стъпки:

- Отворете палеца на предпазителя (1) и подравнете зъбчетата (2) на предпазителя с прорезите (3) на капака на предавателната кутия.
- Натиснете предпазителя надолу, докато зъбците на предпазителя се захванат и се завъртят свободно в жлеба на главината на предавателната кутия.
- При отворен палец на предпазителя завъртете предпазителя в желаното работно положение. Тялото на предпазителя трябва да бъде разположено между шпиндела и оператора, за да осигури максимална защита за оператора.
- Затворете палеца на предпазителя завъртете предпазителя към предавателната кутия. Уверете се, че предпазителят не може да се върти на ръка, когато палецът на предпазителя е затворен. Не работете с ъглошлайфа при разхлабен предпазител или с отворен палец на предпазителя.
- За да откачите предпазителя, отворете палеца на предпазителя, завъртете предпазителя, така че зъбците и процепите да са подравнени, и издърпайте предпазителя нагоре.

⚠ ПРЕДУПРЕЖДЕНИЕ

- Използвайте само правилния предпазител според приложението. Шлайфащи предпазители за приложения с шлайфане и режещи предпазители за приложения с рязане.
- Уверете се, че предпазителят за диска е добре закрепен и регулиран, за да осигури на оператора максимална защита по време на работа.

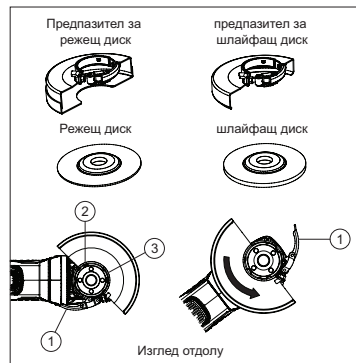

- Ако предпазителят не може да се затегне от палеца на предпазителя, не използвайте инструмента и занесете инструмента и предпазителя в сервизен център за ремонт или смяна на предпазителя.
- Не затягайте регулиращия винт, когато палецът на предпазителя е в отворено положение. Може да се получи скрита повреда на предпазителя или монтажната главина.
- Когато използвате предпазителя за диск тип А (рязане) за челно шлайфане, предпазителят за диска може да пречи на заготовката, пораждайки лош контрол.
- Когато използвате предпазителя тип В (шлайфане) за операции с рязане със залепени абразивни дискове, съществува повишен риск от излагане на изхвърлени искри и частици, както и излагане на парчета от диска в случай на счупване на диска.
- Когато използвате предпазителя от тип А (рязане) или тип В (шлайфане) за рязане и челни операции в бетон или зидария, има повишен риск от излагане на прах и загуба на контрол, което води до откат.

Регулиране на предпазителя за диска

Вижте фиг. 2 на стр. 2.

Предпазителят е предварително фабрично регулиран за диаметъра на главината на предавателната кутия. Ако монтираният на инструмента предпазителя се разхлаби след определен период от време, затегнете регулиращия винт (1) с палеца на предпазителя в затворено положение.

Заклучване на шпиндела

Вижте фиг. 3 на стр. 2.

Бутонът за заключване на шпиндела (1) е предвиден за предотвратяване на въртенето на шпиндела при поставяне или откачване на дискове. Задействайте заключването на шпиндела само когато инструментът е изключен и дискът е спрял напълно. За да задействате заключването, натиснете бутона за заключване на шпиндела (1) и завъртете шпиндела силно.

Грижа за шлайфащите и режещите дискове

Шлайфащите и режещите дискове трябва да бъдат пазени от:

- Всички видове разтворители
- Екстремни температурни изменения
- Падане или удари

Шлайфащите и режещите дискове трябва да бъдат съхранявани:

- По подреден начин, така че дисковете да могат да бъдат откачвани без препятствия или повреди.
- Със съответната им информация за безопасност.
- Шлайфащите и режещите дискове не трябва да бъдат удряни или изпускани:

Изхвърляйте всички дискове, които са били изпускани или удряни, били са изложени на екстремни температури или са влизали в контакт с разтворители или влага.

Поставяне/откачване на шлайфащи/режещи дискове

⚠ ВНИМАНИЕ

Откачвайте батерията, преди да поставите или демонтирате аксесоари.

- Монтирайте поддържащия фланец без резба върху шпиндела с изпъкналата част (водач) към диска.
- Поставете диска към поддържащия фланец, като центрирате диска върху издадения участък (водача) на поддържащия фланец.
- Държейки натиснат бутона за заключване на шпиндела, завийте гайката на фланеца на шпиндела.

Ако дискът е с дебелина равна или по-голяма от 1/8" (3 mm), поставете гайката на фланеца върху шпиндела така, че издадената част (водачът) да съвпадне с центъра на диска.

Ако дискът е с дебелина по-малка от 1/8" (3 mm), поставете гайката на фланеца върху шпиндела така, че издадената част (водачът) да не е откъм диска.

- Държейки натиснат бутона за заключване на шпиндела, затегнете гайката на фланеца с гаечния ключ.
- За да откачите диска, натиснете бутона за заключване на шпиндела и развийте гайката на фланеца с гаечния ключ.

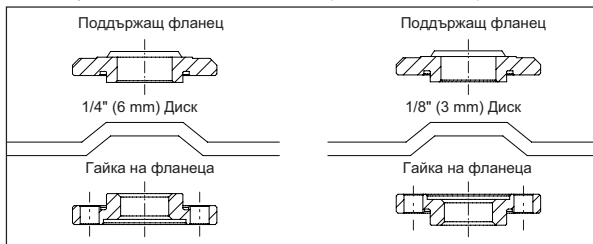

БЕЛЕЖКА

Ако дискът се върти след затягането на гайката на фланеца, проверете ориентацията на гайката на фланеца. Ако е монтиран тънък диск с водач на притягащата гайка към диска, той ще се върти, защото височината на водача не позволява на притягащата гайка да държи диска.

ВНИМАНИЕ

- Не задействайте заключването на шпиндела, докато инструментът работи. Това ще доведе до повреда на инструмента при прикрепеният аксесоар може да се развие, вероятно причинявайки нараняване.
- Винаги откачвайте и отстранявайте батерията, преди да смените аксесоари. Неспазването на това може да доведе до сериозно нараняване. Използвайте аксесоари само за безопасна работна скорост, по-голяма от номиналната скорост на инструмента.

Лостов превключвател

Вижте фиг. 4 на стр. 2.

Хванете здраво тялото на инструмента и допълнителната ръкохватка. Натиснете бутона за отключване на превключвателя напред (1) и натиснете лостовия превключвател (2), за да стартирате инструмента. За да го спрете, отпуснете лостовия превключвател.

БЕЛЕЖКА

- На този инструмент не е предвидена възможност за заключване на превключвателя в положение ВКЛЮЧЕНО. Инструментът никога не трябва да се заключва на ВКЛЮЧЕНО по никакъв начин.
- Този инструмент е оборудван с електрическа спирачка. Когато спирачката работи правилно, може да се виждат искри през вентилационните отвори в корпуса. Това е нормално и то е действието на спирачката.

Общи операции

- След монтиране на аксесоар или преди започване на работа изпробвайте диска, като го оставите да се върти за една минута, преди да го допрете до заготовката.

ВНИМАНИЕ

Никога не използвайте аксесоар, който е изпускан. Небалансиран или повреден аксесоари могат да бракуват заготовката, да повредят инструмента и да причинят механично напрежение, от което да възникне повреда на аксесоара.

- Използвайте скоба, менгеме или други практични средства, за да задържате заготовката, освобождавайки двете си ръце за управление на инструмента.

ВНИМАНИЕ

Дръжте инструмента здраво с две ръце, преди да го стартирате.

БЕЛЕЖКА

Ако батерията се постави, когато инструментът е ВКЛЮЧЕН, инструментът няма да заработи. Изключете инструмента, след което го включете, за да започнете работа.

- Оставете аксесоара да достигне пълната си скорост, преди да започнете работа.
- Контролирайте натиска и повърхностния контакт между аксесоара и заготовката.

ВНИМАНИЕ

- Никога не удряйте аксесоар при работата му. Твърде големият натиск води до повреда на аксесоара или забавя скоростта.
- Когато приключите, ИЗКЛЮЧЕТЕ инструмента и се уверете, че е спрял напълно, преди да го оставите.

Шлайфгане с шлайфаци дискове

Вижте фиг. 5 на стр. 2.

Винаги внимателно избирайте и използвайте шлайфациите дискове, които се препоръчват за материала, който ще бъде обработван. Уверете се, че работната скорост на аксесоара е равна или по-голяма от скоростта на инструмента без натоварване. Диаметърът на монтажния отвор трябва да отговаря на поддържащия фланец без хлабина. Не използвайте редуктори или адаптери.

- Дръжте ъглошлайфа отпред и далеч от тялото с две ръце, като дръжите шлайфация диск далеч от заготовката.
- Поддържайте ъгъл от 20 до 30° между инструмента и работната повърхност.
- Движете ъглошлайфа непрекъснато с равномерно и постоянно темпо.
- Приложете натиск. Твърде слабият натиск ще доведе до вибриране или подскачане. Твърде големият натиск ще доведе до претоварване и възможно изключване, за да бъде предпазен операторът.

Рязане с режещи дискове

Вижте фиг. 6 на стр. 2.

Винаги внимателно избирайте и използвайте режещите дискове, които се препоръчват за материала, който ще бъде обработван. Уверете се, че работната скорост на аксесоара е равна или по-голяма от скоростта на инструмента без натоварване. Диаметърът на монтажния отвор трябва да отговаря на поддържащия фланец без хлабина. Не използвайте редуктори или адаптери.

- Дръжте ъглошлайфа отпред и далеч от тялото с две ръце, като дръжите режещия диск далеч от заготовката.
- Прилагайте минимален натиск върху работната повърхност, позволяващ на инструмента да работи с висока скорост. Скоростта на рязане е най-голяма, когато инструментът работи с висока скорост.
- След като рязането започне и в заготовката се прокара прорез, не променяйте ъгъла на среза. Промяната на ъгъла ще доведе до огъване на диска и може да се стигне до счупване на диска.

ВНИМАНИЕ

- За да предотвратите загуба на контрол и възможно сериозно нараняване, винаги работете с инструмента с две ръце, като държите едната си ръка върху допълнителната ръкохватка.

- **Не стартирайте инструмента върху заготовката. Оставете диска да достигне пълна скорост, за да работи. Ако стартирането е върху заготовката, дискът може да отскочи и да се стигне до нараняване. Уверете се, че инструментът спира да се върти, преди да го оставите. В противен случай може да последва сериозно нараняване. Избягвайте да прилагате прекомерен натиск върху инструмента. Силният натиск увеличава вероятността от счупване на диска и прегряване на двигателя.**
- **Трябва да се използва предпазителят за режещ диск, когато използвате режещи дискове.**
- **Никога не променяйте ъгъла на рязане по време на работа. Промяната може да доведе до счупване или пукнатина в диска за рязане.**

Подвижен противопрахов капак

Вижте фиг. 7 на стр. 2.

Подвижният противопрахов капак е предназначен да предотврати замърсяване от частици с течение на времето. Плъзнете противопраховия капак навън, за да почистите праха.

Почистване

Плъзнете противопраховия капак навън, за да почистите с оглед на подобрен поток на изхвърляния материал и въздушна циркулация за инструмента. Правилната поддръжка ще помогне за поддържане на добра работа на инструмента. Винаги почиствайте праха и частиците от вентилационните отвори на инструмента и пазете инструмента и вентилационните отвори чисти, без масло/грес. За почистване използвайте само мек салун и влажна кърпа. Не използвайте по-агресивни почистващи препарати като бензин, терпентин, разреждател за лакове, разреждатели за бои, хлорирани почистващи разтворители, амоняк и домакински препарати, съдържащи амоняк. Никога не използвайте горими или запалими разтворители по и около инструмента.

Резервни Части и Поддръжка

Ремонт и поддръжка на инструмента трябва да се извършват единствено от упълномощен сервизен център.

За всички комуникации се обръщайте към най-близкия офис или дистрибутор на **Ingersoll Rand**.

Защита на Околната Среда

След изтичане срока на годност на електрическия продукт на **Ingersoll Rand**, той трябва да се рециклира в съответствие с приложимите стандарти и разпоредби (местни, щатски, държавни, федерални и т.н.). Неправилното изхвърляне може да застраши околната среда.

Идентификация на Символите



Върнете изразходените материали за рециклиране.



Не изхвърляйте инструмента заедно с битови отпадъци.



РПродуктът съдържа литий-йон. Не изхвърляйте инструмента заедно с битови отпадъци.

Оригиналните инструкции са на английски. Другите езици са превод на оригиналните инструкции.

Informații Privind Siguranța Produsului

Domeniul de Utilizare:

Un polizor unghiular fără fir este o sculă electrică de mână, alimentată cu baterie, care antrenează un arbore rotativ (coadă, arbore sau mandrină) pe care este montat un accesoriu. Un polizor poate fi folosit pentru îndepărtarea materialului, tăierea sau pregătirea suprafeței.

AVERTIZARE

AVERTIZARE: Citiți toate avertismentele de siguranță, instrucțiunile, ilustrațiile și specificațiile furnizate împreună cu această unealtă acționată electric. Nerespectarea avertizărilor și instrucțiunilor poate duce la o electrocutare, un incendiu și/sau la o vătămare corporală gravă. Păstrați toate avertizările și instrucțiunile pentru o consultare ulterioară.

- **Reciclați sau eliminați acumulatorii în mod responsabil.** Nu perforați acumulatorii și nu le aruncați în foc. Eliminarea incorectă poate cauza distrugerii în mediul înconjurător sau vătămare corporală.
- **Utilizați unelte numai cu acumulatori și încărcător de tensiune adecvată Ingersoll Rand.** Utilizarea oricărui alt tip de acumulatori poate produce riscul de incendiu, rănire personală sau daune asupra proprietății.

Pentru informații suplimentare, consultați Manualul de siguranță al polizorului unghiular fără fir, TL-G5351-SIM, Manualul de informații privind siguranța pentru încărcătorul de acumulatori, formularul 10567832, precum și Manualul de informații privind siguranța pentru Acumulatori, formularul 10567840.

Manualele pot fi descărcate de pe internet, la adresa ingersollrand.com

Ingersoll Rand și-a actualizat eticheta bateriei de la tensiunea aferentă nivelului complet încărcat la tensiunea nominală pentru a respecta regulile actuale. Noua etichetare va reflecta tensiunea nominală a bateriilor ajustându-se de la 12V la 10,8V, de la 20V la 18V și de la 40V la 36V.

Tensiunea nominală este tensiunea medie prezentată în timp ce bateria este în uz. Rețineți că performanța bateriei nu a fost afectată din cauza respectării acestui ghid și bateriile mențin compatibilitatea cu platformele de tensiune respective, de exemplu, un instrument din seria IQV® 20 corespunde cu o baterie din seria IQV® 20.

Accesorii recomandate

Accesoriile pentru sculele electrice sunt definite ca articole care sunt instalate în sau pe sculă și devin interfața de lucru dintre sculă și piesa de prelucrat. De obicei, acestea sunt consumabile și trebuie achiziționate separat. Accesoriile trebuie să fie potrivite pentru lucrarea efectuată. Nerespectarea avertismentelor din acest manual de instrucțiuni poate duce la deces sau vătămări grave.

Accesoriile care pot fi utilizate cu polizorul unghiular fără fir sunt discurile de șlefuit și discurile de tăiat. Cerințele privind scula și limitările privind utilizarea, tipul, viteza și dimensiunea accesoriului sunt prezentate mai jos.

Descriere funcțională

Consultați figura 8 de pe pagina 3.

Articol	Descriere piesă	Articol	Descriere piesă	Articol	Descriere piesă	Articol	Descriere piesă
1	Blocare ax	4	Dispozitiv de blocare comutator	7	Încuietoare cu protecție	10	Cheie pentru piulițe
2	Mâner	5	Comutator cu clapetă	8	Protecție de tip B	11	Flanșă de susținere
3	Capac de praf	6	Mâner auxiliar	9	Protecție de tip A	12	Piuliță cu guler

Specificații Tehnice

Modele	Tensiune	Model acumulator	Capacitate	Viteză fără sarcină maximă (rpm)	Putere (CP)
	(V, DC)				
G5351	20	BL2022, BL2023	5/8"-11	8,000	1
G5351M	20	BL2022, BL2023	M14	8,000	1

Modele	Tip de disc	Capacitate maximă disc (inchi)	Nivel de Zgomot dB(A) (EN 62841)		Vibrație (m/s ²) (EN 62841)	
			† Presiune (L _p)	‡ Putere (L _w)	Nivel	*K
G5351	Tip 1, 27 (Polizarea) Tip 1A, 27A, 41, 42 (Tăiere)	5x1/4	76.3	87.3	6.6	2.1
G5351M	Tip 1, 27 (Polizarea) Tip 1A, 27A, 41, 42 (Tăiere)	5x1/4	76.3	87.3	6.6	2.1

† K_{pa} = 3dB toleranța la măsurare

* K = Vibrația incertitudinii de măsurare

‡ K_{wa} = 3dB toleranța la măsurare

AVERTIZARE

Valorile sunetului și ale vibrațiilor au fost măsurate în conformitate cu standardele de test recunoscute la nivel internațional. Expunerea utilizatorului în aplicații specifice poate varia față de aceste rezultate. Prin urmare, este nevoie de măsurători în locație pentru a stabili nivelul de risc pentru respectiva aplicație.

Utilizarea produsului și a accesoriilor

Protecție la suprasarcină

Pentru a preveni deteriorarea sculei, polizorul este echipat cu protecție la suprasarcină. Dacă polizorul este forțat excesiv sau sarcina efectuată este prea mare, scula se va opri automat. Dacă scula se oprește brusc, eliberați comutatorul cu clapetă pentru a reseta scula. Instrumentul va reporni când se acționează din nou comutatorul cu clapetă.

Decuplare termică

Nu folosiți polizorul unghiular la sarcină maximă pentru o perioadă lungă de timp, deoarece acumulatorul se va supraîncălzi. Dacă intervalul de temperatură pentru baterie este depășit, scula va înceta să funcționeze și va reporni când bateriile sunt răcite la un nivel sigur.

Protecție împotriva reculului

În timpul funcționării, roata poate interfera cu materialul și, în cazuri extreme, operatorul poate prinde scula accidental în piesa de prelucrat. Polizorul va detecta interferența anormală și, pentru a preveni deteriorarea ulterioară, va opri automat rotirea indiferent de apăsarea comutatorului cu clapeta. Pentru a reporni, eliberați comutatorul cu clapeta și desprindeți scula din material într-un mod sigur. Instrumentul va reporni după ce acționați din nou comutatorul cu clapeta.

Frână electrică

Frâna electrică se cuplează când comutatorul cu clapeta este eliberat, provocând oprirea discului. În general, discul se oprește în două secunde. Ar putea apărea o întârziere între momentul în care operatorul eliberează comutatorul cu clapeta și cuplarea frânei. Ocazional, frâna poate rata complet. Dacă frâna ratează frecvent activarea, polizorul are nevoie de service efectuat de o unitate de service autorizată.

Scoaterea/introducerea bateriei



AVERTIZARE

Scoateți întotdeauna acumulatorul înainte de a schimba sau scoate accesoriile.

- Pentru a scoate bateria, apăsați butoanele de eliberare de pe ambele părți ale bateriei și scoateți acumulatorul din scula.
- Pentru a introduce bateria, aliniați șinele bateriei la piciorul sculei și glisați spre interior.

Instalarea mânerului auxiliar

Consultați figura 1 de pe pagina 2.

- Scoateți acumulatorul înainte de a instala sau de a scoate mânerul auxiliar.
- Înfiletați mânerul auxiliar pe partea stângă sau pe partea dreaptă a carcasei angrenajului.
- Strângeți bine mânerul auxiliar.



ATENȚIE

Pentru a reduce riscul de rănire, folosiți întotdeauna un mâner auxiliar atunci când utilizați scula și țineți-l bine.

Montarea protecției discului

Scula este livrată cu protecție pentru disc de tip A (tăiere) și tip B (polizare). Pentru siguranța operatorului, utilizați numai protecții care se potrivesc cu dimensiunea discului utilizat și, de asemenea, cu aplicația.

Protecția discului de polizat și protecția discului de tăiere sunt atașate și îndepărtate utilizând aceiași pași:

- Deschideți încuietoarea protecției (1) și aliniați urechile (2) protecției cu fantele (3) de pe capacul cutiei angrenajului.
- Împingeți protecția în jos până când urechile se cuplează și se rotesc liber în canelura de pe butucul cutiei angrenajului.
- Cu încuietoarea protecției deschisă, rotiți protecția în poziția de lucru dorită. Corpul protecției trebuie poziționat între ax și operator pentru a oferi protecție maximă operatorului.
- Închideți încuietoarea protecției (1) pentru a fixa protecția pe cutia angrenajului. Asigurați-vă că protecția nu poate fi rotită manual când încuietoarea protecției este închisă. Nu utilizați polizorul cu o protecție slăbită sau cu încuietoarea protecției în poziția deschis.
- Pentru a scoate protecția, deschideți încuietoarea protecției, rotiți protecția astfel încât urechile și fantele să fie aliniate și trageți în sus de protecție.

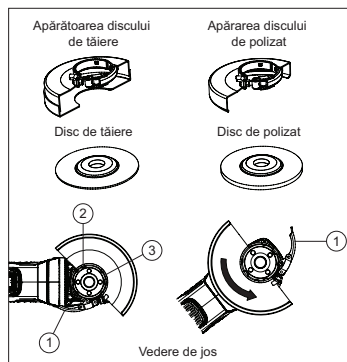

ATENȚIE

- **Folosiți numai protecția corectă pentru aplicația potrivită. Protecții pentru polizare pentru aplicații de polizat și protecții pentru tăiere pentru aplicații de tăiere.**
- **Asigurați-vă că protecția discului este fixată și reglată pentru a oferi operatorului protecție maximă în timpul funcționării.**
- **Dacă protecția nu poate fi strânsă de încuietoarea protecției, nu utilizați scula și duceți unealta și protecția la un centru de service pentru reparație sau pentru înlocuirea protecției.**
- **Nu strângeți șurubul de reglare cu încuietoarea protecției în poziția deschis. Aceasta poate conduce la o deteriorare nedetectabilă a protecției sau a butucului de montare.**
- **Atunci când utilizați protecția pentru disc de tip A (tăiere) pentru polizarea suprafeței, protecția discului poate interfera cu piesa de prelucrat, provocând un control slab.**
- **Când se utilizează protecția pentru disc de tip B (polizare) pentru operațiunile de tăiere cu discuri abrazive lipite, există un risc crescut de expunere la scântei și particule emise, precum și expunerea la fragmente de disc în cazul unei explozii a discului.**
- **Când utilizați protecția pentru disc de tip A (tăiere) sau de tip B (polizare) pentru operațiunile de tăiere și de prelucrare a suprafeței în beton sau zădărie, există un risc crescut de expunere la praf și pierderea controlului, care duce la recul.**

Reglarea protecției discului

Consultați figura 2 de pe pagina 2.

Protecția este ajustată în prealabil la diametrul butucului cutiei angrenajului din fabrică. Dacă protecția instalată pe unealtă se slăbește după o perioadă de timp, strângeți șurubul de reglare (1) cu încuietoarea protecției în poziția închis.

Blocare ax

Consultați figura 3 de pe pagina 2.

Butonul de blocare a axului (1) are rolul de a preveni rotirea axului la instalarea sau demontarea discurilor. Acționați blocarea axului numai când scula este oprită și discul este oprit complet. Pentru a activa blocarea, apăsați butonul de blocare a axului (1) și rotiți axul strâns.

Îngrijirea discurilor de polizat și tăiat

Discurile de polizat și de tăiat trebuie protejate de:

- toate tipurile de solvenți;
- schimbări extreme de temperatură;
- cădere sau lovire

Discurile de polizare și de tăiere trebuie depozitate:

- într-un mod organizat, astfel încât discurile să poată fi îndepărtate fără perturbări sau deteriorare;
- cu informațiile de siguranță corespunzătoare.
- Discurile de polizat și de tăiere nu trebuie să fie lovite sau scăpate.

Eliminați discurile care au căzut sau au fost lovite, care au fost supuse la temperaturi extreme sau care au intrat în contact cu solvenți ori urezeală.

Montarea/demontarea discurilor de polizat/tăiere

⚠ AVERTIZARE

Scoateți acumulatorul înainte de a instala/demonta accesoriile.

- Montați flanșa de susținere nefiletată pe ax cu secțiunea ridicată (pilot) pe disc.
- Așezați discul pe flanșa de susținere, centrând discul pe secțiunea ridicată (pilot) a flanșei de susținere.
- În timp ce apăsați butonul de blocare a axului, filetați piulița cu guler pe ax.

Dacă discul are o grosime egală sau mai mare de 1/8" (3 mm), așezați piulița cu guler pe ax, astfel încât secțiunea ridicată (pilot) să se potrivească în centrul discului.

Dacă discul de instalat are o grosime mai mică de 1/8" (3 mm), așezați piulița cu guler pe ax, astfel încât secțiunea ridicată (pilot) să nu fie pe disc.

- În timp ce apăsați butonul de blocare a axului, strângeți piulița cu guler folosind cheia de piulițe.
- Pentru a scoate discul, apăsați butonul de blocare a axului și slăbiți piulița cu guler folosind cheia de piulițe.

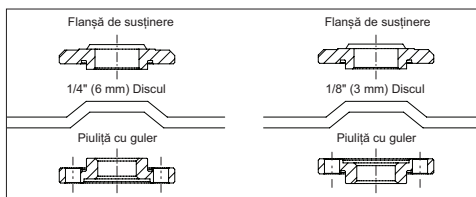

NOTĂ

Dacă discul se învârtă după strângerea piuliței cu guler, verificați orientarea piuliței cu guler. Dacă un disc subțire este montat cu indicatorul de pilotare pe piulița de strângere pe disc, acesta se va învârti deoarece înălțimea indicatorului de pilotare împiedică piulița de strângere să fixeze discul.

⚠ AVERTIZARE

- Nu cuplați blocarea axului în timp ce scula este în funcțiune. Scula se va deteriora și accesoriul atașat se poate roti, ceea ce poate duce la rănire.
- Scoateți și îndepărtați întotdeauna bateria înainte de a schimba accesoriile. Nerespectarea acestui lucru poate duce la vătămări corporale grave. Utilizați numai accesoriu cu o viteză de funcționare sigură, mai mare decât viteza nominală a sculei.

Comutator cu clapetă

Consultați figura 4 de pe pagina 2.

Apucați ferm corpul sculei și mânerul auxiliar. Împingeți butonul de blocare a comutatorului înainte (1) și apăsați comutatorul cu clapetă (2) pentru a porni scula. Pentru a o opri, eliberați comutatorul cu clapetă.

NOTĂ

- Acest instrument nu are nicio prevedere pentru a bloca comutatorul în poziția pornit. Scula nu trebuie niciodată blocată în poziția pornit prin niciun mijloc.
- Acest instrument este echipat cu o frână electrică. Când frâna funcționează corect, pot fi vizibile scântei prin fantele de aerisire din carcasă. Acest lucru este normal și este o consecință a acționării frânei.

Operațiuni generale

- După instalarea unui accesoriu sau înainte de începerea lucrului, testați discul lăsându-l să se rotească timp de un minut înainte de a-l aplica pe piesa de prelucrat.

⚠ AVERTIZARE

Nu folosiți niciodată un accesoriu care a fost scăpat. Accesoriile dezechilibrate sau deteriorate pot deteriora piesa de prelucrat, pot deteriora scula și pot genera tensiune care poate cauza defectarea accesoriilor.

- Utilizați o clemă, menghină sau alte mijloace practice pentru a ține piesa de prelucrat, eliberând ambele mâini pentru a controla scula.

⚠ AVERTIZARE

Țineți scula în siguranță cu ambele mâini înainte de a o porni.

NOTĂ

Dacă bateria este introdusă când scula este pornită, aceasta nu va funcționa. Opriiți scula, apoi porniți pentru a începe lucrul.

- Lăsați accesoriul să atingă viteza maximă înainte de a începe lucrul.
- Controlați presiunea și contactul de suprafață dintre accesoriu și piesa de prelucrat.

AVERTIZARE

- **Nu loviți niciodată accesoriul de piesa de prelucrat. Prea multă presiune cauzează defectarea accesoriilor sau încetinește viteza.**
- **Când ați terminat, opriiți scula și asigurați-vă că se oprește complet înainte de a o așeza.**

Polizarea cu discuri de polizat

Consultați figura 5 de pe pagina 2.

Selectați și utilizați întotdeauna catenție discuri de polizat tăiere care sunt recomandate pentru materialul de polizat. Asigurați-vă că viteza de operare a oricăruia accesoriu este egală sau mai mare decât viteza sculei fără accesorii. Diametrul orificiului de montare trebuie să se potrivească cu flanșa de susținere fără joc. Nu utilizați reductoare sau adaptoare.

- Țineți polizorul în față și departe de corp cu ambele mâini, ținând discul de polizat tă departe de piesa de prelucrat.
- Mențineți un unghi de 20 până la 30 de grade între sculă și suprafața de lucru.
- Mișcați polizorul în mod continuu într-un ritm regulat și constant.
- Aplicați presiune. Prea puțină presiune va duce la vibrații sau instabilitate. Prea multă presiune va duce la suprasarcină și o posibilă oprire pentru a proteja operatorul.

Tăiere cu discuri de tăiere

Consultați figura 6 de pe pagina 2.

Selectați și utilizați întotdeauna cu atenție discuri tăiere care sunt recomandate pentru materialul de polizat. Asigurați-vă că viteza de operare a oricăruia accesoriu este egală sau mai mare decât viteza sculei fără accesorii. Diametrul orificiului de montare trebuie să se potrivească cu flanșa de susținere fără joc. Nu utilizați reductoare sau adaptoare.

- Țineți polizorul în față și departe de corp cu ambele mâini, discul de tăiere departe de piesa de prelucrat.
- Aplicați o presiune minimă pe suprafața de lucru, permițând sculei să funcționeze la viteză mare. Rata de tăiere este cea mai mare atunci când scula funcționează la viteză mare.
- Odată ce a început tăierea și s-a stabilit o creștătură în piesa de prelucrat, nu modificați unghiul tăieturii. Schimbarea unghiului va duce la îndoirea discului și poate cauza ruperea acestuia.

AVERTIZARE

- **Pentru a preveni pierderea controlului și posibilele vătămări corporale grave, acționați întotdeauna scula cu ambele mâini, ținând o mână pe mânerul auxiliar.**
- **Nu porniți scula pe piesa de prelucrat. Lăsați discul să atingă viteza maximă pentru a lucra. Dacă porniți pe piesa de prelucrat, discul poate genera recul și poate produce răniri. Asigurați-vă că scula nu se mai rotește înainte de a o așeza. În caz contrar, ar putea provoca vătămări grave. Evitați să exercitați o presiune excesivă asupra sculei. Presiunea mare crește posibilitatea rușerii discului și supraîncălzirea motorului.**
- **Trebuie utilizată protecția discului de tăiere în timpul utilizării discului de tăiere.**
- **Nu modificați niciodată unghiul de tăiere în timpul funcționării. Schimbarea poate duce la o rupere sau crăpare a discului de tăiere.**

Capac detașabil de protecție împotriva prafului

Consultați figura 7 de pe pagina 2.

Capacul detașabil de protecție împotriva prafului este proiectat pentru a preveni contaminarea cu resturi în timp. Glisiți capacul de protecție împotriva prafului pentru a curăța praful.

Curățenie

Glisiți capacul de protecție împotriva prafului pentru a curăța pentru un flux îmbunătățit de evacuare și o circulație mai bună a sculei. Întreținerea corespunzătoare va ajuta la menținerea performanței bune a sculei. Curățați întotdeauna praful și resturile de pe orificiile de ventilație a sculei și păstrați scula și orificiile de ventilație fără ulei/unsoare. Folosiți doar săpun delicat și o cârpă umedă pentru a curăța. Nu utilizați agenți de curățare mai caustici, cum ar fi benzină, terebentină, diluant pentru vopsea, solvenți de curățare clorurați, amoniac și detergenți de uz casnic care conțin amoniac. Nu utilizați niciodată solvenți inflamabili în sau în jurul sculelor.

Componente și Întreținere

Repararea și întreținerea unelei trebuie realizate numai de un Centru de service autorizat.

Orice comunicare va fi adresată celei mai apropiate reprezentanțe sau distribuitor **Ingersoll Rand**.

Măsuri Pentru Protecția Mediului

După încheierea duratei de viață a unelei electrice **Ingersoll Rand**, aceasta trebuie reciclată în conformitate cu toate standardele și reglementările aplicabile (locale, statale, regionale, federale etc.). Eliminarea necorespunzătoare a acumulatorilor poate periclita mediul înconjurător.

Identificarea Simbolului

Recuperați reziduurile în vederea reciclării.



Nu eliminați acest dispozitiv odată cu deșeurile menajere.



Produsul conține acumulatori cu litiu-ion. Nu eliminați acest dispozitiv odată cu deșeurile menajere.

Instrucțiunile originale sunt în limba engleză. Variantele în alte limbi sunt traduceri ale instrucțiunilor originale.

Информация о безопасности изделия

Предполагаемое использование:

Беспроводная угловая шлифовальная машина представляет собой ручной электроинструмент с питанием от батареи, приводящий в движение вращающийся вал (хвостовик, оправку или рабочую ось), на котором установлена дополнительная принадлежность. Шлифовальная машина может использоваться для удаления материала, резки или подготовки поверхности.

⚠ ПРЕДУПРЕЖДЕНИЕ

⚠ ПРЕДУПРЕЖДЕНИЕ: Ознакомьтесь со всеми предупреждениями по технике безопасности, инструкциями, иллюстрациями и техническими характеристиками, предоставленными вместе с данным электроинструментом. Невыполнение предупреждений и инструкций может привести к поражению электрическим током, пожару и/или причинению тяжелых травм. Сохраните все предупреждения и инструкции для будущего использования в справочных целях.

- **Ответственно относитесь к переработке или утилизации батарей.** Не нарушайте целостность батарей и не сжигайте их. Неправильная утилизация может создать опасность для окружающей среды или привести к травмам.
- **Используйте инструменты только с аккумуляторными батареями Ingersoll Rand соответствующего напряжения и зарядным устройством.** Применение любых других батарей может создать опасность пожара, травм и повреждения имущества.

Дополнительную информацию см. в руководстве по безопасности беспроводной угловой шлифовальной машины, форма TL-G5351-SIM, к Руководству по безопасности зарядных устройств для аккумуляторных батарей, форма 10567832, и к Руководству по безопасности аккумуляторных батарей, форма 10567840.

Руководства можно загрузить с сайта ingersollrand.com

Компания **Ingersoll Rand** обновила маркировку аккумуляторов: изменила «напряжение полностью заряженного аккумулятора» на «номинальное напряжение», чтобы выполнить текущие рекомендации. Новая маркировка будет отражать номинальное напряжение батарей, регулируя от 12 В до 10,8 В, от 20 В до 18 В и от 40 В до 36 В.

Номинальное напряжение — это среднее напряжение во время работы аккумулятора. Обратите внимание, что это руководство не влияет на производительность аккумулятора, и аккумуляторы поддерживают совместимость с соответствующими платформами напряжения, например, инструмент серии IQV® 20 соответствует аккумулятору серии IQV® 20.

Дополнительные аксессуары

Дополнительные принадлежности для электроинструмента — это изделия, которые устанавливаются в или на инструменте и играют роль рабочего интерфейса между инструментом и рабочим объектом. Как правило, они являются расходными материалами, и их следует приобретать отдельно от инструмента. Дополнительные принадлежности должны соответствовать выполняемой работе. Несоблюдение предупреждений, приведенных в данном руководстве по эксплуатации, может привести к летальному исходу или серьезным травмам.

Дополнительные принадлежности, которые могут использоваться с беспроводной угловой шлифовальной машиной, — шлифовальные круги и отрезные круги. Требования к инструменту и ограничения в отношении использования дополнительных принадлежностей, типа, скорости и размера приведены ниже.

Описание функций

См. рисунок 8 на стр. 3.

Элемент	Описание детали	Элемент	Описание детали	Элемент	Описание детали	Элемент	Описание детали
1	Блокировка шпинделя	4	Блокировка переключателя	7	Защитная защелка	10	Гаечный ключ
2	Ручка	5	Перекидной клавишный переключатель	8	Защитный кожух, тип B	11	Опорный фланец
3	Пылезащитная крышка	6	Вспомогательная ручка	9	защитный кожух, тип A	12	Гайка фланца

Технические характеристики изделия

Модели	Напря-ение	Model accumulator	Выход	Максимальная скорость свободного хода (об/мин)	Мощность (л. с.)
	(V, DC)				
G5351	20	BL2022, BL2023	5/8"-11	8,000	1
G5351M	20	BL2022, BL2023	M14	8,000	1

Модели	Тип круга	Максимальный охват круга (дюймы)	Уровень шума dB(A) (EN 62841)		Вибрации (m/s ²) (EN 62841)	
			† Давление (L _p)	‡ Мощность (L _w)	Уровень	*К
G5351	тип 1, 27 (Шлифование) тип 1A, 27A, 41, 42 (Резка)	5x1/4	76.3	87.3	6.6	2.1
G5351M	тип 1, 27 (Шлифование) тип 1A, 27A, 41, 42 (Резка)	5x1/4	76.3	87.3	6.6	2.1

† K_{ра} = 3дБ погрешность измерения

‡ K_{ва} = 3дБ погрешность измерения

* K = неопределенность измерения (Вибрации)

⚠ ПРЕДУПРЕЖДЕНИЕ

Значения уровня шума и вибрации были вычислены в соответствии с общепризнанными международными стандартами на проведение испытаний. Воздействие на пользователя в конкретной сфере применения инструмента может отличаться от полученных результатов. Поэтому для определения степени опасности в этой конкретной сфере применения следует использовать показатели, полученные на месте установки.

Использование изделия и дополнительных принадлежностей**Защита от перегрузки**

Для предотвращения повреждения инструмента в шлифовальной машине предусмотрена защита от перегрузки. Если шлифовальная машина чрезмерно перегружается или выполняемая операция предусматривает слишком большую нагрузку, инструмент автоматически остановится. Если инструмент внезапно остановится, отпустите перекидной клавишный переключатель, чтобы перезапустить инструмент. Инструмент перезапустится при повторном включении перекидного клавишного переключателя.

Отключение при превышении рабочей температуры

Не используйте угловую шлифовальную машину с полной нагрузкой в течение длительного времени — это приведет к перегреву аккумуляторного блока. Если диапазон температур аккумулятора превышен, он перестанет работать и не будет перезапускаться, пока аккумуляторы не остынут до безопасной температуры.

Защита от отката

Во время работы круг может застревать в материале, а в исключительных случаях оператор может непреднамеренно зажать инструмент в рабочем объекте. Шлифовальная машина обнаружит аномальные помехи и, чтобы предотвратить дальнейшее повреждение, автоматически остановит вращение, независимо от того, нажмете ли вы перекидной клавишный переключатель. Для перезапуска отпустите перекидной клавишный переключатель и отсоедините инструмент от материала, соблюдая технику безопасности. Инструмент перезапустится после повторного включения перекидного клавишного переключателя.

Электрический тормоз

Когда пользователь отпускает перекидной клавишный переключатель, включается электрический тормоз, что приводит к остановке круга. Как правило, круг останавливается в течение двух секунд. Возможна задержка между моментом, когда оператор отпустит перекидной клавишный переключатель, и моментом включения тормоза. В некоторых случаях тормоз может вообще не включиться. Если это происходит, шлифовальную машину необходимо отдать на техобслуживание в официальный сервисный центр.

Извлечение и установка аккумулятора**⚠ ПРЕДУПРЕЖДЕНИЕ**

Обязательно извлекайте аккумулятор перед заменой или снятием дополнительных принадлежностей.

- Чтобы извлечь аккумулятор, нажмите кнопки разблокировки с обеих сторон аккумулятора и извлеките аккумуляторный блок из инструмента.
- Чтобы вставить аккумулятор, выровняйте направляющие аккумулятора по ножке инструмента и сдвиньте их внутрь.

Установка вспомогательной рукоятки

См. рисунок 1 на стр. 2.

- Перед установкой или снятием вспомогательной рукоятки извлеките аккумулятор.
- Затяните вспомогательную рукоятку на левой или правой стороне корпуса редуктора.
- Надежно затяните вспомогательную рукоятку.

⚠ ОСТОРОЖНО

Чтобы снизить риск получения травм, всегда используйте вспомогательную рукоятку при работе с инструментом и крепко удерживайте его.

Установка защитного кожуха для круга

Инструмент поставляется с защитным кожухом для круга типа А (отрезной) и типа В (шлифовальный). Для обеспечения безопасности оператора используйте только защитный кожух, соответствующий размеру используемого круга и целям применения.

Защитный кожух шлифовального круга и защитный кожух режущего круга прикрепляются и снимаются с помощью таких же действий:

- Откройте защитную защелку (1) и совместите проушины (2) на защитном кожухе с пазами (3) на крышке корпуса редуктора.
- Надавливайте на защитный кожух до тех пор, пока его проушины не закрепятся и не будут свободно вращаться в пазе на ступице корпуса редуктора.
- При открытой защелке поверните защитный кожух в нужное рабочее положение. Для максимальной защиты оператора корпус защитного кожуха должен располагаться между шпинделем и оператором.
- Убедитесь защитную защелку (1), чтобы закрепить кожух на корпусе редуктора. Будьте в том, что защитный кожух невозможно вращать вручную при закрытой защелке кожуха. Не эксплуатируйте шлифовальную машину, если защитный кожух слабо закреплен или защитная защелка открыта.
- Чтобы снять защитный кожух, откройте защелку защитного ограждения, поверните защитный кожух так, чтобы выровнять проушины и пазы, и потяните за защитный кожух.

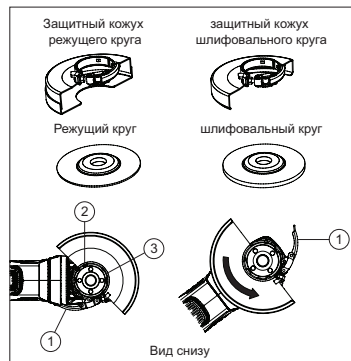

⚠ ОСТОРОЖНО

- Используйте только соответствующий целям применения защитный кожух. Защитные кожухи для шлифования и защитные кожухи для резки.
- Убедитесь в том, что кожух круга надежно закреплен и отрегулирован, чтобы обеспечить максимальную защиту оператора во время работы.
- Если защитный кожух невозможно затянуть защитной защелкой, не используйте инструмент и отнесите инструмент и защитный кожух в сервисный центр для ремонта или замены защитного кожуха.
- Не затягивайте регулировочный винт, если защитная защелка открыта. Это может привести к повреждению защитного кожуха или монтажной ступицы, которое невозможно определить на вид.
- При использовании защитного кожуха для круга типа А (отрезного) для шлифования лицевой стороны защитный кожух круга может перекрывать рабочий объект, что приводит к ненадлежащему управлению.
- При использовании защитного кожуха для круга типа В (шлифовального) для операций резки со склеенными абразивными кругами существует повышенный риск воздействия искровых разрядов и частиц, а также воздействия фрагментов круга в случае его разлома.
- При использовании защитного кожуха для круга типа А (отрезного) или типа В (шлифовального) для резки и операций на лицевой стороне на бетоне или кирпичной кладке существует повышенный риск воздействия пыли и потери управления, что приводит к откату.

Регулировка защитного кожуха круга

См. рисунок 2 на стр. 2.

Защитный кожух предварительно подобран по диаметру ступицы корпуса редуктора на заводе. Если через некоторое время фиксация защитного кожуха, установленного на инструменте, ослабнет, затяните регулировочный винт (1) с закрытой защитной защелкой.

Блокировка шпинделя

См. рисунок 3 на стр. 2.

Кнопка блокировки шпинделя (1) предназначена для предотвращения вращения шпинделя при установке или снятии кругов. Блокируйте шпиндель только тогда, когда инструмент выключен и круг полностью остановлен. Для блокировки нажмите кнопку блокировки шпинделя (1) и туго затяните шпиндель.

Обслуживание шлифовальных и отрезных кругов

Шлифовальные и отрезные круги следует защищать от:

- воздействия растворителей всех типов;
- сильных перепадов температур;
- падений или ударов.

Шлифовальные и отрезные круги следует хранить:

- организованно, чтобы круги можно было снять без нарушений работы или повреждений;
- с учетом соответствующей информации по технике безопасности;
- так, чтобы шлифовальные и отрезные круги были защищены от ударов и падений.

Если круг упал или был подвергнут удару, воздействию экстремальных температур либо воздействию растворителей или влаги, утилизируйте его.

Установка и снятие шлифовальных и отрезных кругов**⚠ ПРЕДУПРЕЖДЕНИЕ**

Извлекайте аккумулятор перед установкой или снятием дополнительных принадлежностей.

- Установите опорный фланец без резьбы на шпиндель с поднятой секцией (направляющей) напротив круга.
- Поместите круг напротив опорного фланца, центрируя круг на поднятой секции (направляющей) опорного фланца.
- Удерживая нажатой кнопку блокировки шпинделя, закрутите гайку фланца на шпинделе.

Если толщина круга не менее 3 мм (1/8 дюйма), поместите гайку фланца на шпиндель так, чтобы поднятая секция (направляющая) входила в центр круга.

Если толщина устанавливаемого круга менее 3 мм (1/8 дюйма), поместите гайку фланца на шпиндель так, чтобы поднятая секция (направляющая) находилась не напротив круга.

- Удерживая нажатой кнопку блокировки шпинделя, затяните гайку фланца с помощью гаечного ключа.
- Чтобы снять круг, удерживайте нажатой кнопку блокировки шпинделя и скрутите гайку фланца с помощью гаечного ключа.

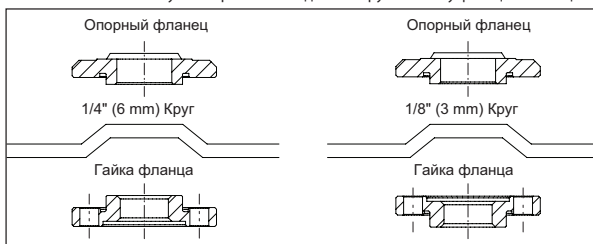

ПРИМЕЧАНИЕ

Если после затяжки гайки фланца круг все еще вращается, проверьте положение гайки фланца. Если тонкий круг установлен с направляющей на зажимной гайке напротив круга, он вращается, потому что высота направляющей не позволяет зажимной гайке удерживать круг.

ПРЕДУПРЕЖДЕНИЕ

- Не блокируйте шпиндель во время работы инструмента. Это может привести к повреждению инструмента, а также прикрепленная дополнительная принадлежность может открыться, что может привести к травме.
- Перед заменой дополнительных принадлежностей обязательно снимайте и извлекайте аккумулятор. Несоблюдение этого требования может привести к серьезным травмам. Используйте дополнительные принадлежности только с безопасной рабочей скоростью, превышающей номинальную скорость инструмента.

Перекидной клавишный переключатель

См. рисунок 4 на стр. 2.

Крепко удерживайте корпус инструмента и вспомогательную рукоятку. Чтобы запустить инструмент, переведите кнопку блокировки переключателя вперед (1) и нажмите перекидной клавишный переключатель (2). Чтобы остановить инструмент, отпустите перекидной клавишный переключатель.

ПРИМЕЧАНИЕ

- Для этого инструмента не предусмотрена возможность блокировки переключателя во включенном положении. Инструмент запрещено каким бы то ни было образом блокировать во включенном состоянии.
- Этот инструмент оснащен электрическим тормозом. Если тормоз работает должным образом, через вентиляционные отверстия в корпусе могут быть видны искры. Это нормально и свидетельствует о должной работе тормоза.

Общие операции

- После установки дополнительной принадлежности или перед началом работы проверьте круг, оставив его вращаться в течение одной минуты, прежде чем применять его на рабочем объекте.

ПРЕДУПРЕЖДЕНИЕ

Ни в коем случае не используйте дополнительную принадлежность, если она падала. Несбалансированные или поврежденные дополнительные принадлежности могут повредить рабочий объект и инструмент, а также оказать нагрузку, которая может привести к поломке дополнительных принадлежностей.

- Используйте зажим, тиски или другие средства для удержания рабочего объекта, чтобы управлять инструментом двумя руками.

ПРЕДУПРЕЖДЕНИЕ

Перед запуском инструмента крепко возьмите инструмент обеими руками.

ПРИМЕЧАНИЕ

Если вставить аккумулятор, когда инструмент включен, инструмент не будет работать. Чтобы начать работу, выключите инструмент и затем включите его снова.

- Перед началом работы дождитесь, пока дополнительная принадлежность полностью разгонится.
- Управляйте давлением и контактом с поверхностью между дополнительной принадлежностью и рабочим объектом.

ПРЕДУПРЕЖДЕНИЕ

- Ни в коем случае не ударяйте дополнительные принадлежности при работе. Слишком высокое давление приводит к отказу дополнительных принадлежностей или замедляет скорость.
- По завершении выключите инструмент и, прежде чем положить его, убедитесь в том, что он полностью остановился.

Шлифование с помощью шлифовальных кругов

См. рисунок 5 на стр. 2.

Всегда тщательно выбирайте шлифовальные круги, рекомендованные для шлифуемого материала. Убедитесь в том, что рабочая скорость дополнительной принадлежности равна скорости свободного хода инструмента или больше нее. Диаметр монтажного отверстия должен соответствовать опорному фланцу без люфта. Не используйте редукторы или переходники.

- Держите шлифовальную машину спереди обеими руками и вдали от тела, при этом не поднося шлифовальный круг к рабочему объекту
- Сохраняйте угол 20–30° между инструментом и рабочей поверхностью.
- Постоянно перемещайте шлифовальную машину в спокойном и стабильном темпе.
- Приложите давление. Слишком малое давление приведет к вибрированию или колебанию. Слишком большое давление приведет к перегрузке, при этом инструмент может отключиться с целью защиты оператора.

Резка с помощью режущих кругов

См. рисунок 6 на стр. 2.

Всегда тщательно используйте и режущие круги, рекомендованные для шлифуемого материала. Убедитесь в том, что рабочая скорость дополнительной принадлежности равна скорости свободного хода инструмента или больше нее. Диаметр монтажного отверстия должен соответствовать опорному фланцу без люфта. Не используйте редукторы или переходники.

- Держите шлифовальную машину спереди обеими руками и вдали от тела, при этом не поднося режущий круг к рабочему объекту.
- Приложите минимальное давление к рабочей поверхности, чтобы инструмент работал на высокой скорости. Скорость резания будет наибольшей, когда инструмент работает на высокой скорости.
- Начав резку и выполнив надрез на рабочем объекте, не изменяйте угол резки. Изменение угла приведет к гибанию круга и может привести к его поломке.

⚠ ПРЕДУПРЕЖДЕНИЕ

- Чтобы предотвратить потерю управления и возможные серьезные травмы, всегда управляйте инструментом обеими руками, держа одну руку на вспомогательной рукоятке.
- Не запускайте инструмент на рабочем объекте. Прежде чем начать работу, подождите, пока круг полностью разгонится. Если запуск произойдет на рабочем объекте, это может привести к откату круга и травме пользователя. Перед тем как положить инструмент на место, убедитесь в том, что круг перестал вращаться. В противном случае это может привести к серьезным травмам. Избегайте чрезмерного давления на инструмент. Большое давление увеличивает вероятность поломки круга и перегрева двигателя.
- При применении режущих кругов необходимо использовать защитный кожух для режущего круга.
- Ни в коем случае не меняйте угол резки во время работы. Изменение может привести к поломке или растрескиванию отрезного круга.

Съемная пылезащитная крышка

См. рисунок 7 на стр. 2.

Съемная пылезащитная крышка предотвращает загрязнение мусором с течением времени. Выдвиньте пылезащитную крышку, чтобы удалить пыль.

Очистка

Выдвиньте пылезащитную крышку, чтобы очистить ее. Это позволит улучшить поток выхлопных газов и вращение инструмента. При надлежащем техническом обслуживании инструмент будет работать со стабильно высокой производительностью. Обязательно очищайте вентиляционные отверстия инструмента от пыли и мусора и не допускайте попадания масла или смазки в инструмент и его вентиляционные отверстия. Для очистки используйте только влажную ткань, смоченную в слабом мыльном растворе. Не используйте чистящие средства с большим содержанием щелочей, например бензин, смолы, растворитель лака, растворитель краски, хлорированные чистящие растворители, аммиак и бытовые моющие средства, содержащие аммиак. Ни в коем случае не применяйте горючие или легковоспламеняющиеся растворители внутри или снаружи инструмента.

Детали и техническое обслуживание

Ремонт и техническое обслуживание инструмента должны производиться только авторизованным сервисным центром.

Со всеми вопросами обращайтесь в ближайший офис **Ingersoll Rand** или к дистрибьютору компании.

Защита окружающей среды

По истечении срока службы электрические изделия **Ingersoll Rand** следует утилизировать в соответствии со всеми действующими стандартами и предписаниями (местными, областными, республиканскими, федеральными и т.п.). Неправильная утилизация может представлять опасность для окружающей среды.

Определения условных обозначений



Вернуть отходы для утилизации.



Не утилизировать это изделие вместе с бытовыми отходами.



Li-Ion

Изделие содержит литий-ионные аккумуляторы. Не утилизировать это изделие вместе с бытовыми отходами.

Оригинальным языком инструкций является английский. Версии на другие языки являются переводом оригинальных инструкций.

产品安全信息

用途:

充电式角磨机是一种电池供电的手持式电动工具，用于驱动安装有附件的转轴（杆、轴或芯轴）。角磨机可用于材料去除、切割或表面处理。



警告

警告: 请阅读与此电动工具相关的所有安全警告、安全说明、安全图示和安全技术规范。不按照警告和用法说明操作会导致触电、失火和/或严重的危害。保留全部警告和用法说明以备后用。

- 应对电池进行回收或处理。切勿刺破或燃烧电池。如果处理方式不当，可能会危害环境或造成人身伤害。
- 只可使用适当电压值的 **Ingersoll Rand** 电池和充电器。使用任何其它电池均可能造成火灾、人身伤害或财产损失。

欲知其更多信息，请参阅“充电式角磨机安全手册表格 TL-G5351-SIM”《电池充电器安全信息手册表 10567832》和《电池安全信息手册表 10567840》。

手册可从 ingersollrand.com 下载。

Ingersoll Rand 已将其电池标签从充满电的电压更新为标称电压，以遵循当前准则。新的标签将反映电池的标称电压从 12V 调整到 10.8V，从 20V 调整到 18V，从 40V 调整到 36V。

标称电压是使用电池时显示的平均电压。请注意，遵守本准则不会影响电池性能，电池在各自的电压平台内保持兼容性，例如，IQV® 20 系列工具与 IQV® 20 系列电池对应。

推荐配件

电动工具附件定义为能够安装于工具之上并充当工具与工件间工作接口的物品。它们一般是消耗品，必须与工具分开购买。所选附件应匹配所完成的适当工作。不遵守本说明手册中的警告可能导致死亡或严重伤害。

可以和充电式角磨机配合使用的附件有磨削轮和切断轮。对工具的要求以及对附件的使用、类型、速度和尺寸限制如下。

功能性说明

参见第 3 页上的图 8。

项目	部件说明	项目	部件说明	项目	部件说明
1	轴锁	4	开关锁定	7	防护锁键
2	手柄	5	宽柄开关	8	B 类防护装置
3	防尘罩	6	辅助手柄	9	A 类防护装置
				10	活动扳手
				11	法兰垫片
				12	法兰螺母

产品规格

型号	电压	电池型号	输出	最大自由转速 (rpm)	功率 (HP)
	(V, DC)				
G5351	20	BL2022, BL2023	5/8"-11	8,000	1
G5351M	20	BL2022, BL2023	M14	8,000	1

型号	砂轮机型号	最大砂轮尺寸/ 容量 (英寸)	噪音等级 dB(A) (EN 62841)		震动 (m/s ²) (EN 62841)	
			† 压力 (L _p)	‡ 功率 (L _w)	等级	*K
G5351	1 类, 27 (磨削) 1A 类, 27A, 41, 42 (切割)	5x1/4	76.3	87.3	6.6	2.1
G5351M	1 类, 27 (磨削) 1A 类, 27A, 41, 42 (切割)	5x1/4	76.3	87.3	6.6	2.1

† K_{pa} = 3dB 测量不确定度

‡ K_{wa} = 3dB 测量不确定度

* K = 测量不确定度 (震动)



警告

遵照国际认可的检测标准测量声音和振动值。对于特定工具应用的接触情况，结果可能有所不同。因此，应进行现场测量来确定特定应用的危险程度。

产品和附件用途

过载保护

为了防止刀具损坏，角磨机配有过载保护装置。如果角磨机过度用力或正在执行的任务太大，工具会自动停止。如果工具必须突然停止，松开宽柄开关重置工具。工具将在再次驱动宽柄开关时重新启动。

温度切断

不要长时间满载运行角磨机，否则会导致电池组过热。如果超出电池温度范围，它将停止工作，直到电池冷却到安全水平才会重新启动。

反冲保护

在操作过程中，砂轮可能会干扰材料，在极端情况下，操作人员可能会无意中将工具夹在工件中。角磨机将检测到异常干扰，为了防止进一步的损坏，将自动停止旋转，而不管宽柄开关被压下。若要重新启动，请松开宽柄开关，并以安全的方式将工具从材料上拆下。工具将在再次驱动宽柄开关后重新启动。

电力制动器

电力制动器在宽柄开关松开时接合，导致砂轮停止。一般来说，砂轮将在两秒钟内停止。在操作人员松开宽柄开关和制动器接合之间可能会有延迟。有时制动器会完全失灵。如果制动器经常失灵，需要将角磨机交由授权的服务机构进行维修。

拆下/插入电池



警告

更换或拆卸附件之前，务必先拆下电池组。

- 要拆下电池，按下电池两侧的释放按钮，将电池组从工具上拉开。
- 要插入电池，将电池导轨对准工具底座并向内滑动。

安装辅助手柄

参见第2页上的图1。

- 在安装或拆下辅助手柄之前，请先拆下电池组。
- 将辅助手柄通过螺纹旋紧在齿轮箱的左边或者右边。
- 紧固辅助手柄。



小心

为了减少受伤的风险，在使用工具时一定要使用辅助手柄，并牢牢握住。

安装防护罩

工具安装有 A 类（切断）和 B 类（磨削）防护罩。为了操作人员的安全，只使用与所使用的砂轮尺寸和应用相匹配的防护装置。

磨削防护罩和切割防护罩的安装和拆卸步骤相同：

- 打开防护锁键 (1)，并将防护罩上的凸耳 (2) 与齿轮箱盖上的槽 (3) 对齐。
- 将防护罩向下推，直到防护罩凸耳接合并能在齿轮箱盖上的槽内自由旋转。
- 在防护锁键打开的情况下，将防护罩旋转到所需的工作位置。防护罩主体应该位于轴和操作人员之间，以确保最大程度地保护操作人员。
- 关闭防护锁键 (1) 将防护罩固定于齿轮箱上。确保防护锁键关闭时，无法手动转动防护罩。不要在防护罩松动或防护锁键处于打开位置时操作角磨机。
- 要拆卸防护罩、打开防护锁键、转动防护罩、将凸耳和槽对齐、然后拉起防护罩。

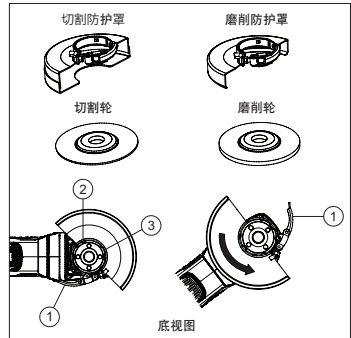

小心

- 只为匹配的应用使用正确的防护装置。磨削防护装置用于磨削应用，切割防护装置用于切割应用。
- 确保防护罩稳妥并进行调整，以在操作时为操作人员提供最大的保护。
- 如果无法用防护锁键拉紧防护装置，请不要使用该工具，并将工具和防护装置送到服务中心进行维修或更换。
- 切勿在防护锁键处于打开状态时上紧调节螺丝。可能会对防护装置或安装装置造成无法检测的损坏。
- 将 A 类（切断）防护罩用于正面磨削时，防护罩可能会干扰工件而导致控制不良。
- 将 B 类（磨削）防护罩用于带有黏合砂轮的切断操作，接触到飞溅的花火和颗粒的风险会增加，而且在发生砂轮爆裂时，会接触到砂轮碎片。
- 如果将 A 类（切断）或 B 类（磨削）防护罩用于混凝土或石工中的切断和正面操作，接触到灰尘和反冲所导致的失控的风险会增加。

调整防护罩

参见第2页上的图2。

会在工厂根据齿轮箱盖的直径对防护装置进行提前调整。如果一段时间后工具上安装的防护装置变松，请在防护锁键处于关闭状态时上紧调节螺丝 (1)。

轴锁

参见第2页上的图3。

提供的轴锁按钮 (1) 用于在安装或拆卸砂轮时防止主轴转动。只能在工具关闭并且砂轮完全停止时操作轴锁。要使用锁紧功能时，按下轴锁按钮 (1) 并将轴转紧。

小心磨削和切断轮

应保护磨削和切断轮不会接触到：

- 各种溶剂
- 极端的温度变化
- 跌落或碰撞

磨削和切断轮的储存条件：

- 有组织，确保可以在没有干扰或损坏的情况下拆卸砂轮。
- 保留各自相应的安全信息。
- 磨削和切断轮不得受到碰撞或跌落。

应丢弃任何跌落或碰撞过、经受过极端温度或接触过溶剂或湿气的砂轮。

安装/拆卸磨削/切断轮

警告

安装/拆卸附件之前，先拆下电池组。

- 将没有螺纹的法兰垫片安装到轴上，将凸起部分（先导）靠在砂轮上。
- 将砂轮紧靠法兰垫片，将砂轮对准法兰垫片的凸起部分（先导）的中间。
- 按下轴锁按钮时，转紧轴上的法兰螺母。

如果砂轮厚度等于或大于 1/8" (3 mm)，将法兰螺母放在轴上，确保凸起部分（先导）刚好放入砂轮的中间。

如果砂轮厚度小于 1/8" (3 mm)，将法兰螺母放在轴上，确保凸起部分（先导）不会抵住砂轮。

- 按下轴锁按钮时，使用活动扳手转紧法兰螺母。
- 要拆下砂轮，按下轴锁按钮，并使用活动扳手转松法兰螺母。

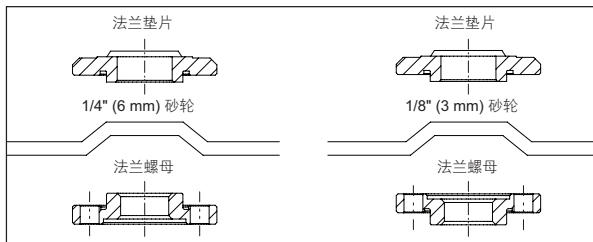

注意

如果拧紧法兰螺母后砂轮转动，请检查法兰螺母的方向。如果一个薄砂轮安装时紧固螺母先导紧靠砂轮，那么它会转动，因为先导的高度阻止了紧固螺母固定砂轮。

警告

- 不得在工具运作时接合轴锁。工具损坏可能导致连接的附件甩出以及人员受伤。
- 更换附件之前务必取出和拆下电池。否则可能会导致严重人身伤害。只能使用安全操作速度高于工具额定速度的附件。

宽柄开关

参见第2页上的图4。

牢牢抓住工具主体和辅助手柄。将开关锁定按钮向前推 (1) 再按下宽柄开关 (2) 可以启动工具。松开宽柄开关可以将其停止。

注意

- 该工具没有提供将开关锁定在 ON 位置的功能。不能以任何方式将该工具锁定在 ON 位置。
- 该工具配备电力制动器。当制动器正常工作时，可以通过外壳的排气槽看到火花。这是正常的，是制动器的作用。

一般操作

- 安装附件后或开始工作前，让砂轮转动一分钟进行测试，然后再将其应用到工件上。

警告

切勿使用曾经跌落的附件。失衡或损坏的附件会破坏工件，损坏工具，并带来可能导致附件失效的压力。

- 用夹子、老虎钳或其他实用的方法握住工件，腾出双手来控制工具。

警告

在启动工具之前，用双手牢牢握住工具。

注意

如果在工具处于 ON 状态时插入电池，工具将无法运行。关闭工具再打开可以开始工作。

- 在开始工作前，确保附件可以在最高转速下正常工作。
- 控制附件与工件之间的压力和表面接触。

警告

- 切勿将附件撞到工件上。压力过大会导致附件失效或减慢速度。
- 完成后，关闭工具，确保它完全停止，再将其放下。

使用磨削轮进行磨削

参见第2页上的图5。

一定要仔细选择和使用推荐用于被磨削材料的磨削轮件的额定操作速度等于或大于工具自由转速。安装孔直径必须紧密贴合法兰垫片。不得使用减径管或转接器。

- 用双手把角磨机放在远离身体的前方，确保磨削轮不会接触到工件。
- 在工具和工作面间保持 20 到 30° 角。
- 以稳定、一致的速度连续移动角磨机。
- 施加压力。压力过小会导致颠簸或反弹。压力过大会导致过载，可能会为了保护操作人员而停机。

使用切割轮进行切割

参见第2页上的图6。

一定要仔细选择和使用推荐用于被磨削材料的切割轮。确保任何附件的额定操作速度等于或大于工具自由转速。安装孔直径必须紧密贴合法兰垫片。不得使用减径管或转接器。

- 用双手把角磨机放在远离身体的前方，确保切割轮不会接触到工件。
- 对工作面施加最小的压力，使工具能够高速运转。工具在高速运行时切割速度最大。
- 一旦开始切割并在工件上形成缺口，不要改变切割的角度。改变角度会导致砂轮弯曲，并可能造成砂轮断裂。



警告

- 为防止失控和可能的严重人身伤害，操作工具时务必使用双手，其中一只手保持在辅助手柄上。
- 禁止在工作面/工件上启动工具。让砂轮全速运转。如果砂轮在工件上启动，可能会反冲，并可能导致伤害。确保工具停止转动再将其放下。否则可能会造成严重伤害。避免对工具施加过大的压力。高压会增加砂轮断裂和电机过热的可能性。
- 在使用切割轮时必须使用切割防护罩。
- 切勿在操作中改变切割角度。否则可能导致切割轮破损或裂开。

可拆卸防尘罩

参见第2页上的图7。

可拆卸防尘罩旨在防止长时间的碎片污染。滑出防尘罩可以清洁灰尘。

清洁

滑出防尘罩进行清洁。清洁后的防尘罩可以改善排气和工具循环。适当的维护将有助于维持工具的良好性能。经常清理工具通风孔上的灰尘和污垢，保持工具和工具通风孔无油脂。只使用温和的肥皂和湿抹布清洁。切勿使用腐蚀性较强的清洗剂，如汽油、松节油、漆剂稀释剂、油漆稀释剂、氯化清洁溶剂、氨水和含氨的家用清洁剂。不要在工具内部或周围使用可燃或易燃溶剂。

部件和维护

工具维修工作只能由具有授权的维修中心执行。

如有任何事宜，请就近垂询 **Ingersoll Rand** 办事处或经销商。

环境保护

当 **Ingersoll Rand** 电子产品寿命到期时，必须根据所有适用的（当地、省份、国家等）标准和法规加以回收。处置不当会对环境造成危害。

符号标识



返还废旧材料以循环再利用。



本产品不要与家居废品一同丢弃。



Li-Ion

产品含锂离子。本产品不要与家居废品一同丢弃。

初始说明采用英文。其他语言版本是初始说明的翻译版。

製品に関する安全性

製品の用途:

コードレスアングルグラインダーは、付属品を取り付けた回転軸(シャンク、アーバー、またはマンドレル)を駆動するバッテリー電源の手持ち式電動工具です。グラインダーは、材料の除去、切断、表面処理に使用することができます。

警告

警告: 本電動工具に付属する安全に関する警告、注意事項、図、仕様すべてをお読みください。警告および指示に従わない場合、感電、火災、重度の人的傷害などをまねくおそれがあります。後で参照する場合がありますので、すべての安全警告および指示を保管しておいてください。

- 責任を持って電池をリサイクルまたは廃棄してください。電池に穴をあけたり燃やさないでください。不適切に使用した場合、環境を危険にさらしたり、人的傷害の原因となることがあります。
- 工具には正しい電圧の Ingersoll Rand 電池および充電器のみを使用してください。他の電池を使用した場合、火災、人的傷害、器物の損傷の危険が生じることがあります。

詳しくは、「コードレスアングルグラインダー安全マニュアル」(TL-G5351-SIM)をご覧ください。電池充電器の「製品に関する安全性」(書式 10567832)、電池の「製品に関する安全性」(書式 10567840)をご参照ください。

ingersollrand.com から説明書をダウンロードすることができます。

Ingersoll Rand は、現在のガイドラインに従うように、バッテリーのラベリングを完全充電電圧から公称電圧に更新しました。新しい表示では、電池の公称電圧が12V から 10.8V、20V から 18V、40V から 36V に調整されることを反映しています。

公称電圧は、電池使用時に提示される平均の電圧です。このガイドラインの遵守により、バッテリーの性能に影響はなく、バッテリーはそれぞれの電圧プラットフォーム内で互換性を維持します。例えば、IQV® 20 シリーズのツールは、IQV® 20 シリーズのバッテリーに対応します。

推奨アクセスリ

電動工具の付属品は、工具の内部または表面に取り付けられるアイテムとして定義され、工具とワークピースの間の作業インターフェースになります。これらは通常消耗品であり、電動工具とは別に購入する必要があります。付属品は、行われている適切な仕事に合わせる必要があります。この取扱説明書の警告に従わない場合、死亡または重傷を負う可能性があります。

コードレスアングルグラインダーで使用できる付属品は、研削ホイールと切断ホイールです。付属品の用途、種類、速度、サイズなどの工具の要件と制限を以下に示します。

機能の説明

3 ページの図 8 を参照してください。

項目	項目部品の説明	項目	項目部品の説明	項目	項目部品の説明	項目	項目部品の説明
1	スピンドルロック	4	スイッチロックオフ	7	ガードラッチ	10	スパナレンチ
2	ハンドル	5	バドルスイッチ	8	タイプBガード	11	バックリングフランジ
3	ダストカバー	6	補助ハンドル	9	タイプAガード	12	フランジナット

製品仕様

モデル	電圧	バッテリーモデル	出力	最大フリー速度 (rpm)	パワー (HP)
	(V, DC)				
G5351	20	BL2022, BL2023	5/8"-11	8,000	1
G5351M	20	BL2022, BL2023	M14	8,000	1

モデル	ホイールタイプ	最大ホイール容量 (インチ)	作動音レベル dB(A) (EN 62841)		振動 (m/s ²) (EN 62841)	
			† 圧力 (L _p)	‡ 出力 (L _w)	レベル	*K
G5351	タイプ1, 27 (研削)	5x1/4	76.3	87.3	6.6	2.1
	タイプ1A, 27A, 41, 42 (切断)					
G5351M	タイプ1, 27 (研削)	5x1/4	76.3	87.3	6.6	2.1
	タイプ1A, 27A, 41, 42 (切断)					

† K_{PA} = 3dB 測定の不確かさ

‡ K_{WA} = 3dB 測定の不確かさ

* K = 測定の不確かさ(振動)

警告

音響および振動の値は、国際的に認められている試験基準に従って測定されました。特殊ツールに適用するユーザーに使用される場合は、これらの結果と異なる可能性があります。したがって、現場での測定値は、そのような特殊な応用における危険レベルを判断するために使用するべきです。

製品および付属品の用途

過負荷保護

工具の損傷を防ぐため、研削盤には過負荷保護装置が装備されています。グラインダーが過度の強制を受けたり、実行中の作業が大変過ぎる場合、工具は自動的に停止します。工具が急に停止するような場合は、バドルスイッチを解放して工具をリセットします。バドルスイッチの再操作すると工具は再起動します。

温度カットアウト

アングルグラインダーを長時間全負荷で使用しないでください。バッテリーパックの過熱の原因になります。バッテリーの温度範囲を超える動作が停止し、バッテリーが安全なレベルに冷えるまで再起動は不能になります。

キックバック防止

作業中にホイールが材料と干渉し、極端な場合、オペレーターが意図せずに工具をワークピースに挟んでしまうことがあります。グラインダーは異常な干渉を検知し、さらなる損傷を防ぐために、パドルスイッチが押されていても、自動的に回転を停止します。再起動する場合は、パドルスイッチを解放し、安全な方法で工具を材料から取り外してください。パドルスイッチの再操作で工具は再起動します。

電動ブレーキ

パドルスイッチが開放され、電動ブレーキが作動し、ホイールが停止します。普通、ホイールは2秒以内に停止します。オペレーターがパドルスイッチを解放する時からブレーキが作動するまでの間に遅れが生じる可能性があります。たまに、ブレーキが完全にミスを犯すことがあります。ブレーキが頻繁にミスを犯す場合、グラインダーには正規のサービス工場での整備が必要です。

バッテリーの取り外し／挿入

警告

付属品の交換や取り外しをする前に、必ずバッテリーパックを取り外してください。

- バッテリーを取り外すには、バッテリーの両側にあるリリースボタンを押し、バッテリーパックを工具から引き離します。
- バッテリーを挿入するには、バッテリーのレールをツールの脚に合わせ、内側にスライドさせます。

補助ハンドルの取り付け

2ページの図1を参照してください。

- 補助ハンドルの取り付け、取り外しは、バッテリーパックを取り外してから行ってください。
- ギヤハウジングの左側または右側に補助ハンドルをねじで留めます。
- 補助ハンドルをしっかりと締め付けます。

注意

けがの危険を減らすために、工具を使用するときは必ず補助ハンドルを使用し、確実に保持してください。

ホイールガードの取り付け

工具には、タイプA(切断)およびタイプB(研削)のホイールガードが同梱されています。オペレーターの安全のために、使用するホイールサイズに合い、用途にも合うガードのみを使用してください。

研削ホイールガードと切断ホイールガードは、同じ手順で取り付け、取り外すことができます。

- ガードラッチ(1)を開き、ガードのラグ(2)をギアケースカバーのスロット(3)に合わせます。
- ガードのラグがギアケースハブの溝にはまり、自由に回転できるようになるまで、ガードを押し下げます。
- ガードラッチを開いた状態で、ガードを回転させ、希望の作業位置にします。ガード本体は、オペレーターを最大限に保護するために、スピンドルとオペレーターの間に配置する必要があります。
- ガードラッチ(1)を閉じて、ガードをギアケースに固定します。ガードラッチが閉じているときに、ガードが手動で回転できないことを確認します。ガードが緩んだり、ガードラッチが開放位置にある状態でグラインダーを操作しないでください。
- ガードを取り外すには、ガードラッチを開き、ラグとスロットが揃うようにガードを回転させ、ガードを引き上げます。

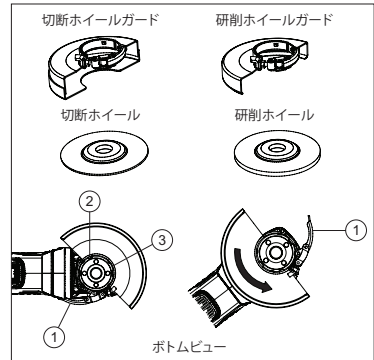

注意

- 用途に適合する正しいガードのみを使用してください。研削用途には研削ガード、切断用途には切断ガードです。
- ホイールガードがしっかり固定され、操作中にオペレーターを最大限保護できるように調整されていることを確認してください。
- ガードラッチでガードを締め付けられない場合は、工具を使用せず、工具とガードをサービスセンターへ持って行き、修理または交換してください。
- ガードラッチが開放位置にある状態で調整ネジを締め付けしないでください。ガードや取付ハブに検知できない損傷が発生することがあります。
- Aタイプ(切断)のホイールガードを顔面研削に使用する場合、ホイールガードがワークピースと干渉し、制御性が悪くなる可能性があります。
- 接着研削ホイールを使用した切断操作作用のタイプB(研削)のホイールガードを使用する場合、放出される火花や粒子への暴露に加えて、ホイールパース時のホイール破片への暴露の危険性も高くなります。
- コンクリートや石材の切断や美顔作業にタイプA(切断)またはタイプB(研削)のホイールガードを使用すると、粉塵にさらされたり、キックバックを引き起こす制御不能になるリスクが高くなります。

ホイールガードの調整

2ページの図2を参照してください。

ガードは、工場出荷時にギアケースハブの直径にあらかじめ調整されています。工具に取り付けたガードがしばらくして緩んできた場合は、ガードラッチを閉じた位置の状態調整ネジ(1)を締めてください。

スピンドルロック

2ページの図3を参照してください。

ホイールの取り付け、取り外しの際にスピンドルが回転しないようにするためのスピンドルロックボタン(1)を備えています。スピンドルロックは、工具をOFFにし、ホイールが完全に停止している時のみ操作してください。ロックをかけるには、スピンドルロックボタン(1)を押して、スピンドルをしっかりと回転させます。

研削・切断用ホイールのお手入れ

研削ホイールおよび切断ホイールは、以下のものから保護する必要があります。

- ・ 各種溶剤
- ・ 極端な温度変化
- ・ 落下・衝突

研削ホイール、切断ホイールは以下の条件で保管すべきです。

- ・ 混乱や損傷が無いように、ホイールを取り出せるような整理された方法で。
- ・ それぞれの安全情報を用いて。
- ・ 研削ホイールや切断ホイールを、ぶつけたり落としたりすることのないように。落としたり、ぶつけたり、極端な温度で使用されたり、溶剤や水分に触れたホイールは廃棄してください。

研削/切断用ホイールの取り付け/取り外し

警告

付属品の取り付け/取り外しをする前に、バッテリーパックを取り外してください。

- ・ ねじが切られていないパッキングフランジを、ホイールに対して盛り上がった部分(パイロット)を備えたスピンドルに取り付けます。
- ・ ホイールをパッキングフランジに当て、パッキングフランジの盛り上がった部分(パイロット)の中心にホイールを置きます。
- ・ スピンドルロックボタンを押しながら、フランジナットをスピンドルに装着します。

ホイールの厚さが1/8" (3mm) 以上の場合、フランジナットをスピンドルに取り付け、盛り上がった部分(パイロット)がホイールの中央に収まるようにします。

取り付けホイールの厚さが1/8" (3 mm) 未満の場合、盛り上がった部分(パイロット)がホイールに当たらないようにフランジナットをスピンドルに取り付けます。

- ・ スピンドルロックボタンを押しながら、スパナレンチでフランジナットを締め付けます。
- ・ ホイールを取り外すには、スピンドルロックボタンを押し、スパナレンチでフランジナットを緩めます。

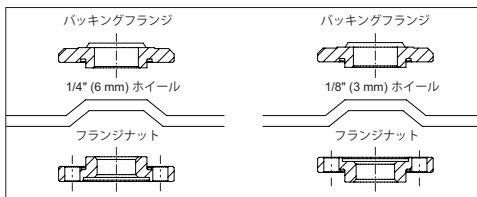

備考

フランジナットを締めた後、ホイールが回転する場合は、フランジナットの向きを確認してください。薄いホイールをフランジナットのパイロットがホイールに当たるように取り付けると、パイロットの高さのためにフランジナットがホイールを保持できないため、回転します。

警告

- ・ 工具の動作中はスピンドルロックをかけないでください。工具が破損し、付属品が外れて損傷を受けるおそれがあります。
- ・ 付属品を交換するときは、必ずバッテリーを取り外してください。これをしごこたう、重大な人身事故を引き起こす可能性があります。工具の定格回転数より高い安全な動作速度の付属品のみを使用してください。

パドルスイッチ

2ページの図4を参照してください。

工具本体と補助ハンドルをしっかりと保持します。スイッチロックオフボタンを前方に押し(1)、パドルスイッチ(2)を押して工具を始動させます。停止するときは、パドルスイッチを離します。

備考

- ・ この工具には、スイッチをONの位置でロックする機能はありません。工具は絶対にONにロックしないでください。
- ・ この工具には、電気ブレーキが装備されています。ブレーキが正常に機能している場合、ハウジングのベントスロットから火花が見えることがあります。これは正常であり、ブレーキの動作です。

一般的操作

- ・ 付属品を取り付けた後、または作業を開始する前に、ホイールをワークピースに当てる前に、ホイールを1分間回転させてホイールを試験します。

警告

落下させた付属品は絶対に使用しないでください。付属品のバランスが崩れたり、破損したりすると、ワークピースが傷ついたり、工具が破損したり、付属品の故障の原因となるストレスが発生することがあります。

- ・ クランプやバイスなどの実用的な手段でワークピースを保持し、両手を自由にして工具を制御します。

警告

工具を始動する前に、両手で工具をしっかりと持ってください。

備考

工具がONのときにバッテリーが挿入されると、工具は動作しません。工具をOFFにし、それからONにして作業を開始します。

- 作業開始前に、付属品をフル回転させます。
- 付属品とワークピースの間の圧力と面接触を制御します。

警告

- 付属品を作品に強く押し付けしないでください。圧力が高すぎると、付属品の故障や速度の低下の原因になります。
- 終了したら、工具の電源を切り、完全に停止したことを確認してから横にしてください。

研削ホイールの使用による研削

2ページの図5を参照してください。

研削する材料に推奨される研削ホイールを常に慎重に選択し、使用してください。付属品の動作速度が工具の自由速度と同じかそれ以上であることを確認してください。取付穴径はバックリングフランジに遊びがないように適合する必要があります。レデュサーアダプタは使用しないでください。

- グラインダーを両手で、体から離すように前に持ち、研削ホイールをワークピースから離します。
- 工具と作業面の角度は20°~30°に保ちます。
- グラインダーを安定した一定の速度で連続的に動かします。
- 圧力をかけます。圧力が低すぎると、チャタリングやバウンドの原因になります。圧力が高すぎると過負荷となり、オペレーターを保護するためにシャットダウンに至る可能性があります。

切断ホイールの使用による切断

2ページの図6を参照してください。

研削する材料に推奨される切断ホイールを常に慎重に選択し、使用してください。付属品の動作速度が工具の自由速度と同じかそれ以上であることを確認してください。取付穴径はバックリングフランジに遊びがないように適合する必要があります。レデュサーアダプタは使用しないでください。

- グラインダーを両手で、体から離すように前に持ち切断ホールをワークピースから離します。
- 作業面に最小限の圧力をかけ、工具が高速で動作するようにします。切断速度は、工具が高速で動作しているときに最も大きくなります。
- 一度切断を開始し、ワークピースに切り込みが入った後は、切断の角度を変えないでください。角度を変えるとホイールが曲がり、ホイール破損の原因となることがあります。

警告

- 制御の喪失や重大な人身傷害の発生を防ぐには、必ず両手で工具を操作し、片方の手が補助ハンドルに置かれているようにしてください。
- ワークピースの上で工具を始動させないでください。ホイールを全速力で回転させて作業してください。ワークピースの上で始動した場合、ホイールがキックバックを起こし、障害をもたらす可能性があります。工具の回転が止まっていることを確認してから工具を横にしてください。そうしないと、重大な障害を引き起こす可能性があります。工具に過度な圧力を加えないようにしてください。圧力が大きいと、ホイールの破損やモーターの過熱の可能性が高くなります。
- 切断ホイール使用中は、切断ホイールガードを使用する必要があります。
- 運転中は、決して切断角度を変えないでください。変更すると、切断ホイールの破損や亀裂が発生する可能性があります。

着脱式ダストカバー

2ページの図7を参照してください。

取り外し可能なダストカバーは、長期間のほこりによる汚れを防ぐように設計されています。ダストカバーをスライドさせて出し、ほこりを掃除します。

クリーニング

ダストカバーをスライドさせて出し、排気の流れや工具の空気の流れが良くなるように掃除します。適切なメンテナンスを行うことで、良好な工具性能を維持することができます。工具通風孔のほこりやゴミは必ず掃除し、工具や工具通風孔に油やグリスが付着しないようにしてください。洗浄には、刺激の少ない石鹸と湿った雑巾のみを使用してください。ガソリン、テレピン油、ラッカーシンナー、ペイントシンナー、塩素系洗浄剤、アンモニア、アンモニアを含む家庭用洗剤など、より苛酷な洗浄剤は使用しないでください。可燃性または引火性の溶剤は、工具の中や周囲で絶対に使用しないでください。

部品とメンテナンス

工具の修理とメンテナンスは認定サービスセンターのみが行ってください。

お問い合わせ等は、お客様の最寄の **Ingersoll Rand** 事務所または販売店へご連絡ください。

環境保護

Ingersoll Rand 電動工具の製品寿命が尽きた場合は、すべての基準および規則（地域、都道府県、国等）に従い、リサイクルしてください。不適切な廃棄は環境を危険にさらすおそれがあります。

記号の意味



リサイクルのため廃部材を返品。



リサイクルのため廃部材を返品。本製品を家庭ゴミと一緒に廃棄しないこと。



本製品はリチウムイオンを含有します。家庭ゴミと一緒に廃棄しないこと。

説明書の原文は英語で書かれています。他の言語については原文からの翻訳です。

제품 안전 정보

사용 용도:

무선 앵글 그라인더는 액세스리를 장착할 수 있는 회전 샤프트(생크, 아머 또는 맨드릴)를 구동하는 배터리식 휴대용 전동 공구입니다. 그라인더는 재료 제거, 절삭 또는 표면 전처리에 사용할 수 있습니다.



경고

⚠ 경고: 본 동력 공구와 함께 제공된 모든 안전 경고문, 설명서, 설명 도해 및 규격 사항을 숙지하십시오. 경고와 지침을 따르지 않으면 감전, 화재 및/또는 중상이 초래될 수 있습니다. 모든 경고와 지침을 미래에 참고할 수 있도록 보관하십시오.

- **책임있는 배터리 재생 또는 처분.** 배터리에 구멍내거나 태우지 마십시오. 부적절한 처분은 환경을 위태롭게 하거나 인체 부상을 초래할 수 있습니다.
- **공구에는 올바른 전압의 Ingersoll Rand 배터리 및 충전기만 사용하십시오.** 다른 배터리를 사용하면 화재 위험, 인체 부상 또는 재산 손실이 발생할 수 있습니다.

더 자세한 정보는 무선 앵글 그라인더 안전 안내서 양식 **TL-G5351-SIM**을 참조하십시오., 배터리 충전기 안전 정보 설명서 양식 **10567832** 및 배터리 안전 정보 설명서 양식 **10567840**을 참조하십시오.

설명서는 ingersollrand.com 에서 다운로드 받을 수 있습니다.

Ingersoll Rand 는 현행 지침에 따라 배터리 라벨을 완전히 충전된 전압에서 공칭 전압으로 업데이트했습니다. 새로운 라벨에는 12V 에서 10.8V, 20V 에서 18V, 40V 에서 36V 로 조정되는 배터리의 공칭 전압이 반영됩니다.

공칭 전압은 배터리를 사용하는 동안 표시되는 평균 전압입니다. 이 지침 준수로 인해 배터리 성능은 영향을 받지 않으며 배터리는 해당 전압 플랫폼 내에서 호환성을 유지합니다. 예를 들어 IQV® 20 시리즈 도구는 IQV® 20 시리즈 배터리에 해당합니다.

권장 액세스리

전동 공구용 액세스리는 공구 내에 또는 공구에 장착되어 공구와 작업 대상 사이에서 작업 접점이 되는 품목으로 정의됩니다. 액세스리는 보통 소모품이며 공구와는 별도로 구입해야 합니다. 액세스리는 수행 중인 적절한 작업에 부합해야 합니다. 이 지침 매뉴얼의 경고를 따르지 않으면 사망이나 중상을 초래할 수 있습니다.

무선 앵글 그라인더와 함께 사용할 수 있는 액세스리는 연삭 휠과 절삭 휠입니다. 액세스리 사용, 유형, 속도, 크기에 대한 공구 요구 사항과 제한 사항은 다음과 같습니다.

기능 설명

3 페이지의 그림 8 를 참조하십시오.

항목	부품 설명	항목	부품 설명	항목	부품 설명	항목	부품 설명
1	스핀들 록	4	스위치 록 해제 장치	7	가드 래치	10	스패너 렌치
2	핸들	5	패들 스위치	8	B형 가드	11	백킹 플랜지
3	먼지 덮개	6	보조 핸들	9	A형 가드	12	플랜지 너트

제품 상세

모델	전압	배터리 모델	출력	최대 자유 속도(rpm)	전력(HP)
	(V, DC)				
G5351	20	BL2022, BL2023	5/8"-11	8,000	1
G5351M	20	BL2022, BL2023	M14	8,000	1

모델	휠 유형	최대 휠 용량 (인치)	소음 레벨 dB(A) (EN 62841)		진동 (m/s ²) (EN 62841)	
			† 압력 (L _p)	‡ 파워 (L _w)	레벨	*K
G5351	1형, 27 (연삭)	5x1/4	76.3	87.3	6.6	2.1
	1A형, 27A, 41, 42 (절삭)					
G5351M	1형, 27 (연삭)	5x1/4	76.3	87.3	6.6	2.1
	1A형, 27A, 41, 42 (절삭)					

† K_{PA} = 3dB 측정 불확도
 ‡ K_{WA} = 3dB 측정 불확도
 * K = 측정 불확도 (진동)



경고

소음 및 진동 값은 국제 시험 표준에 따라 측정되었습니다. 특정 공구를 사용할 때 사용자 가 노출되는 정도는 이러한 결과에 따라 다릅니다. 따라서 현장 측정은 해당하는 특정 사용 상황에 대한 위험 정도를 판단하는 경우에만 사용해야 합니다.

제품 및 액세스리 사용

과부하 보호

공구 손상을 방지하기 위해 그라인더에 과부하 보호 장치가 장착되어 있습니다. 그라인더에 과도한 힘을 가하거나 수행 중인 작업이 너무 크면 공구가 자동으로 멈춥니다. 공구를 갑자기 정지해야 하는 경우 패들 스위치를 해제하여 공구를 초기화합니다. 패들 스위치를 다시 작동하면 공구가 다시 시작됩니다.

온도 차단기

앵글 그라인더를 최대 부하로 장시간 작동하지 마십시오. 배터리 팩이 과열될 수 있습니다. 배터리 온도 범위를 초과하면 작동이 중지되고 배터리가 안전한 수준으로 냉각될 때까지 다시 시작되지 않습니다.

킥백 보호

작업 중에 재료가 휠에 낄 수 있으며, 극단적인 경우 작업자의 의도와는 다르게 작업물에 공구가 끼일 수 있습니다. 그라인더가 비정상적인 간섭을 감지하고 추가 손상을 막기 위해, 패들 스위치를 눌러도 자동으로 회전을 멈춥니다. 다시 시작하려면 패들 스위치를 해제하고 안전한 방법으로 재료와 공구를 분리합니다. 패들 스위치를 다시 작동하면 공구가 다시 시작됩니다.

전기 브레이크

패들 스위치를 해제하면 전기 브레이크가 맞물려 휠이 멈춥니다. 일반적으로 휠은 2초 이내에 멈춥니다. 작동자가 패들 스위치를 해제하는 시간과 브레이크가 맞물리는 시간 사이에 지연이 있을 수 있습니다. 때때로 브레이크가 완전히 작동하지 않을 수 있습니다. 만약 브레이크가 자주 작동하지 않으면 공인 서비스 시설에서 그라인더를 정비해야 합니다.

배터리 분리삽입



경고

액세서리를 교체하거나 분리하기 전에 항상 배터리 팩을 분리하십시오.

- 배터리를 분리하려면 배터리 양쪽에 있는 해제 버튼을 누르고 배터리 팩을 공구에서 당겨 빼냅니다.
- 배터리를 삽입하려면 배터리 레일을 공구 다리에 맞추고 안쪽으로 밀니다.

보조 핸들 장착

2페이지의 그림 1를 참조하십시오.

- 보조 핸들을 장착하거나 분리하기 전에 배터리 팩을 분리합니다.
- 기어 하우징의 왼쪽 또는 오른쪽에 보조 핸들을 끼웁니다.
- 보조 핸들을 단단히 조입니다.



주의

부상 위험을 줄이려면 공구를 사용할 때 항상 보조 핸들을 사용하고 단단히 잡으십시오.

휠 가이드 장착

공구는 A형(절삭) 및 B형(연삭) 휠 가이드와 함께 배송됩니다. 작업자의 안전을 위해 사용 중인 휠의 크기와 용도에 맞는 가이드만 사용하십시오.

연삭 휠 가이드와 절삭 휠 가이드는 동일한 단계에 따라 부착하거나 분리합니다.

- 가이드 래치(1)를 열고 가이드의 러그(2)를 기어 케이스 커버의 슬롯(3)에 맞춥니다.
- 가이드 러그가 기어 케이스 허브의 홈에서 맞물리고 자유롭게 회전할 때까지 가이드를 아래로 누릅니다.
- 가이드 래치를 연 상태에서 가이드를 원하는 작업 위치로 돌립니다. 작업자를 최대한 보호할 수 있도록 가이드 본체를 스펀들과 작업자 사이에 놓아야 합니다.
- 가이드 래치(1)를 닫아 기어 케이스에 가이드를 고정합니다. 가이드 래치가 닫혀 있을 때 가이드를 수동으로 회전할 수 없도록 합니다. 가이드가 느슨하거나 가이드 래치가 열린 상태에서는 그라인더를 작동하지 마십시오.
- 가이드를 분리하려면 가이드 래치를 열고 러그와 슬롯이 정렬되도록 가이드를 돌린 다음 가이드를 위로 당깁니다.

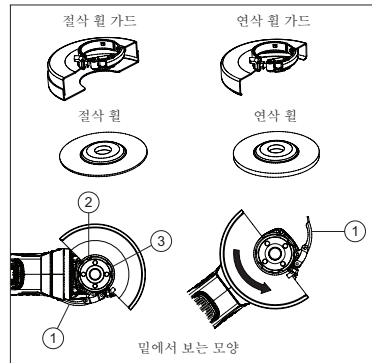

주의

- 용도에 맞는 가이드만 사용하십시오. 연삭 작업에는 연삭 가이드를 사용하고 절삭 작업에는 절삭 가이드를 사용합니다.
- 작업하는 동안 작업자를 최대한 보호할 수 있도록 휠 가이드를 고정하고 조정해야 합니다.
- 가이드를 가이드 래치로 조일 수 없으면 공구를 사용하지 말고 공구와 가이드를 서비스 센터에 가져가서 가이드를 수리하거나 교체하십시오.
- 가이드 래치가 열린 상태에서 조정 나사를 조이지 마십시오. 가이드 또는 장착 허브에 감지할 수 없는 손상이 발생할 수 있습니다.
- A형(절삭) 휠 가이드를 정면 연삭에 사용할 경우 휠 가이드가 작업물에 간섭하여 제어 불량을 유발할 수 있습니다.
- 결함된 연마 휠을 사용하여 절삭 작업을 할 때 유형 B(연삭) 휠 가이드를 사용하면, 방출된 스파크와 입자에 노출될 위험이 증가할 뿐만 아니라 휠 파열 시 휠 파편에 노출될 위험도 있습니다.
- 콘크리트 또는 석조에서 절삭 및 정면 작업을 할 때 A형(절삭) 또는 B형(연삭) 휠 가이드를 사용하면, 먼지에 노출될 위험이 증가하고 제어력을 상실하여 킥백이 발생합니다.

휠 가이드 조정

2페이지의 그림 2를 참조하십시오.

가이드는 기어 케이스 허브의 직경에 맞춰 미리 조정된 채 공장에서 출고됩니다. 공구에 장착된 가이드가 일정 시간 후에 느슨해지면 가이드 래치를 닫은 상태에서 조정 나사(1)를 조이십시오.

스핀들 록

2페이지의 그림 3를 참조하십시오.

스핀들 록 버튼(1)은 휠을 장착하거나 분리할 때 스펀들이 회전하는 것을 방지하기 위해 제공됩니다. 공구가 꺼져 있고 휠이 완전히 정지한 경우에만 스펀들 록 장치를 작동하십시오. 록 장치를 잠그려면 스펀들 록 버튼(1)을 누르고 스펀들을 단단히 돌립니다.

연삭 휠과 절삭 휠 관리

연삭 휠과 절삭 휠은 다음으로부터 보호해야 합니다.

- 모든 유형의 응제
- 극심한 온도 변화
- 떨어뜨리거나 충돌

연삭 휠과 절삭 휠은 다음과 같이 보관해야 합니다.

- 방해나 손상 없이 휠을 분리할 수 있도록 정리해서 보관합니다.
- 각각의 안전 정보와 함께 보관합니다.
- 연삭 휠과 절삭 휠은 충돌하거나 떨어뜨리지 않아야 합니다.

떨어뜨리거나 충돌하거나, 극한의 온도에 노출되었거나, 응제 또는 습기와 접촉한 휠은 폐기하십시오.

연삭/절삭 휠 장착/분리

⚠ 경고

액세서리를 장착/분리하기 전에 배터리 팩을 분리합니다.

- 용기된 부분(파일럿)이 있는 스피들에 나사산이 없는 백킹 플랜지를 장착합니다.
- 휠을 백킹 플랜지의 용기된 부분(파일럿) 중앙에 오도록 놓습니다.
- 스피들 록 버튼을 누른 상태에서 플랜지 너트를 스피들에 끼웁니다.

휠의 두께가 3mm(1/8") 이상이면 용기된 부분(파일럿)이 휠 중앙에 들어 맞도록 플랜지 너트를 스피들에 놓습니다.

장착 휠의 두께가 3mm(1/8") 미만이면 용기된 부분(파일럿)이 휠에 닿지 않도록 플랜지 너트를 스피들에 놓습니다.

- 스피들 록 버튼을 누른 상태에서 스페너 렌치를 사용하여 플랜지 너트를 조입니다.
- 휠을 분리하려면 스피들 록 버튼을 누르고 스페너 렌치를 사용하여 플랜지 너트를 풀니다.

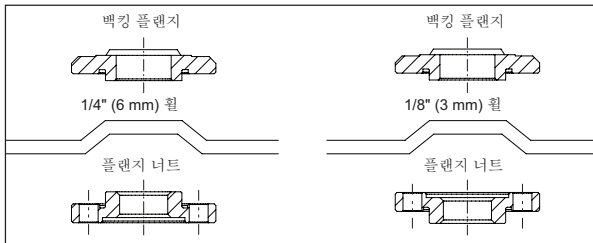

참조

플랜지 너트를 조인 후 휠이 회전하면 플랜지 너트의 방향을 확인하십시오. 얇은 휠을 장착할 때 휠에 클램프 너트의 파일럿이 닿는 경우 파일럿의 높이 때문에 클램프 너트가 휠을 고정하지 못하므로 회전하게 됩니다.

⚠ 경고

- 공구가 작동하는 동안 스피들 록을 잠그지 마십시오. 공구가 손상되고 부착된 액세서리가 떨어져 부상을 입을 수 있습니다.
- 액세서리를 교체하기 전에 항상 배터리를 꺼내 분리하십시오. 분리하지 않으면 심각한 부상을 입을 수 있습니다. 액세서리의 안전 작동 속도가 공구의 정격 속도보다 높은 액세서리만 사용하십시오.

패들 스위치

2페이지의 그림 4를 참조하십시오.

공구 본체와 보조 핸들을 단단히 잠으십시오. 스위치 록 해제 버튼을 앞으로 밀고(1) 패들 스위치(2)를 눌러 공구를 시작합니다. 정지하려면 패들 스위치를 해제하십시오.

참조

- 이 공구에는 ON 상태인 스위치를 잠그는 기능이 없습니다. 어떤 방법으로든 공구를 ON 상태에서 잠그면 안 됩니다.
- 이 공구에는 전기 브레이크가 장착되어 있습니다. 브레이크가 제대로 작동하면 하우징의 벤트 슬롯을 통해 스파크가 보일 수 있습니다. 이것은 정상이며 브레이크 작동에 따른 현상입니다.

일반적인 작동

- 액세서리를 장착한 후 또는 작업을 시작하기 전에 휠을 1분 동안 회전시켜 테스트한 후에 휠을 작업물에 가져다 대십시오.

⚠ 경고

떨어뜨린 액세서리는 절대 사용하지 마십시오. 균형이 맞지 않거나 손상된 액세서리는 작업물을 망치고 공구를 손상시키며 액세서리 고장을 초래할 수 있는 응력을 유발할 수 있습니다.

- 클램프, 바이스 또는 기타 실질적인 수단을 사용하여 작업물을 잡고 양손을 자유롭게 사용하여 공구를 제어합니다.

경고

공구를 시작하기 전에 양손으로 공구를 단단히 잡습니다.

참조

공구가 켜져 있을 때 배터리를 삽입하면 공구가 작동하지 않습니다. 공구를 껐다가 켜서 작업을 시작하십시오.

- 작업을 시작하기 전에 액세서리가 최대 속도에 도달하도록 합니다.
- 액세서리와 작업물 사이의 압력과 표면 접촉을 제어합니다.

경고

- 액세서리를 작업물에 광 부딪치지 마십시오. 압력이 너무 높으면 액세서리가 고장나거나 속도가 느려집니다.
- 완료되면 공구를 끄고 완전히 정지하는지 확인한 후에 내려놓습니다.

연삭 휠을 사용한 연삭

2페이지의 그림 5를 참조하십시오.

항상 연삭할 재료에 권장되는 연삭 휠 신중하게 선택하여 사용하십시오. 액세서리의 작동 속도가 공구 자유 속도와 같거나 그보다 높는지 확인합니다. 장착 구멍 직경은 유격 없이 지지 플랜지에 맞아야 합니다. 감속기나 어댑터를 사용하지 마십시오.

- 그라인더를 앞쪽으로 잡고 두 손으로 몸에서 멀리 떨어뜨린 채 연삭 휠 을 작업물에서 제거합니다.
- 공구와 작업 표면 사이의 각도를 20~30도로 유지합니다.
- 그라인더를 일정하고 일관된 속도로 계속 움직입니다.
- 압력을 가합니다. 압력이 너무 높으면 딱딱거리거나 튀는 현상이 발생합니다. 압력을 너무 크면 과부하가 발생하고 작업자를 보호하기 위해 종료될 수 있습니다.

절삭 휠을 사용한 절삭

2페이지의 그림 6를 참조하십시오.

항상 연삭할 재료에 권장되는 절삭 휠을 신중하게 선택하여 사용하십시오. 액세서리의 작동 속도가 공구 자유 속도와 같거나 그보다 높는지 확인합니다. 장착 구멍 직경은 유격 없이 지지 플랜지에 맞아야 합니다. 감속기나 어댑터를 사용하지 마십시오.

- 그라인더를 앞쪽으로 잡고 두 손으로 몸에서 멀리 떨어뜨린 채 절삭 휠을 작업물에서 제거합니다.
- 공구가 고속으로 작동할 수 있도록 작업을 표면에 최소의 압력을 가합니다. 공구가 고속으로 작동할 때 절삭 속도가 가장 빠릅니다.
- 절삭이 시작되고 작업물에 노치가 설정되면 절삭 각도를 변경하지 마십시오. 각도를 변경하면 휠이 구부러져 휠이 파손될 수 있습니다.

경고

- 제어력을 잃거나 심각한 부상을 입지 않도록 하려면 항상 한 손으로는 보조 핸들을 잡은 채 양손으로 공구를 작동하십시오.
- 작업물에 맨 상태로 공구의 작동을 시작하지 마십시오. 휠이 최대 속도로 작동하도록 합니다. 작업물에서 시작하면 휠이 킁백하여 부상을 입을 수 있습니다. 공구가 회전을 멈추는지 확인한 후에 공구를 내려놓습니다. 그렇지 않으면 심각한 부상을 입을 수 있습니다. 공구에 과도한 압력을 가하지 마십시오. 압력이 강하면 휠이 파손되고 모터가 과열될 가능성이 커집니다.
- 절삭 휠을 사용하는 동안에는 절삭 휠 가드를 사용해야 합니다.
- 작동 중에 절삭 각도를 변경하지 마십시오. 변경할 경우 절삭 휠이 파손되거나 균열이 발생할 수 있습니다.

탈착형 먼지 덮개

2페이지의 그림 7를 참조하십시오.

탈착형 먼지 덮개는 시간 흐름에 따른 파편 오염을 방지하도록 설계되었습니다. 먼지 덮개를 밀어서 제거한 후 먼지를 청소합니다.

청소

배기 흐름과 공구 순환을 개선하기 위해 먼지 덮개를 밀어 빼서 청소합니다. 적절한 유지보수는 우수한 공구 성능을 유지하는 데 도움이 됩니다. 항상 공구 벨트에서 먼지와 부스러기를 청소하고 공구와 공구 벨트에 오일/그리스가 남아 있지 않도록 유지합니다. 순한 비누와 젖은 헝겊만 사용하여 청소합니다. 휘발유, 테레빈유, 래커 시너, 페인트 시너, 열소 처리된 세척 용제, 암모니아 및 암모니아기가 포함된 가정용 세제와 같은 부식성 세제를 사용하지 마십시오. 공구 내부 또는 주변에서 가연성 또는 인화성 용제를 사용하지 마십시오.

부품 및 정비

공구 수리 및 정비는 반드시 공인된 정비 센터에서 수행해야 합니다.

모든 문의 사항은 가까운 **Ingersoll Rand** 사무소나 대리점을 통해 확인하십시오.

환경 보호

Ingersoll Rand 전기 제품의 사용 수명이 끝나면, 적용 가능한 모든 규정 및 법규(지역, 주, 국가, 연방, 기타)에 따라 전기 제품을 재생해야 합니다. 부적절한 처분은 환경을 위태롭게 합니다.

기호 식별



재사용 폐기전 반환.



이 제품은 가정용 폐기전으로 분류해 처분하지 마십시오.



제품에 리튬 이온이 들어 있습니다. 이 제품은 가정용 폐기전으로 분류해 처분하지 마십시오.

Opće informacije o sigurnosti proizvoda

Previdena svrha:

Akumulatorska kutna brusilica ručni je električni alat na baterijski pogon koji pokreće rotirajuću osovinu (drška, osovina ili vreteno) na koju je montiran pribor. Brusilica se može upotrebljavati za uklanjanje materijala, rezanje ili priramu površine.

UPOZORENJE

UPOZORENJE: Pogledajte sva sigurnosna upozorenja, upute, slike i specifikacije priložene uz ovaj električni alat. Nepoštivanje upozorenja i uputa može rezultirati strujnim udarom, požarom i/ili ozbiljnom ozljedom. Sačuvajte sva upozorenja i upute za buduću upotrebu.

- **Odgovorno reciklirajte ili odložite baterije.** Nemojte bušiti ili paliti baterije. Nepravilno odlaganje može ugroziti okoliš ili izazvati tjelesnu ozljedu.
- **Koristite alat samo s baterijama i punjačem odgovarajućeg napona proizvođača Ingersoll Rand.** Korištenje drugih baterija može stvoriti rizik od požara, tjelesne ozljede ili oštećenja imovine.

Dodatne informacije potražite u Priručniku za sigurnosno rukovanje akumulatorskom kutnom brusilicom TL-G5351-SIM, sigurnosni informativni obrazac za punjač baterije 10567832 te sigurnosni informativni obrazac za bateriju 10567840.

Priručnici se mogu preuzeti na ingersollrand.com

Tvrtka **Ingersoll Rand** ažurirala je svoju oznaku baterije s napona za potpunu napunjenost na nazivni napon radi usklađenosti s trenutnim smjernicama. Nova oznaka odražavat će nazivni napon baterija koje se podešavaju od 12V do 10,8V, od 20V do 18V i od 40V do 36V.

Nazivni napon prosječni je napon dok je baterija u upotrebi. Imajte na umu da učinkovitost baterije nije utjecala zbog pridržavanja ove smjernice i baterije održavaju kompatibilnost unutar svojih naponskih platformi, na primjer alat serije IQV® 20 odgovara bateriji serije IQV® 20.

Preporučeni dodaci

Pribor za električne alate definira se kao elementi koji se ugrađuju u alatu ili na njemu i predstavljaju radno sučelje između alata i materijala. Obično su potrošni i kupuju se odvojeno od alata. Pribor treba uskladiti s poslom koji se obavlja. Nepoštovanje upozorenja u ovom priručniku za uporabu može rezultirati smrću ili ozbiljnom ozljedom.

Dodatna oprema koja se može upotrijebiti s akumulatorskom kutnom brusilicom su brusni diskovi i rezni diskovi. Zahtjevi alata i ograničenja uporabe pribora, vrste, brzine i veličine navedeni su u nastavku.

Funkcionalni opis

Pogledajte sliku 8 na 3. stranici.

Stavka	Opis dijela	Stavka	Opis dijela	Stavka	Opis dijela	Stavka	Opis dijela
1	Blokada vretena	4	Blokada sklopke	7	Zasun štitnika	10	Ključ za pritezanje
2	Ručka	5	Sklopka	8	Štitnik tipa B	11	Potporna pribudnica
3	Poklopac za prašinu	6	Pomoćna ručka	9	Štitnik tipa A	12	Prirubna matica

Tehnički podaci proizvoda

Modeli	Napon	Model baterije	Izlaz	Maksimalna slobodna brzina (o/min)	Snaga (KS)
	(V, DC)				
G5351	20	BL2022, BL2023	5/8"-11	8,000	1
G5351M	20	BL2022, BL2023	M14	8,000	1

Modeli	Vrsta diska	Maksimalni kapacitet diska (u inčima)	Razina buke dB(A) (EN 62841)		Vibracije (m/s ²) (EN 62841)	
			† Tlak (L _p)	‡ Snaga (L _w)	Razina	*K
G5351	tip 1, 27 (Brušenje) tip 1A, 27A, 41, 42 (Rezanje)	5x1/4	76.3	87.3	6.6	2.1
G5351M	tip 1, 27 (Brušenje) tip 1A, 27A, 41, 42 (Rezanje)	5x1/4	76.3	87.3	6.6	2.1

† K_{PA} = Mjerna nesigurnost 3 dB

‡ K_{WA} = Mjerna nesigurnost 3 dB

* K = Mjerna nesigurnost vibracija

UPOZORENJE

Vrijednosti buke i vibracija mjerene su u skladu s međunarodno priznatim standardima za testiranje. Izloženost korisnika pri određenoj primjeni alata može odstupati od ovih rezultata. Stoga bi se trebala koristiti mjerenja u radnom prostoru da bi se odredila razina rizika za određenu primjenu.

Upotreba proizvoda i pribora

Zaštita od preopterećenja

Kako bi se spriječio oštećenje alata, brusilica je opremljena zaštitom od preopterećenja. Ako je brusilica preopterećena ili je zadatak koji se obavlja prevelik, alat će se automatski zaustaviti. Ako se alat iznenada zaustavi, otpustite sklopku kako biste resetirali alat. Alat će se ponovno pokrenuti prilikom ponovnog aktiviranja sklopke.

Prekid zbog previsoke temperature

Kutnu brusilicu nemojte upotrebljavati pri punom opterećenju dulje vrijeme jer će se baterija pregrijati. Nakon prekoračenja raspona temperature baterije, prestat će raditi i neće se moći ponovno pokrenuti dok se baterija ne ohladi na sigurnu razinu.

Zaštita od povratnog udara

Tijekom rada disk može ometati materijal, a u ekstremnim slučajevima rukovatelj može nehotično zaglaviti disk u materijalu. Brusilica će detektirati abnormalne smetnje i kako bi se spriječio daljnje oštećenje, automatski će se zaustaviti vrtnju bez obzira na to je li sklopka pritisnuta. Za ponovno pokretanje otpustite sklopku i odvojite alat od materijala na siguran način. Alat će se ponovno pokrenuti nakon ponovnog aktiviranja sklopke.

Električna kočnica

Električna kočnica aktivira se kada se otpusti sklopka, što uzrokuje zaustavljanje diska. Općenito, disk se zaustavlja u roku od dvije sekunde. Može postojati kašnjenje između trenutka kada rukovatelj otpusti sklopku i dok se kočnica aktivira. Povremeno može doći do potpunog zostatanka aktiviranja kočnice. Ako se kočnica često ne aktivira, brusilicu treba servisirati ovlašteni servis.

Uklanjanje/umetanje baterije

⚠ UPOZORENJE

Prije zamjene ili uklanjanja pribora uvijek izvadite bateriju.

- Za uklanjanje baterije pritisnite tipke za otpuštanje s obje strane baterije i izvucite bateriju iz alata.
- Za umetanje baterije poravnajte vodilice baterije s nožicom alata i gurnite prema unutra.

Postavljanje pomoćne ručke

Pogledajte sliku 1 na 2. stranici.

- Prije postavljanja ili uklanjanja pomoćne ručke izvadite bateriju.
- Pomoćnu ručku postavite na lijevu ili desnu stranu kućišta.
- Čvrsto zategnite pomoćnu ručku.

⚠ OPREZ

Kako biste smanjili rizik od ozljeda, uvijek upotrebljavajte pomoćnu ručku kada radite s alatom i čvrsto je držite.

Montaža štitnika diska

Alat se isporučuje sa štitnikom diska tipa A (rezni) i tipa B (brusni). Radi sigurnosti rukovatelja upotrebljavajte samo štitnik koji odgovara veličini diska koji se koristi i također odgovara primjeni.

Štitnik brusnog diska i štitnik reznog diska pričvršćuju se i uklanjaju u istim koracima:

- Otvorite zasun štitnika (1) i poravnajte uloške (2) na štitniku s utorama (3) na poklopcu kućišta.
- Gurnite štitnik prema dolje dok se zaštitni ulošci ne aktiviraju i slobodno zakrenu u utor na glavčini kućišta.
- Dok je zasun za zaštitu otvoren, okrenite štitnik u željeni radni položaj. Kućište štitnika treba biti smješteno između vretena i rukovatelja kako bi se osigurala maksimalna zaštita rukovatelja.
- Zatvorite zasun štitnika (1) kako biste učvrstili štitnik na kućištu. Uvjerite se da se štitnik ne može zakretati ručno kad je zasun štitnika zatvoren. Ne upotrebljavajte brusilicu s labavim štitnikom ili sa zasunom štitnika u otvorenom položaju.
- Kako biste uklonili štitnik, otvorite zasun, zakrenite štitnik tako da su ulošci i utori poravnati i povucite štitnik prema gore.

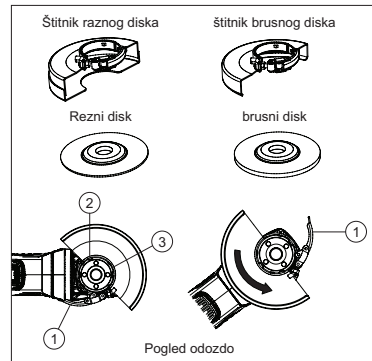

⚠ OPREZ

- **Upotrebljavajte isključivo odgovarajući štitnik za odgovarajuću primjenu. Štitnici za brušenje i štitnici za rezanje.**
- **Uvjerite se da je štitnik diska učvršćen i namješten tako da rukovatelju pruža maksimalnu zaštitu tijekom rada.**
- **Ako se štitnik ne može zategnuti zasunom, nemojte upotrebljavati alat te odnesite alat i štitnik u servisni centar radi popravka ili zamjene štitnika.**
- **Nemojte pritezati vijak za podešavanje dok je zasun štitnika u otvorenom položaju. Može doći do neprimjetnog oštećenja štitnika ili montažne glavčine.**
- **Pri uporabi štitnika diska tipa A (rezni) za brušenje površine, štitnik diska može ometati materijal i smanjiti kvalitetu kontrole.**
- **Kada upotrebljavate štitnik diska tipa B (brusni) za rezanje sa spojenim abrazivnim diskovima, postoji povećan rizik od izloženosti iskrama i česticama kao i izloženosti fragmentima diska u slučaju njegovog pucajanja.**
- **Pri uporabi štitnika za disкове tipa A (rezni) ili tipa B (brusni) za rezanje i operacije završne obrade u građevinarstvu, postoji povećani rizik od izlaganja prašini i gubitka kontrole te povratnog udara.**

Podešavanje štitnika diska

Pogledajte sliku 2 na 2. stranici.

Štitnik je tvornički podešen na traženi promjer. Ako se štitnik postavljen na alat nakon određenog vremena olabavi, zategnite vijak za podešavanje (1) sa zasunom štitnika u zatvorenom položaju.

Blokada vretena

Pogledajte sliku 3 na 2. stranici.

Tipka za blokiranje vretena (1) sprječava okretanje vretena prilikom postavljanje ili uklanjanja diska. Blokodom vretena upravljajte samo kada je alat isključen i kada je disk potpuno zaustavljen. Kako biste aktivirali blokadu, pritisnite tipku za blokiranje vretena (1) i čvrsto zakrenite vreteno.

Održavanje brusnih i reznih diskova

Brusne i rezne diskove trebete zaštititi od sljedećega:

- Svake vrste otapala
- Ekstremne promjene temperature
- Ispuštanje ili udaranje

Brusni i rezni diskovi trebaju se skladištiti:

- Organizirano, tako da diskove možete ukloniti bez poteškoća ili oštećenja.
- S pripadajućim sigurnosnim informacijama.
- Brusni i rezni diskovi ne smiju se udarati ili ispuštati.

Bacite sve diskove koji su vam ispalili ili ste ih udarili, koju su bili izloženi ekstremnim temperaturama ili došli u dodir s otapalima ili vlagom.

Ugradnja/uklanjanje brusnih/reznih diskova

⚠ UPOZORENJE

Prije postavljanja/uklanjanja pribora izvadite bateriju.

- Montirajte potpurnu prirubnicu bez navoja na vreteno s podignutim (vodećim) dijelom uz disk.
- Postavite disk na potpurnu prirubnicu, centrirajući disk na podignuti (vodeći) dio potporne prirubnice.
- Dok pritisćete tipku za blokiranje vretena, navucite prirubnu maticu na vreteno.

Ako je disk debljine 1/8 inča (3 mm) ili deblji, postavite prirubnu maticu na vreteno tako da podignuti (vodeći) dio stane u središte diska.

Ako je ugradbeni disk debljine manje od 1/8 inča (3 mm), postavite prirubnu maticu na vreteno tako da podignuti (vodeći) dio nije uz disk.

- Dok pritisćete tipku za blokiranje vretena, zategnite prirubnu maticu ključem za pritezanje.
- Za uklanjanje diska pritisnite tipku za blokiranje vretena i otpustite prirubnu maticu ključem za pritezanje.

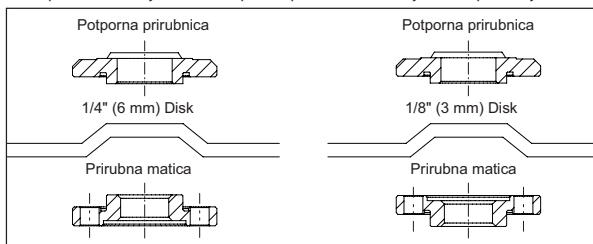

POZOR

Ako se disk okreće nakon zatezanja prirubne matice, provjerite orijentaciju matice. Ako je postavljen tanki disk s vodećim dijelom na steznoj matici uz disk, on će se okretati jer visina vodećeg dijela sprječava steznu maticu da drži disk.

⚠ UPOZORENJE

- Nemojte aktivirati blokadu vretena dok alat radi. Doći će do oštećenja alata i pričvršćeni pribor mogao bi se odvrnuti, što može rezultirati ozljedom.
- Prije promjene pribora uvijek izvadite i uklonite bateriju. U suprotnom može doći do ozbiljnih ozljeda. Upotrebljavajte samo pribor sa sigurnom radnom brzinom većom od nazivne brzine alata.

Sklopka

Pogledajte sliku 4 na 2. stranici.

Čvrsto primite kućište alata i pomoćnu ručku. Pritisnite tipku za blokiranje sklopke prema naprijed (1) i pritisnite sklopku (2) za pokretanje alata. Kako biste ga zaustavili, otpustite sklopku.

POZOR

- Ovaj alat nema mogućnost zaključavanja sklopke u položaju ON. Alat se nikada ne smije zaključavati u položaj ON na bilo koji način.
- Ovaj alat opremljen je električnom kočnicom. Kada kočnica ispravno radi, iskre mogu biti vidljive kroz otvore za odzračivanje u kućištu. To je normalno, u pitanju je djelovanje kočnice.

Opće operacije

- Nakon postavljanja pribora ili prije početka rada, provjerite disk tako da ga pustite da se vrti jednu minutu prije nego što ga postavite na materijal.

⚠ UPOZORENJE

Nikada nemojte upotrebljavati pribor koji je ispio. Neuravnoteženi ili oštećeni dodaci mogu oštetiti radni komad, oštetiti alat i uzrokovati naprezanje koje može uzrokovati oštećenje dodatnog pribora.

- Upotrebljavajte stezaljku, škripac ili druga praktična sredstva za držanje komada, tako da vam obje ruke budu slobodne za rukovanje alatom.

⚠ UPOZORENJE

Prije pokretanja, alat držite čvrsto s obje ruke.

POZOR

U slučaju umetanja baterije dok je alat uključen, alat neće raditi. Isključite alat, a zatim ga uključite kako biste započeli s radom.

- Prije početka rada pričekajte da pribor postigne punu brzinu.
- Kontrolirajte pritisak i površinski kontakt između pribora i materijala.

UPOZORENJE

- **Nikad ne udarajte priborom o materijal. Prevelik pritisak uzrokovat će kvar pribora ili usporiti njegov rad.**
- **Po završetku, isključite alat i pobrinite se da se potpuno zaustavi prije nego što ga položite.**

Brušenje brusnim diskovima

Pogledajte sliku 5 na 2. stranici.

Uvijek pažljivo odaberite i upotrebljavajte brusne diskove koji se preporučuju za materijal za obradu. Provjerite je li radna brzina bilo kojeg dijela pribora jednaka ili veća od brzine slobodnog alata. Promjer montažnog otvora mora odgovarati potpornoj prirubnici, bez zazoru. Nemojte upotrebljavati reduktore ili adaptere.

- Brusilicu držite ispred i podalje od tijela s obje ruke, držeći brusni disk dalje od materijala.
- Održavajte kut od 20° do 30° između alata i radne površine.
- Neprestano pomičite brusilicu ravnomjernih, dosljednim tempom.
- Pritisnite. Preslab pritisak dovest će do trzanja ili poskakivanja. Prevelik pritisak dovest će do preopterećenja i mogućeg isključivanja kako bi se zaštitio rukovatelj.

Rezanje reznim diskovima

Pogledajte sliku 6 na 2. stranici.

Uvijek pažljivo odaberite i upotrebljavajte rezne diskove koji se preporučuju za materijal za obradu. Provjerite je li radna brzina bilo kojeg dijela pribora jednaka ili veća od brzine slobodnog alata. Promjer montažnog otvora mora odgovarati potpornoj prirubnici, bez zazoru. Nemojte upotrebljavati reduktore ili adaptere.

- Brusilicu držite ispred i podalje od tijela s obje ruke, držeći rezni disk dalje od materijala.
- Primijenite minimalan pritisak na radnu površinu, omogućujući alatu da radi velikom brzinom. Brzina rezanja najveća je kada alat radi velikom brzinom.
- Nakon što započnete rez u materijalu, ne mijenjajte kut rezanja. Promjena kuta uzrokovat će savijanje diska i može uzrokovati njegovu lomljenje.

UPOZORENJE

- **Kako biste spriječili gubitak kontrole i moguće ozbiljne ozljede, alatom uvijek upravljajte s obje ruke, držeći jednu ruku na pomoćnoj ručki.**
- **Alat nemojte pokretati na materijalu. Dopustite da disk postigne punu brzinu za rad. Ako je pokrenut na materijalu, disk se može odbaciti, što može dovesti do ozljeda. Prije nego što ga položite, uvjerite se da se alat prestao okretati. U suprotnom može doći do teških ozljeda. Izbjegavajte primjenu pretjeranog pritiska na alat. Velik pritisak povećava mogućnost pucanja diska i pregrijavanja motora.**
- **Pri upotrebi reznih diskova obavezna je upotreba štitnika reznog diska.**
- **Nikada ne mijenjajte kut rezanja tijekom rada. Promjena može rezultirati prekidom ili puknućem reznog diska.**

Uklonjivi poklopac za prašinu

Pogledajte sliku 7 na 2. stranici.

Uklonjivi poklopac za prašinu dizajniran je tako da sprječava kontaminaciju krhotina tijekom vremena. Izvucite poklopac za prašinu kako biste očistili prašinu.

Čišćenje

Izvucite poklopac za prašinu kako biste očistili prolaz za bolji protok ispušnih plinova i cirkulaciju alata. Pravilno održavanje pomoći će vam da održite dobre performanse alata. Uvijek očistite prašinu i prljavštinu iz otvora na alatu te održavajte otvore alata i alat čistima od ulja/masti. Za čišćenje upotrebljavajte samo blagi sapun i vlažnu krpu. Nemojte upotrebljavati kaustična sredstva za čišćenje poput benzina, terpentina, razrjeđivača laka, razrjeđivača boje, kloriranih otapala za čišćenje, amonijaka i kućanskih deterdženata koji sadrže amonijak. Nikada nemojte upotrebljavati zapaljiva otapala u alatu ili oko alata.

Dijelovi i održavanje

Popravke i održavanje alata treba obavljati samo ovlašteni servisni centar.

U vezi bilo kakvih potreba obratite se najbližem uredu ili predstavniku tvrtke **Ingersoll Rand**.

Zaštita okoliša

Kad istekne životni vijek električnog proizvoda tvrtke **Ingersoll Rand**, mora se reciklirati u skladu sa svim važećim standardima i propisima (lokalnim, županijskim, državnim itd.) Nepravilno odlaganje može ugroziti okoliš.

Identifikacija simbola

Vratite otpadni materijal na recikliranje.



Ne odlazite ovaj proizvod s kućanskim otpadom.



Proizvod sadrži litij-ion. Ne odlazite ovaj proizvod s kućanskim otpadom.

Originalne upute sastavljene su na engleskom jeziku. Drugi jezici prijevodi su originalnih uputa.

Notes:
